

**SUPEROFFERTA 2025**

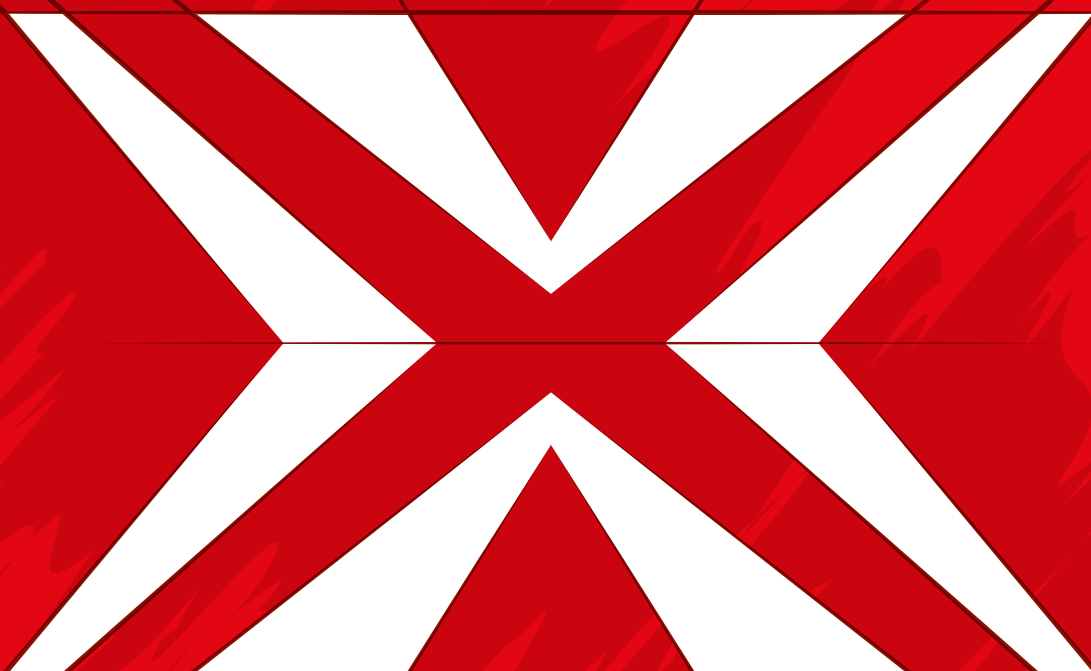

**XGRIP**

**€ Senza IVA 65/2025**  
Valida fino al 31/01/2026

<b>0</b>	<b>235 1/2" XL/SE12 Pag. 6</b>	324 XP/B16 Pag. 44	516 ST5V Pag. 26	519 M 382F Pag. 31	814 A Pag. 91
001 RV Pag. 39	235 1/2" X/SE12 Pag. 6	333 K/SB10 Pag. 47	516 ST6MA Pag. 35	519 M 613AEA Pag. 31	824 A Pag. 71
001 TRV Pag. 39	235 1/4" X/SE10 Pag. 6	333 K/SH8 Pag. 47	516 ST6MM Pag. 35	<b>519 M 613AEAX Pag. 12</b>	831 A Pag. 91
002 JMA Pag. 37	235 3/4" M/C8 Pag. 95	<b>367 A SE6 Pag. 79</b>	516 ST6NMA Pag. 35	519 M 613BEA Pag. 31	870 C Pag. 89
002 JTMA Pag. 37	236 K Pag. 98	367 SE6 Pag. 78	516 ST6NMM Pag. 35	519 M 613CEA Pag. 31	871 C Pag. 89
002 JTME Pag. 37	236 KE Pag. 98	<b>373 Pag. 79</b>	516 ST6NPA Pag. 34	<b>519 M 613CEAX Pag. 12</b>	871 D Pag. 89
007/1V Pag. 40	236 KE/C22 Pag. 98	<b>373 A Pag. 79</b>	516 ST6NPM Pag. 34	519 M 990A5MD Pag. 31	884 C/S6 Pag. 91
007 FLV Pag. 41	237 1/2" A Pag. 64	<b>374 G Pag. 80</b>	516 ST6NV Pag. 26	519 RBO7/3V Pag. 25	885 F Pag. 91
007 FTSV Pag. 43	237 1/2" AK Pag. 64	374 N Pag. 80	516 ST6PA Pag. 34	519 RBU6/3V Pag. 25	<b>889 CM Pag. 83</b>
007 MCV Pag. 41	237 1/4" A Pag. 64	376 Pag. 81	516 ST6PM Pag. 34	519 RS6/3MA Pag. 32	889 GR Pag. 82
007 MLV Pag. 43	237 1/4" AK Pag. 64	382 Pag. 81	516 ST6V Pag. 26	519 RS6/3MM Pag. 32	889 IL Pag. 82
007 MV Pag. 43	237 1/4" SK Pag. 66	382 F Pag. 81	516 ST7NV Pag. 26	519 RS6/3NMA Pag. 32	889 RL Pag. 82
007 ORV Pag. 43	237 3/8" A Pag. 64	391 Pag. 90	516 ST7V Pag. 26	519 RS6/3NMM Pag. 32	889 RP Pag. 83
007 PLV Pag. 41	<b>246 RM/S2 Pag. 67</b>		516 ST8V Pag. 27	519 RS6/3NV Pag. 24	889 SP Pag. 83
007 RV Pag. 42	<b>246 R/S3 Pag. 67</b>	<b>400</b>	516 STC4V Pag. 27	519 RS6/3V Pag. 24	<b>890 N Pag. 85</b>
007 SV Pag. 42	<b>247 AM/S3 Pag. 67</b>	400 P Pag. 90	516 STS7NV Pag. 27	519 RS6/4MM Pag. 33	
007 TV Pag. 42	<b>247 A/S4 Pag. 67</b>	421 M Pag. 85	516 STS7V Pag. 27	519 RS6/4NMM Pag. 33	<b>900</b>
007 TVX Pag. 40	252 N/SR8 Pag. 61	421 P Pag. 85	516 STXL6MM Pag. 36	519 RS6/4NV Pag. 25	910 E1 1" Pag. 95
007 V Pag. 40	263/S16 Pag. 89	426 B/S5 Pag. 90	516 STXL6NMM Pag. 36	519 RS6/4V Pag. 25	922 B1 Pag. 99
063 W Pag. 73	<b>270 Pag. 87</b>	426 C/S4 Pag. 90	516 STXL6NV Pag. 27	519 RS7/3V Pag. 24	922 BL1 Pag. 99
074 A Pag. 74	<b>270 C3 Pag. 87</b>	426 D/S4 Pag. 90	516 STXL6V Pag. 27	519 RS7/5V Pag. 25	922 BP1 Pag. 99
<b>076 M Pag. 74</b>	272 DS Pag. 87	442 TA Pag. 76	519/127N Pag. 30	519 RS8/3V Pag. 24	928 AC1 1/2" Pag. 94
<b>076 MC Pag. 74</b>	276 CE/SE8 Pag. 61	443 N Pag. 88	519/150AX Pag. 30	519 RSC4/3V Pag. 25	928 D1 3/4" Pag. 94
085 EX/SE3 Pag. 52	280 HAP/SE6 Pag. 49	446 DA/SE6 Pag. 88	519/252A1 Pag. 30	519 RSC4/4V Pag. 25	929 PC1 1/2" Pag. 92
091 D/SH5 Pag. 46	280 HATX/SE6 Pag. 49	446 DT/S2 Pag. 89	519/276 Pag. 30	519 RSC4/5V Pag. 25	929 PC1/C12 Pag. 93
091 SH5 Pag. 46	280 HG/SE6 Pag. 49	446 S28 Pag. 88	519/280HG Pag. 30		<b>939 C Pag. 96</b>
091 SH8 Pag. 46	280 HGTS/SE6 Pag. 49	447 T Pag. 84	519/280HGTS Pag. 30	<b>532 T Pag. 38</b>	939 C1 Pag. 96
	280 HX/SE6 Pag. 10	451 N/S4 Pag. 78	519/280T Pag. 30	<b>532 TK Pag. 38</b>	<b>939 C2 Pag. 96</b>
	<b>280 HXTX/SE6 Pag. 11</b>	454 Pag. 78	519/285A1 Pag. 30	<b>600</b>	<b>939 E Pag. 97</b>
<b>100</b>	280 LTS/S9 Pag. 51	495 MAA Pag. 28	519/285B2 Pag. 30	601 1/2" J22 Pag. 62	<b>939 N Pag. 97</b>
115 CL/SE2 Pag. 90	280 LTSTX/S8 Pag. 51	495 MB Pag. 28	519/285KA1 Pag. 30	601 1/4-1/2" J82 Pag. 63	<b>939 W Pag. 97</b>
<b>126 E Pag. 55</b>	280 TK/SE6 Pag. 48	495 MC Pag. 28	519/294 Pag. 30	601 1/4-1/2" J100 Pag. 63	942 PC3 1/2" Pag. 92
127 C/SE4 Pag. 54	280 TQ Pag. 47	495 PA Pag. 29	519/322H Pag. 30	601 1/4-1/2" JTX16 Pag. 62	942 PC3/C7 Pag. 93
127 C/SE4S Pag. 54	280 T/SE7 Pag. 48	495 PM Pag. 29	519/324H Pag. 30	601 1/4" J34 Pag. 62	942 PD1 3/4" Pag. 94
127 M Pag. 55	280 TTS/SE6 Pag. 48		519/324TX Pag. 30	606 1/2" EA Pag. 65	942 PE1 1" Pag. 95
127 MP Pag. 55	280 TTX/SE8 Pag. 48	<b>500</b>	519/382F Pag. 30	606 1/4" EA Pag. 65	943 PC1 1/2" Pag. 92
127 N/SE4 Pag. 54	280 XLTS/S9 Pag. 51	<b>503 T Pag. 23</b>	519/613AEA Pag. 30	606 1/4" SK Pag. 66	943 PC1/C12 Pag. 93
127 N/SE4S Pag. 54	280 X/S9 Pag. 10	504 SN Pag. 22	519/613BEA Pag. 30		943 PC2 1/2" Pag. 94
128 M Pag. 55	285 DS8 Pag. 60	504 SNA Pag. 22	519/613CEA Pag. 30	<b>609 1/2" EAX Pag. 9</b>	988 D/S3 Pag. 77
128 MP Pag. 55	285 DS12 Pag. 60	504 SR Pag. 22	519/960 Pag. 30	<b>609 1/4" EAX Pag. 8</b>	988 E/S10 Pag. 77
135 B Pag. 52	285 J/DS7 Pag. 61	<b>504 SRXL Pag. 23</b>	519/990A1 Pag. 30	609 1/4" SKX Pag. 8	988 G/S12 Pag. 77
135 C Pag. 52	285 J/DS12 Pag. 61	506 KA Pag. 18	519 M 091A Pag. 31	610 1/4" EFK Pag. 66	988 LA/S14 Pag. 77
146 A Pag. 73	285 KA/DS8 Pag. 58	506 KD Pag. 19	519 M 127N Pag. 31	612 3/4" B Pag. 65	988 MA/S19 Pag. 77
150 AX/SE3 Pag. 52	285 KA/DS12 Pag. 58	506 KL Pag. 18	519 M 150AX Pag. 31	612 3/4" EB Pag. 65	988 MA/S25 Pag. 77
<b>151 X Pag. 13</b>	285 KB/DS7 Pag. 59	506 TA Pag. 20	<b>519 M 234X Pag. 12</b>	640 A Pag. 39	995 A Pag. 75
163 Pag. 73	285 KB/DS12 Pag. 59	506 TAC Pag. 19	<b>519 M 235XL Pag. 12</b>	641 T Pag. 39	995 AF Pag. 75
<b>174 CX Pag. 56</b>	285 KF/DS8 Pag. 59	506 TC Pag. 20	<b>519 M 252 Pag. 31</b>	646/5LV Pag. 39	995 CA Pag. 75
186 C Pag. 53	285 KF/SE5 Pag. 59	506 TL Pag. 20	519 M 276 Pag. 31	660 X/B9 Pag. 10	995 LA Pag. 75
187 C Pag. 53	285 P/SE5 Pag. 60	506 TLC Pag. 19	519 M 280HG Pag. 31	664 B/S7 Pag. 50	
<b>189 AG Pag. 53</b>	285 SE26 Pag. 60	<b>506 TR Pag. 21</b>	519 M 280HGTS Pag. 31	664 S25 Pag. 50	
196 N Pag. 76	285 X/B8 Pag. 5	516 SA/CA Pag. 17	519 M 280HX Pag. 12	692 J32 Pag. 50	<b>1000</b>
196 NR Pag. 76	285 X/B12 Pag. 5	<b>516 SA/CAP Pag. 17</b>	<b>519 M 280HXTX Pag. 12</b>	692 J49 Pag. 50	1613 AGM12-24 Pag. 84
	294 AC Pag. 57	516 SA/CL Pag. 17	519 M 280N1 Pag. 31	692 J100 Pag. 51	1613 RA12 Pag. 84
<b>200</b>	294 AD Pag. 57	516 SA/CTA Pag. 15	519 M 280T Pag. 31		1785 B Pag. 85
200 S Pag. 76	294 AG Pag. 57	516 SA/CTL Pag. 15	<b>519 M 283 Pag. 31</b>	<b>700</b>	1881 S22 Pag. 89
207 D Pag. 72		516 SA/PRA Pag. 15	519 M 285A1 Pag. 31	753 KA Pag. 73	1950 C Pag. 86
207 E Pag. 72	<b>300</b>	516 SA/PRL Pag. 15	519 M 285A2 Pag. 31		
210 C Pag. 76	322 SH7 Pag. 46	516 SA/STA Pag. 16	519 M 285KA Pag. 31	<b>800</b>	<b>2000</b>
211 A Pag. 76	322 SH10 Pag. 46	<b>516 SA/STAP Pag. 16</b>	519 M 285X Pag. 12	810 N Pag. 71	2000 A Pag. 86
<b>234 1/2"MX/SE8 Pag. 7</b>	324 SH5 Pag. 45	516 SA/STL Pag. 16	519 M 294B Pag. 31	<b>810 SA Pag. 69</b>	2550 A Pag. 86
<b>234 1/2"X/SE8 Pag. 7</b>	324 SH8 Pag. 45	<b>516 SA/STLP Pag. 16</b>	519 M 324H Pag. 31	811 LB Pag. 70	2550 B Pag. 86
235 1/2" MB/C10 Pag. 98	324 SH12 Pag. 45	<b>516 SN Pag. 21</b>	519 M 324STX Pag. 31	811 LBE Pag. 70	2847/3 Pag. 84
235 1/2" M/C16 Pag. 95	324 STX/S7 Pag. 45			811 NE Pag. 71	2847 A Pag. 85
<b>235 1/2" XL/C5 Pag. 9</b>				<b>811 SE Pag. 69</b>	
				812 N Pag. 71	<b>3000</b>
					<b>3718 C Pag. 100</b>

## SCOPRI LE NOVITÀ 2025



**Gamma X-Grip**  
**Pagina 4**



**Contenitori trasportabili**  
**Pagina 38**



**Manutenzione**  
**Pagina 76**



**Banchi da lavoro**  
**Pagina 18**



**Arredamento da officina**  
**Pagina 14**



**Carrelli portautensili**  
**Pagina 21**



**Assortimenti**  
**Pagina 28**



**Valigie manutenzione**  
**Pagina 37**



**Giraviti**  
**Pagina 44**



**Inserti e chiavi maschio**  
**Pagina 47**



**Pinze e tronchesi**  
**Pagina 52**



**Pinza chiave**  
**Pagina 56**



**Chiavi di manovra**  
**Pagina 57**



**Cricchetti e bussole**  
**Pagina 62**



**Raccordi**  
**Pagina 67**



**Serraggio controllato**  
**Pagina 68**



**Forbici per elettricisti**  
**Pagina 72**



**Elettrotecnica**  
**Pagina 73**



**Rivettatrici**  
**Pagina 75**



**Illuminazione**  
**Pagina 82**



**Autoriparazione**  
**Pagina 84**



**Pneumatica e accessori**  
**Pagina 92**

**Cerca gli  
ICONIC PRODUCT:  
i prodotti che fanno la differenza!**

A circular logo with the words 'ICONIC PRODUCT' and a thumbs up icon.A set of tools, including a wrench and a screwdriver.

## TUTTI I VANTAGGI DELLA TECNOLOGIA X-Grip



### VITI DANEGGIATE

X-Grip ti permette di lavorare con efficacia sia su viti nuove che molto danneggiate: l'utensile non perderà la sua presa sulla vite, riuscendo a farti proseguire nel tuo lavoro.



### TRASMISSIONE DELLA COPPIA

La presa che il profilo X-Grip esercita sulla testa di una vite nuova, permette di trasmettere una coppia di serraggio maggiore rispetto ai profili standard. Un vero vantaggio in caso di vite nuova serrata con una coppia alta e quindi difficile da sbloccare.



### PREVIENE IL DANNEGGIAMENTO

I profili X-Grip sono progettati per prevenire il danneggiamento dei profili delle viti nuove. Utilizzando utensili X-Grip, le viti nuove avranno una durata maggiore.

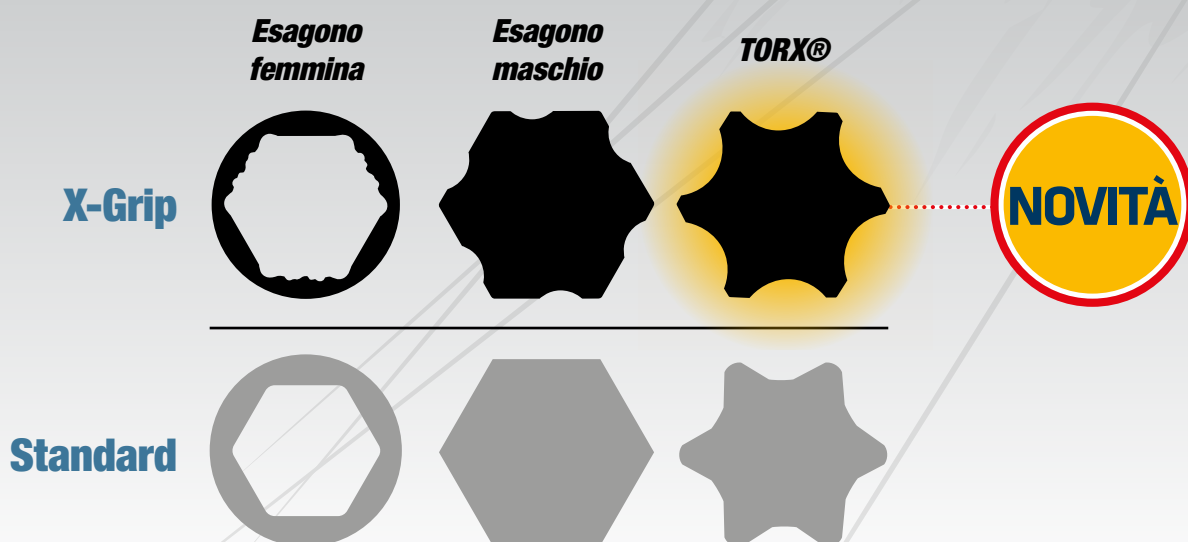

# CHIAVI COMBinate 285 X

## FORCHETTA INCLINATA

Angolo di 15° rispetto all'asse della chiave.



YouTube

## SEZIONE A DOPPIA T

Massima resistenza alla flessione.

## OCCHIO DISASSATO

Per dadi e bulloni incassati in posizioni di difficile accesso.

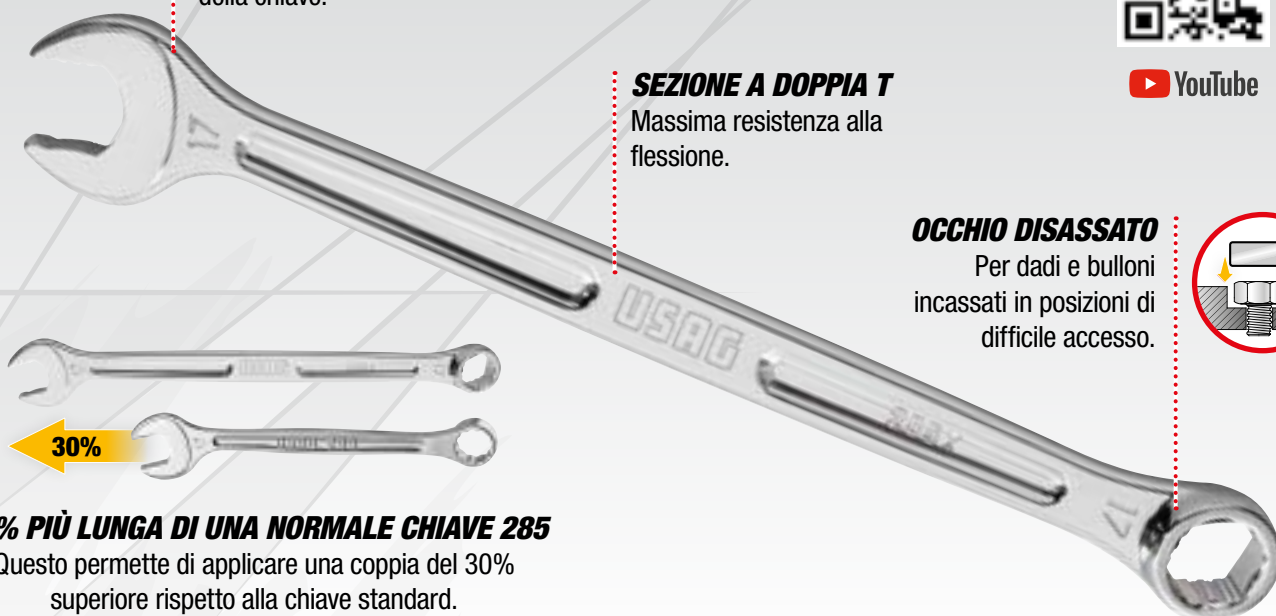
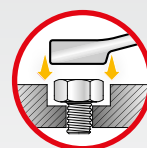

## 30% PIÙ LUNGA DI UNA NORMALE CHIAVE 285

Questo permette di applicare una coppia del 30% superiore rispetto alla chiave standard.

## PROFILO SPECIALE X-Grip

Efficace anche su viti molto danneggiate. Su viti nuove trasmette una coppia maggiore e preserva la durata del profilo della vite.

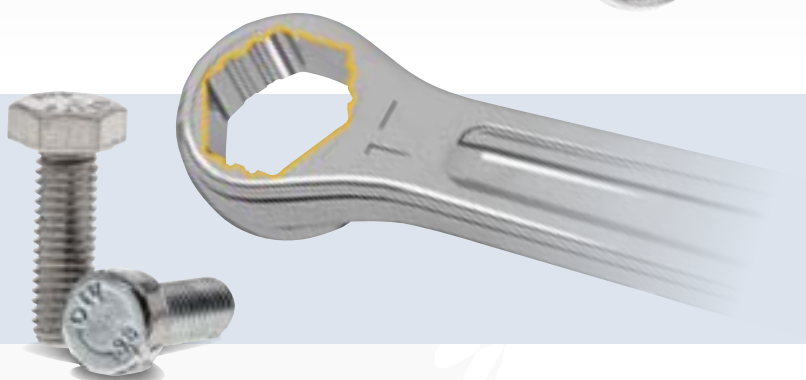

8  
PEZZI

285 X/B8

U02850950

Serie di 8 chiavi combinate X-Grip

- 285 X/8-10-11-12-13-14-17-19 mm.
- Fornita in busta in tessuto in altissima resistenza.

8÷19 mm

€ 113,00

€ 79,00

12  
PEZZI

285 X/B12

U02850951

Serie di 12 chiavi combinate X-Grip

- 285 X/8-9-10-11-12-13-14-15-16-17-18-19 mm.
- Fornita in busta in tessuto in altissima resistenza.

8÷19 mm

€ 161,00

€ 113,00

## BUSSOLE 235 X E 235 XL



YouTube

### ACCIAIO SPECIALE

altamente legato al cromo vanadio.  
Esecuzione cromata.



### PROFILO SPECIALE X-Grip

Efficace anche su viti molto danneggiate. Su viti nuove trasmette una coppia maggiore e preserva la durata del profilo della vite.



NOVITÀ



1 1/2" 12 PEZZI

### 235 1/2" XL/SE12

U02354101

Serie di 12 chiavi a bussola con bocca esagonale speciale X-Grip

~~€ 115,60~~

**€ 83,00**

10-11-12-13-14-  
15-16-17-18-19-  
21-22 mm



1 1/2" 12 PEZZI

### 235 1/2" X/SE12

U02350501

Serie di 12 chiavi a bussola con bocca esagonale speciale X-Grip

~~€ 118,00~~

**€ 81,00**

10-11-12-13-14-  
15-16-17-18-19-  
22-24 mm



1 1/4" 10 PEZZI

### 235 1/4" X/SE10

U02350500

Serie di 10 chiavi a bussola con bocca esagonale speciale X-Grip

~~€ 59,50~~

**€ 41,00**

5,5-6-7-8-9-10-  
11-12-13-14 mm

### GUIDA MAGNETICA PORTABUSSOLE 559 A

- Base magnetica protetta da strato in gomma: non rovina la superficie.
- Clip orientabile a 360°, per identificare velocemente la bussola.



**NOVITÀ**

## BUSSOLE 234 X E 234 MX PER VITI CON ESAGONI INCASSATI.

**ACCIAIO  
SPECIALE**

altamente legato al  
cromo molibdeno.  
Esecuzione brunita.

**ACCIAIO  
SPECIALE**

altamente legato  
Esecuzione  
cromata.

**PROFILO  
SPECIALE  
X-Grip**

*Efficace anche su viti  
molto danneggiate.  
Su viti nuove trasmette  
una coppia maggiore e  
preserva la durata del  
profilo della vite.*

**NOVITÀ**



**1/2"**

**8  
PEZZI**

**234 1/2"MX/SE8**

U02340850

Serie di 8 chiavi a bussola macchina  
con profilo esagonale speciale X-Grip  
per viti con esagono incassato

~~€ 213,50~~

**€ 149,00**

5-6-8-10-12-  
14-17-19 mm

**NOVITÀ**



**1/2"**

**8  
PEZZI**

**234 1/2"X/SE8**

U02342150

Serie di 8 chiavi a bussola con  
profilo esagonale speciale X-Grip  
per viti con esagono incassato

~~€ 189,50~~

**€ 133,00**

5-6-8-10-12-  
14-17-19 mm

**L'EFFICACIA  
DI X-Grip.  
LA POTENZA  
DEGLI IMPULSI.**



**BUSSOLE PER  
CRICCHETTO CON  
INSERTO INTEGRATO.**



## GAMMA ASSORTIMENTI X-Grip IN CASSETTA

Con all'interno inserti esagonali, inserti Torx e bussole X-Grip.

### PROFILO SPECIALE X-Grip

Efficace anche su viti molto danneggiate.

Su viti nuove trasmette una coppia maggiore e preserva la durata del profilo della vite.

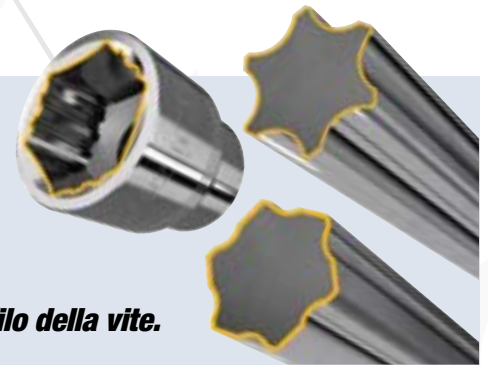

Inserto portabussole



**23**  
PEZZI

**609 1/4" SKX**  
U06090004

134 g  
mm  
120  
30  
60

1/4"

1/4"

#### Assortimento con bussole esagonali speciali X-Grip ed inserti per avvitatura

- Cassetta in bimatereale con rivestimento soft-touch.
- Marcatura interna delle bussole contenute.
- Clip di aggancio in metallo.



YouTube

DESCRIZIONE	ART./MISURA	PZ.
Cricchetto reversibile con prolunga	237 1/4" SK	2
Chiavi a bussola con bocca esagonale speciale	235 1/4" X 6-8-10-12-13	5
Inserti ad intaglio	660 0,5x4	1
Inserti a croce Phillips®	660 PH 2	1
Inserti a croce Pozidriv®- SUPadriv®	660 PZ 2	1
Inserto portabussole	660 Q 1/4"	1
Inserti TORX® Tamper Resistant con profilo speciale	660 XSTX T20-T25-T30-T40	4
Inserti con profilo esagonale speciale	660 X 2-2,5-3-4-5-6-7-8	8

€ 139,00

**€ 80,00**



**NOVITÀ**

**38**  
PEZZI

**609 1/4" EAX**  
U06090003

900 g  
mm  
155  
50  
95

1/4"

1/4"

#### Assortimento con bussole esagonali speciali X-Grip ed inserti per avvitatura

- Cassetta in bimatereale con rivestimento soft-touch.
- Marcatura interna delle bussole contenute.
- Clip di aggancio in metallo.

DESCRIZIONE	ART./MISURA	PZ.
Chiavi a bussola con bocca esagonale X-Grip	235 1/4" X 5,5-6-7-8-9-10-11-12-13-14 mm	10
Prolunghe	236 1/4" 50-100	2
Cricchetto reversibile	237 A 1/4"	1
Snodo cardanico	241 1/4"	1
Impugnatura porta-bussole	243 1/4"	1
Inserti ad intaglio	660 0,6x4,5-1x5,5-1,2x6,5	3
Inserti PH	660 PH 1-2-3	3
Inserti PZ	660 PZ 1-2-3	3
Inserti esagonali X-Grip	660 X 2-3-4-5-6	5
Inserti Torx® Tamper Resistant X-Grip	660 XSTX T10-T15-T20-T25-T27-T30-T40	7
Inserto porta-bussole	660 Q 1/4"	1
Bussola porta-inserti	684 1/4"-1/4"	1

€ 221,00

**€ 149,00**





**NOVITÀ**

8-10-11-12-13-14-15-16-17-18-  
19-21-22-24-27-30-32 mm



**MANIGLIA IN ACCIAIO**

la prolunga contenuta nell'assortimento diventa la maniglia di trasporto

**21**  
PEZZI

**609 1/2" EAX**  
U06090027

3,7 kg    335 mm    55 mm    180 mm

**1/2"**

**Assortimento in cassetta bimateriale con bussole esagonali speciale X-Grip**

- Cassetta in bimateriale con rivestimento soft-touch.
- Marcatura interna delle bussole contenute.
- Clip di aggancio in metallo.
- Modularità: la cassetta ha le dimensioni di un modulo portautensili e può essere alloggiata nei cassetti H60 mm dei carrelli

Sistema che permette di tenere sempre sotto controllo il contenuto dell'assortimento



Marcatura interna delle bussole contenute



DESCRIZIONE	ART./MISURA	PZ.
Chiavi a bussola con bocca esagonale X-Grip	235 1/2" X 8-10-11-12-13-14-15-16-17-18-19-21-22-24-27-30-32 mm	17
Prolunghe	236 1/2" 125-200	2
Cricchetto reversibile certificato IP 51	237 A 1/2"	1
Snodo cardanico	241 1/2"	1

~~€ 274,00~~

**€ 169,00**

**5**  
PEZZI

**235 1/2" XL/C5**  
U02353900

1 kg    180 mm    44 mm    115 mm

**1/2"**

**Assortimento in cassetta bimateriale con bussole lunghe con bocca esagonale speciale X-Grip**

- Cassetta in bimateriale con rivestimento soft-touch.
- Marcatura interna delle bussole contenute.
- Clip di aggancio in metallo.

**NOVITÀ**



15-17-19-21-22 mm

~~€ 55,00~~

**€ 38,50**



## PROFILO SPECIALE X-Grip

*Efficace anche su viti molto danneggiate.  
Su viti nuove trasmette una coppia maggiore e preserva la durata del profilo della vite.*



6

PEZZI



YouTube

## 280 HX/SE6

U02802460

**Serie di 6 chiavi maschio con profilo esagonale speciale X-Grip e impugnatura bimateriale**

- 280 HX/2,5-3-4-5-6-8 mm.
- Impugnatura ergonomica bimateriale con rivestimento antiscivolo.
- Design studiato per una presa sicura durante la manovra.
- Acciaio speciale altamente legato.
- Finitura zinco fosfatata per un'elevata resistenza alla corrosione.

€ 104,00

**€ 72,00**



9

PEZZI



YouTube

## 280 X/S9

U02800485

**Set di 9 chiavi maschio con profilo esagonale speciale X-Grip**

- 280 X/1,5-2-2,5-3-4-5-6-8-10 mm.
- Modello che permette di operare con inclinazioni fino a 25% rispetto all'asse della vite.
- Acciaio speciale altamente legato.
- Finitura zinco fosfatata per un'elevata resistenza alla corrosione.
- Supporto in plastica.

€ 77,00

**€ 52,00**



2-2,5-3-4-5-6-7-8 mm

1/4

Bussola portainseriti

9

PEZZI



YouTube

## 660 X/B9

U06600100

**Set di inserti con profilo esagonale speciale X-Grip**

- Profilo esclusivo per esagoni incassati: permette di fare presa su esagoni incassati intatti o completamente danneggiati fino al 92%.
- In acciaio speciale con finitura fosfatata.
- Inclusa bussola portainseriti 1/4-1/4".
- Fornito in astuccio di tessuto compatto.

DESCRIZIONE	ART./MISURA	PZ.
Inseri con profilo speciale	660 X 2-2,5-3-4-5-6-7-8	8
Bussola portainseriti	684 1/4	1

€ 55,50

**€ 36,00**

↔ 110  
↓ 20  
mm ↗ 105

# CHIAVI MASCHIO 280 HXTX

TUTTI I VANTAGGI X-Grip ANCHE PER VITI TORX®.



**IMPUGNATURA BIMATERIALE  
ERGONOMICA.**

**NOVITÀ**

**ACCIAIO SPECIALE  
ALTAMENTE LEGATO**  
finitura zinco fosfatata per  
un'elevata resistenza alla  
corrosione

## PROFILO SPECIALE X-Grip

*Efficace anche su viti molto  
danneggiate.*

*Su viti nuove trasmette una coppia  
maggiore e preserva la durata del  
profilo della vite.*

**TORX®**

**X-Grip**

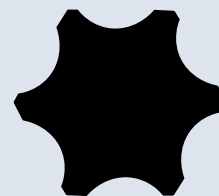

**T8-T10-T15-T20-T25-T30**



**6**

PEZZI

**280 HXTX/SE6**  
U02802450

**Serie di 6 chiavi maschio con profilo TORX®  
speciale X-Grip e impugnatura bimateriale**

- Impugnatura ergonomica bimateriale con rivestimento antiscivolo.
- Design studiato per una presa sicura durante la manovra.
- Acciaio speciale altamente legato.
- Finitura zinco fosfatata per un'elevata resistenza alla corrosione.

~~€ 94,00~~

**€ 68,00**

**NOVITÀ**

## X-Grip NEL TUO CARRELLO!

NOVITÀ



L 

**519 M 613CEAX**

U05191068

**22**  
PEZZI

235 1/2" X 8-10-11-12-13-14-15-16-17-18-19-21-22-24-27-30-32 mm · 236 1/2" 125-250 mm · 237 A 1/2" · 240 1/2" N · 241 1/2".

~~€ 280,00~~

**€ 196,00**

NOVITÀ



L   

**519 M 613AEAX**

U05191069

**41**  
PEZZI

235 1/4" X 5,5-6-7-8-9-10-11-12-13-14 mm · 236 1/4" 50-100 mm · 237 A 1/4" · 240 1/2" N · 241 1/4" · 243 1/4" · 280 X/S9" · 660 X 2-2,5-3-4-5-6-7-8 mm · 660 XSTX T10-T15-T20-T25-T27-T30-T40 · 684 1/4".

~~€ 308,00~~

**€ 216,00**

NOVITÀ

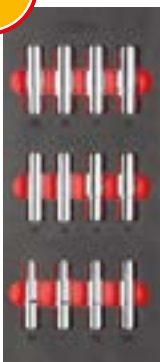

L 

**519 M 235XL**

U05191067

**12**  
PEZZI

235 1/2" XL 10-11-12-13-14-15-16-17-18-19-21-22 mm.

~~€ 119,80~~

**€ 84,00**

NOVITÀ



L 

**519 M 234X**

U05191017

**16**  
PEZZI

234 1/2" X 5-6-8-10-12-14-17-19 mm · 234 1/2" MX 5-6-8-10-12-14-17-19 mm.

~~€ 385,00~~

**€ 270,00**



L 

**519 M 285X**

U05191063

**12**  
PEZZI

285 X 8-9-10-11-12-13-14-15-16-17-18-19 mm.

~~€ 173,00~~

**€ 119,00**



L 

**519 M 280HX**

U05191064

**6**  
PEZZI

280 HX 2,5-3-4-5-6-8 mm.

~~€ 116,00~~

**€ 81,00**

NOVITÀ

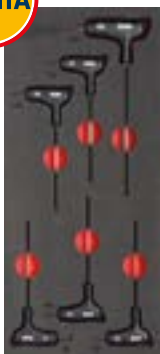

L 

**519 M 280HXTX**

U05191066

**6**  
PEZZI

280 HXTX T8-T10-T15-T20-T25-T30.

~~€ 103,50~~

**€ 72,50**



**Vuoi creare il tuo assortimento aggiungendo altri moduli? Vai a pagina 30**

# PINZA UNIVERSALE 151 X

## GANASCE SPECIALI PER VITI E FILETTI DANNEGGIATI.

**TAGLIENTI TEMPRATI  
AD INDUZIONE**

**TESTA COMPATTA**  
per un'ottima accessibilità.

**IMPUGNATURE ERGONOMICHE  
BIMATERIALI**

**NOVITÀ**

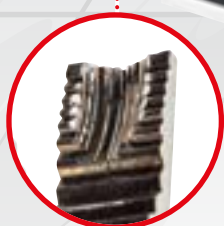

### GANASCE CON PROFILO INTERNO SPECIALE

Permettono una presa frontale su  
diametri fino a 15 mm.  
Efficace anche con poco materiale  
residuo su cui fare presa.



160 mm

**NOVITÀ**

**151 X**  
U01510160

#### Pinza universale con ganasce speciali X-Grip

- Ganasce con profilo interno speciale per la presa frontale di viti o barre filettate fino ad un diametro di 15 mm.
- Ideale anche per la presa frontale di piccoli esagoni.
- Efficace anche su materiale piatto, grazie ai 4 punti di contatto frontali.
- Incavo dentato laterale per presa di materiale tondo o esagonale.
- Taglienti ulteriormente temprati ad induzione.
- Testa compatta per un'ottima accessibilità.
- Permettono il taglio di filo metallico dolce, di media durezza e duro.
- Cerniera aperta con articolazione forgiata.
- Impugnature ergonomiche bimateriali.
- Esecuzione brunita con superfici fresate.

€ 50,00

**€ 35,00**

**GANASCE UNIVERSALI  
MULTIPRESA CON  
TAGLIANTE INTEGRATO**



# LINEA ARREDAMENTO START 516

LA TUA POSTAZIONE DI LAVORO PROFESSIONALE.



**LA QUALITÀ DEI NOSTRI  
CARRELLI 516**



Guide telescopiche da 35 mm  
con portata fino a 40Kg.  
Maniglie in ABS rinforzate.

**PIANO DI LAVORO IN ACCIAIO O IN  
LEGNO AMPIO E RESISTENTE**

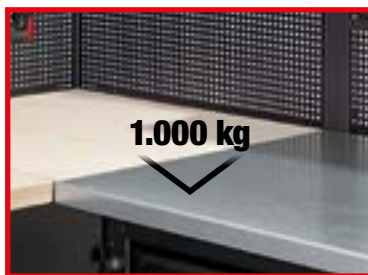

Profondità utile: 600 mm.  
Portata statica massima: 1000 Kg.

**COMPATIBILE CON  
LA GAMMA MODULI**



Puoi assortire carrello e cassettiere  
utilizzando la gamma di moduli in  
spugna ed in plastica.

**VUOI CREARE  
LA TUA POSTAZIONE SU MISURA?**  
Configurala su [start516.usag.it](http://start516.usag.it)





## Configurazione completa

**INCLUDE: GANCI, LAMPADE LED, PRESA MULTIPLA E CASSETTI SU RUOTE**

DESCRIZIONE	ART	PZ
Mobile fisso con 6 cassetti	516 SA/1T	1
Mobile fisso con 7 cassetti	516 SA1T/7	1
Carrello START - 6 cassetti (vuoto)	516 SA/16T	1
Mobile base con portarifiuti e portarotolo	516 SA17T	1
Mobile fisso a due ante	516 SA/2T	1
Cassetti su ruote per mobili base	516 SA20T	4
Pannello forato portautensili	516 SA5T	8
Pannello forato portautensili con 3 prese SCHUKO e 2 porte USB	516 SA6T	2
Armadio a 2 ante	516 SA3T/2	1
Armadio a 1 ante	516 SA/3T	1
Lampade a LED	516 SA/12	2
Pensili con anta basculante	516 SA/4T	5
Supporto per avvitatori	516 SA4TP	1
Rialzi per mobili	516 SA11T	6
Kit di montaggio	516 SA14T	5



**516 SA/CTA**  
U05160299



502 kg  
mm  
↑ 2.000  
↘ 650

**Pianali in acciaio**  
1.450 mm - 516 AC/1  
2.175 mm - 516 AC/2  
**Kit angolare**  
516 SA19T

**Arredamento per officina - pianale in acciaio**  
• Fornita con kit base di 30 ganci 516 SA/K1.

~~€ 10.669,00~~

**€ 7.469,00**



**516 SA/CTL**  
U05160300



502 kg  
mm  
↑ 2.000  
↘ 650

**Pianali in legno**  
1.450 mm - 516 SAL/1  
2.175 mm - 516 SAL/2  
**Kit angolare**  
516 SA18T

**Arredamento per officina - pianale in legno**  
• Fornita con kit base di 30 ganci 516 SA/K1.

~~€ 10.669,00~~

**€ 7.469,00**



**516 SA/PRA**  
U05160295



342 kg  
mm  
↔ 3.175  
↑ 2.000  
↘ 650

**Pianali in acciaio**  
2.175 mm - 516 AC/2

**Arredamento per officina - pianale in acciaio**  
• Fornita con kit base di 30 ganci 516 SA/K1.

~~€ 5.982,00~~

**€ 4.188,00**



**516 SA/PRL**  
U05160296



332 kg  
mm  
↔ 3.175  
↑ 2.000  
↘ 650

**Pianali in legno**  
2.175 mm - 516 SAL/2

**Arredamento per officina - pianale in legno**  
• Fornita con kit base di 30 ganci 516 SA/K1.

~~€ 5.982,00~~

**€ 4.188,00**

## Configurazione completa

**INCLUDE: GANCI, LAMPADE LED, PRESA MULTIPLA E CASSETTI SU RUOTE**

DESCRIZIONE	ART	PZ
Mobile fisso con 7 cassetti	516 SA1T/7	1
Mobile base con portarifiuti e portarotolo	516 SA17T	1
Pannelli forati portautensili	516 SA5T	5
Pannello forato portautensili con 3 prese SCHUKO e 2 porte USB	516 SA6T	1
Pensili con anta basculante	516 SA/4T	3
Armadio a 2 ante	516 SA3T/2	1
Carrello START - 6 cassetti (vuoto)	516 SA/16T	1
Supporto per avvitatori	516 SA4TP	1
Cassetti su ruote per mobili base	516 SA20T	2
Lampade a LED	516 SA/12	2
Kit di montaggio	516 SA14T	3
Rialzi per mobili	516 SA11T	3





## VUOI CREARE LA TUA Configurala su



**ACCIAIO**

**516 SA/STA**  
U05160293

**RAL 9005**

295 kg    2.675 mm    2.000 mm    650 mm

**Pianali in acciaio**  
2.175 mm - 516 AC/2

**Arredamento per officina - pianale in acciaio**

- Fornita con kit base di 30 ganci 516 SA/K1.

€ 5.407,00

**€ 3.785,00**

### Configurazione completa

**INCLUDE: GANCI, LAMPADE LED, PRESA MULTIPLA E CASSETTI SU RUOTE**

DESCRIZIONE	ART	PZ
Mobile fisso con 6 cassetti	516 SA/1T	1
Mobile fisso con 2 ante	516 SA/2T	1
Pannelli forati portautensili	516 SA5T	5
Pannello forato portautensili con 3 prese SCHUKO e 2 porte USB	516 SA6T	1
Pensili con anta basculante	516 SA/4T	3
Armadio a 1 anta	516 SA/3T	1
Carrello START - 6 cassetti (vuoto)	516 SA/16T	1
Cassetti su ruote per mobili base	516 SA20T	2
Lampade a LED	516 SA/12	2
Kit di montaggio	516 SA14T	3
Rialzi per mobili	516 SA11T	3



**LEGNO**

**516 SA/STL**  
U05160294

**RAL 9005**

284 kg    2.675 mm    2.000 mm    650 mm

**Pianali in legno**  
2.175 mm - 516 SAL/2

**Arredamento per officina - pianale in legno**

- Fornita con kit base di 30 ganci 516 SA/K1.

€ 5.407,00

**€ 3.785,00**



**ACCIAIO**

**516 SA/STAP**  
U05160313

**RAL 9005**

288 kg    2.675 mm    2.000 mm    650 mm

**Pianali in acciaio**  
2.175 mm - 516 AC/2

**Arredamento per officina - pianale in acciaio**

€ 4.899,00

**€ 3.429,00**

### Configurazione senza accessori

DESCRIZIONE	ART	PZ
Mobile fisso con 6 cassetti	516 SA/1T	1
Mobile fisso con 2 ante	516 SA/2T	1
Pannelli forati portautensili	516 SA5T	6
Pensili con anta basculante	516 SA/4T	3
Armadio a 1 anta	516 SA/3T	1
Carrello START - 6 cassetti (vuoto)	516 SA/16T	1
Kit di montaggio	516 SA14T	3
Rialzi per mobili	516 SA11T	3

**NOVITÀ**



**LEGNO**

**516 SA/STLP**  
U05160314

**RAL 9005**

277 kg    2.675 mm    2.000 mm    650 mm

**Pianali in legno**  
2.175 mm - 516 SAL/2

**Arredamento per officina - pianale in legno**

€ 4.899,00

**€ 3.429,00**



## POSTAZIONE SU MISURA?

start516.usag.it



### Configurazione completa

**INCLUDE: GANCI, LAMPADE LED, PRESA MULTIPLA E CASSETTI SU RUOTE**

DESCRIZIONE	ART	PZ
Mobile fisso con 6 cassetti	516 SA/1T	1
Mobile fisso con 2 ante	516 SA/2T	1
Pannelli forati portautensili	516 SA5T	3
Pannello forato portautensili con 3 prese SCHUKO e 2 porte USB	516 SA6T	1
Pensili con anta basculante	516 SA/4T	2
Armadio a 1 anta	516 SA/3T	1
Cassetti su ruote per mobili base	516 SA20T	2
Kit di montaggio	516 SA14T	2
Rialzi per mobili	516 SA11T	3

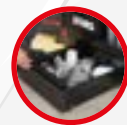

**ACCIAIO**

**516 SA/CA**  
U05160291

RAL 9005

205 kg mm 1.950  
2.000  
650

Pianali in acciaio  
1.450 mm - 516 AC/1

**Arredamento per officina - pianale in acciaio**

- Fornita con kit base di 30 ganci 516 SA/K1.

~~€ 4.140,00~~

**€ 2.898,00**

**LEGNO**

**516 SA/CL**  
U05160292

RAL 9005

197 kg mm 1.950  
2.000  
650

Pianali in legno  
1.450 mm - 516 SAL/1

**Arredamento per officina - pianale in legno**

- Fornita con kit base di 30 ganci 516 SA/K1.

~~€ 4.140,00~~

**€ 2.898,00**



### Configurazione senza accessori

DESCRIZIONE	ART	PZ
Mobile fisso con 6 cassetti	516 SA/1T	1
Mobile fisso con 2 ante	516 SA/2T	1
Pannelli forati portautensili	516 SA5T	4
Pensili con anta basculante	516 SA/4T	2
Armadio a 1 anta	516 SA/3T	1
Kit di montaggio	516 SA14T	2
Rialzi per mobili	516 SA11T	3

**NOVITÀ**



**ACCIAIO**

**516 SA/CAP**  
U05160311

RAL 9005

198 kg mm 1.950  
2.000  
650

Pianali in acciaio  
1.450 mm - 516 AC/1

**Arredamento per officina - pianale in acciaio**

~~€ 3.632,00~~

**€ 2.542,00**

**LEGNO**

**516 SA/CLP**  
U05160312

RAL 9005

190 kg mm 1.950  
2.000  
650

Pianali in legno  
1.450 mm - 516 SAL/1

**Arredamento per officina - pianale in legno**

~~€ 3.632,00~~

**€ 2.542,00**



## SISTEMA BANCHI 506 RESISTENZA E STABILITÀ AL TOP.



**ACCESSORI LATERALI**  
compatibile con la linea 516 AC  
(solo modelli 506 KA e KL).



**CASSETTI MAGGIORATI**  
montati su guide ad alte prestazioni.

2.000 kg



2000 mm

2

CASSETTI

ACCIAIO

**506 KA**  
U05060256



### Postazione di lavoro con piano in acciaio

- Piano di lavoro in lamiera d'acciaio zincata spessore 3 mm con bordi anticaduta da 37 mm.
- Struttura resistente a 6 montanti.
- Doppio cassetto ad estrazione totale con serratura.
- Ante in lamiera d'acciaio con cerniere regolabili.
- Ripiano interno in dotazione.
- Pannelli laterali con agganci per accessori linea 516.
- Predisposizione per il fissaggio a pavimento.
- Portata statica: 2000 Kg.
- Dimensioni interne cassette: 830x550x110 mm.
- Dimensioni interne vano con ante: 860x350x440 mm
- Verniciato colore nero RAL 9005
- Consegnato smontato.

€ 1.587,00

**€ 1.111,00**

2.000 kg



2000 mm

2

CASSETTI

LEGNO

**506 KL**  
U05060246



### Postazione di lavoro con piano in legno

- Piano di lavoro in legno multistrato spessore 30 mm.
- Struttura resistente a 6 montanti.
- Doppio cassetto ad estrazione totale con serratura.
- Ante in lamiera d'acciaio con cerniere regolabili.
- Ripiano interno in dotazione.
- Pannelli laterali con agganci per accessori linea 516.
- Predisposizione per il fissaggio a pavimento.
- Portata statica: 2000 Kg.
- Dimensioni interne cassette: 830x550x110 mm.
- Dimensioni interne vano con ante: 860x350x440 mm
- Verniciato colore nero RAL 9005
- Consegnato smontato.

€ 1.748,00

**€ 1.224,00**



## 506 TAC

RAL 9005

ACCIAIO

### Banchi da lavoro con piano in acciaio

- Piano di lavoro in lamiera d'acciaio zincata spessore 3 mm con bordi anticaduta da 37 mm.
- Montanti e ripiano inferiore in lamiera d'acciaio spessore 1,2 mm.
- Fori laterali per il fissaggio di più banchi affiancati.
- Predisposizione per il fissaggio a pavimento.
- 6 montanti per il modello di lunghezza 2 metri.
- Spazio tra due montanti: 864 mm.
- Spazio tra il ripiano di appoggio ed il piano di lavoro: 525 mm.
- Dimensioni interne cassetti:
  - L 1000 e L 2000: 830x550x110 mm
  - L 1500: 1280x550x110 mm
- Consegnato smontato.

CODICE	DIMENSIONI LxPxH	PESO	N° cassetti	€	€
U05060154	1046x700x910 mm	65 kg	1	€ 551,00	€ 386,00
U05060155	1500x700x910 mm	85 kg	1	€ 683,00	€ 478,00
U05060156	2000x700x910 mm	110 kg	2	€ 929,00	€ 650,00



## 506 TLC

RAL 9005

LEGNO

### Banchi da lavoro con piano in legno

- Piano di lavoro in legno multistrato spessore 30 mm.
- Montanti e ripiano inferiore in lamiera d'acciaio spessore 1,2 mm.
- Fori laterali per il fissaggio di più banchi affiancati.
- Predisposizione per il fissaggio a pavimento.
- 6 montanti per il modello di lunghezza 2 metri.
- Spazio tra due montanti: 864 mm.
- Spazio tra il ripiano di appoggio ed il piano di lavoro: 525 mm.
- Dimensioni interne cassetti:
  - L 1000 e L 2000: 830x550x110 mm
  - L 1500: 1280x550x110 mm
- Consegnato smontato.

CODICE	DIMENSIONI LxPxH	PESO	N° cassetti	€	€
U05060144	1046x700x910 mm	55 kg	1	€ 653,00	€ 457,00
U05060145	1500x700x910 mm	75 kg	1	€ 814,00	€ 570,00
U05060146	2000x700x910 mm	100 kg	2	€ 1.090,00	€ 763,00



## 506 KD

### Kit divisori per cassetti 506 TC

- Compatibilità:
  - 506 KD1: per cassetto 506 TC1;
  - 506 KD2: per cassetto 506 TC2.

CODICE	MIS	PESO	€	€
U05060156Q	1	3 kg	€ 139,00	€ 97,50
U05060157Q	2	5 kg	€ 173,00	€ 121,00

# Banchi da lavoro

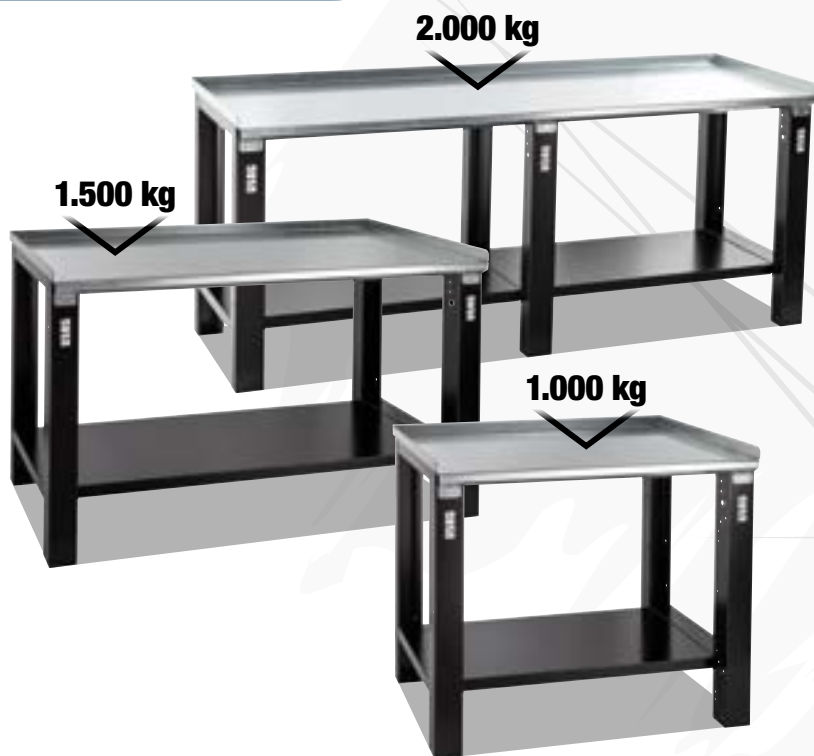

## 506 TA

RAL 9005



### Banchi da lavoro con piano in acciaio

- Piano di lavoro in lamiera d'acciaio zincata spessore 3 mm con bordi anticaduta da 37 mm.
- Montanti e ripiano inferiore in lamiera d'acciaio spessore 1,2 mm.
- Fori laterali per il fissaggio di più banchi affiancati.
- Predisposizione per il fissaggio a pavimento.
- 6 montanti per il modello di lunghezza 2 metri.
- Spazio tra due montanti: 864 mm.
- Spazio tra il ripiano di appoggio ed il piano di lavoro: 660 mm.
- Consegnato smontato.

CODICE	DIMENSIONI LxPxH	PESO		
U05060054	1046x700x910 mm	50 kg	€ 363,00	€ 254,00
U05060055	1500x700x910 mm	60 kg	€ 436,00	€ 305,00
U05060056	2000x700x910 mm	80 kg	€ 553,00	€ 386,00



## 506 TL

RAL 9005



### Banchi da lavoro con piano in legno

- Piano di lavoro in legno multistrato spessore 30 mm.
- Montanti e ripiano inferiore in lamiera d'acciaio spessore 1,2 mm.
- Fori laterali per il fissaggio di più banchi affiancati.
- Predisposizione per il fissaggio a pavimento.
- 6 montanti per il modello di lunghezza 2 metri.
- Spazio tra due montanti: 864 mm.
- Spazio tra il ripiano di appoggio ed il piano di lavoro: 660 mm.
- Consegnato smontato.

CODICE	DIMENSIONI LxPxH	PESO		
U05060044	1046x700x910 mm	40 kg	€ 465,00	€ 325,00
U05060045	1500x700x910 mm	50 kg	€ 567,00	€ 397,00
U05060046	2000x700x910 mm	70 kg	€ 714,00	€ 499,00



## 506 TC

RAL 9005

### Cassetti per banchi da lavoro

- Compatibili con banchi 506 TA e 506 TL.
- Guide telescopiche con resistenza al carico fino a 60 Kg.

CODICE	MIS	DIMENSIONI INT. LxPxH	PESO		
U05060154Q	1	830x550x110 mm	15 kg	€ 188,00	€ 132,00
U05060155Q	2	1280x550x110 mm	25 kg	€ 247,00	€ 173,00

**NOVITÀ**



## 506 TR U05060158Q

### Kit ruote per banchi da lavoro

- Kit composto da due ruote pivotanti Ø100 mm.
- Anello esterno in gomma antitraccia e nucleo in poliammide.
- Cuscinetto a rulli integrato.
- Temperatura di impiego da -20 a +50°C.
- Velocità massima di impiego: 4 Km/h.
- Le ruote riducono la portata massima statica del banco su cui vengono assemblate.
- Banchi da 1000 e 1500: portata statica massima con ruote 500 Kg.
- Banchi da 2000: portata statica massima con ruote 900 Kg.
- Supporti ruote in lamiera d'acciaio zincata.

~~€ 170,00~~

**€ 79,00**

### COMPATIBILITÀ CON I BANCHI 506 TA E TL

2 coppie ruote per modelli da 1000 e 1500,  
3 coppie ruote per modelli da 2000.

**200 kg**



25 kg  
mm  
↔ 901  
↓ 849  
↙ 452

## 516 SN U05160265

**RAL 9005**

**3  
RIPIANI**

### Carrello multiuso a 3 ripiani

- 3 ripiani da 500x700 mm.
- Ripiani coperti da tappetini in ABS da 2 mm.
- Bordi anticaduta da 37 mm su tutti e 3 i ripiani.
- Doppia maniglia frontale in ABS.
- Quattro ruote pivotanti (Ø 100 mm) di cui due con freno.
- Fornito smontato.
- Portata massima: 200 Kg.
- Struttura verniciata colore nero RAL 9005.

~~€ 250,00~~

**€ 175,00**

## CARRELLO SOTTOBANCO

**NOVITÀ**



**GAMMA BANCHI 506**



**ARREDAMENTO START 516**

200 kg



3  
RIPIANI

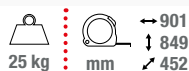

**504 SR**  
U05040004

RAL  
3020

### Carrello multiuso

- 3 ripiani da 770x448 mm.
- Ripiani coperti da tappetini in ABS da 2 mm.
- Bordi anticaduta da 37 mm su tutti e 3 i ripiani.
- Maniglia in tubolare d'acciaio diametro 25 mm.
- Fianchi predisposti per gli accessori laterali 516.
- Due ruote pivotanti e due ruote fisse (Ø 100 mm) di cui una con freno.
- Fornito smontato.
- Portata massima: 200 Kg.

**504 SN**  
U05040014

RAL  
9005

### Carrello multiuso

~~€ 224,00~~ **€ 155,00**



Compatibile con gli accessori della linea 516



Maniglia in tubolare d'acciaio Ø 25 mm.

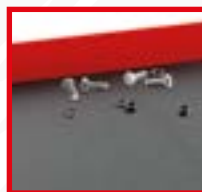

Ripiani da 770x448 mm con bordo anticaduta da 37 mm.



Ruote antiolio Ø 100 mm.

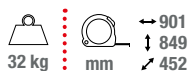

200 kg



**504 SNA**  
U05040015

RAL  
9005

### Carrello multiuso con cassetto

- 3 ripiani da 770x448 mm.
- Ripiani coperti da tappetini in ABS da 2 mm.
- Bordi anticaduta da 37 mm su tutti e 3 i ripiani.
- Maniglia in tubolare d'acciaio diametro 25 mm.
- Fianchi predisposti per gli accessori laterali 516.
- Due ruote pivotanti e due ruote fisse (Ø 100 mm) di cui una con freno.
- Cassetto con guide telescopiche da 20 Kg.
- Doppie chiavi in dotazione.
- Dimensioni interne cassetto: 570x420x60 mm.
- Fornito smontato.
- Portata massima: 200 Kg.

~~€ 342,00~~ **€ 239,00**

3  
RIPIANI

1  
CASSETTO

3  
MODULI

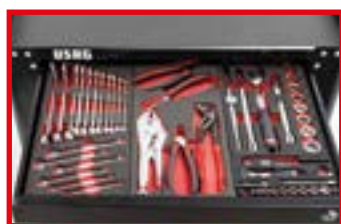

**COMPATIBILE CON  
LA GAMMA MODULI**

**NOVITÀ**

**3**  
RIPIANI

42 kg  
mm  
↔ 1.105  
↑ 875  
↙ 605

**300 kg**



**504 SRXL**  
U05040005

RAL  
3020

### Carrello multiuso di grandi dimensioni

- Ripiani coperti da tappetini in ABS da 2 mm.
- Bordi anticaduta da 37 mm su tutti e 3 i ripiani.
- Maniglia tubolare d'acciaio diametro 25 mm.
- Due ruote pivotanti e due ruote fisse (Ø 125 mm) di cui una con freno.
- Fornito smontato.
- Portata massima: 300 Kg.
- Struttura verniciata colore rosso RAL 3020.

€ 399,00

**€ 279,00**



Maniglia in tubolare d'acciaio Ø 25 mm.

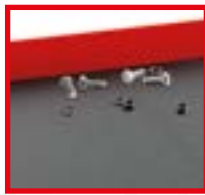

Ripiani da 600x970 mm con bordo anticaduta da 37 mm.



Ruote antiolio Ø 125 mm.

**NOVITÀ**

25 kg  
mm  
↔ 760  
↑ 958  
↙ 560

**250 kg**



Compatibile con portafaconi 516 AC2.

**503 T**  
U05030002

### Carrello multiuso con maniglia pieghevole

- Pianale di carico in lamiera zincata con barre di rinforzo sotto al piano.
- Maniglia ampia in tubolare d'acciaio e richiudibile sul pianale per il trasporto con il minimo ingombro.
- Quattro ruote in gomma Ø 125 mm, due fisse e due pivotanti di cui una con freno.
- Portata statica massima 250 Kg.
- Dimensioni utili pianale di carico: 760x560 mm.
- Altezza piano di carico da terra: 158 mm.
- Altezza totale da terra con maniglia verticale: 958 mm.
- Larghezza maniglione di trasporto: 420 mm.
- Maniglia verniciata colore rosso RAL 3020.

€ 219,00

**€ 149,00**



## CARRELLO 519 RACING LA TUA POSTAZIONE DI LAVORO AL TOP.



**DUE RUOTE  
CON FRENO**

Piano di lavoro ampio  
con doppia maniglia

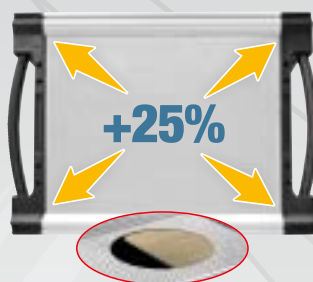

Doppio strato  
Sopra: lastra in alluminio da 2 mm.  
Sotto: piano in legno da 15 mm.



Paraurti in gomma su  
telaio e cassetti.



Maniglie ergonomiche  
basculanti in alluminio



### Risparmia il tuo tempo

Tutti i carrelli a cassetta USAG sono subito pronti all'uso, perchè forniti con le ruote già montate alla struttura.



900 kg

**8**  
CASSETTI  
**3**  
MODULI

79 kg  
814 mm  
1005 mm  
575 mm



900 kg

**7**  
CASSETTI  
**3**  
MODULI

77 kg  
814 mm  
1005 mm  
575 mm



900 kg

**6**  
CASSETTI

**3**  
MODULI

75 kg  
814 mm  
1005 mm  
575 mm

### 519 RS6/3V

U05190506

RAL 3020

**Carrello RACING (vuoto)**

### 519 RS6/3NV

U05190516

RAL 9005

**Carrello RACING (vuoto)**

### 519 RS8/3V

U05190508

RAL 3020

**Carrello RACING (vuoto)**

- Dimensioni interne:
  - 6 cassetti 570x420x60 mm.
  - 2 cassetti 570x420x130 mm.

€ 1.393,00 **€ 975,00**

### 519 RS7/3V

U05190507

RAL 3020

**Carrello RACING (vuoto)**

- Dimensioni interne:
  - 5 cassetti 570x420x60 mm.
  - 1 cassetto 570x420x130 mm.
  - 1 cassetto 570x420x200 mm.

€ 1.282,00 **€ 897,00**

- Dimensioni interne:
  - 4 cassetti 570x420x60 mm.
  - 1 cassetto 570x420x130 mm.
  - 1 cassetto 570x420x270 mm.

€ 1.168,00 **€ 818,00**





1000 kg

6 CASSETTI  
4 MODULI

89 kg  
mm  
1004  
1005  
575

**519 RS6/4V**  
U05190546

RAL 3020

Carrello RACING (vuoto)

**519 RS6/4NV**  
U05190566

RAL 9005

Carrello RACING (vuoto)

- Dimensioni interne:
  - 4 cassetti 760x420x60 mm.
  - 1 cassetto 760x420x130 mm.
  - 1 cassetto 760x420x270 mm.

~~€ 1.361,00~~ **€ 953,00**



1100 kg

7 CASSETTI  
5 MODULI

106 kg  
mm  
1194  
1035  
575

**519 RS7/5V**  
U05190556

RAL 3020

Carrello RACING (vuoto)

- Dimensioni interne:
  - 5 cassetti 950x420x60 mm.
  - 1 cassetto 950x420x130 mm.
  - 1 cassetto 950x420x200 mm.

~~€ 1.782,00~~ **€ 1.247,00**



1100 kg

7 CASSETTI  
3 MODULI

106 kg  
mm  
1194  
1035  
575

**519 RB07/3V**  
U05190097

RAL 3020

Carrello RACING con anta laterale (vuoto)

- Dimensioni interne:
  - 5 cassetti 570x420x60 mm.
  - 1 cassetto 570x420x130 mm.
  - 1 cassetto 570x420x200 mm.
- Vano laterale: 380x400x720 mm.

~~€ 1.782,00~~ **€ 1.247,00**



1100 kg



4 CASSETTI  
3 MODULI

45 kg  
mm  
814  
500  
575

**519 RSC4/3V**  
U05190534

RAL 3020

Cassettiera RACING (vuota)

- Dimensioni interne:
  - 3 cassetti: 570x420x60 mm.
  - 1 cassetto: 570x420x130 mm.

~~€ 852,00~~ **€ 596,00**



4 CASSETTI  
4 MODULI

51 kg  
mm  
1004  
500  
575

**519 RSC4/4V**  
U05190544

RAL 3020

Cassettiera RACING (vuota)

- Dimensioni interne:
  - 3 cassetti: 760x420x60 mm.
  - 1 cassetto: 760x420x130 mm.

~~€ 983,00~~ **€ 688,00**

6 CASSETTI  
3 MODULI  
128 kg  
mm  
1.212  
1000  
670

**519 RBU6/3V**  
U05190098

RAL 3020

RAL 9005

Banco da lavoro mobile RACING (vuoto)

- Dimensioni interne:
  - 3 cassetti 570x420x60 mm.
  - 2 cassetti 570x420x130 mm.
  - 1 cassetto 570x420x200 mm.
- Vano laterale: 380x524x704 mm.



4 CASSETTI  
5 MODULI

60 kg  
mm  
1194  
500  
575

**519 RSC4/5V**  
U05190554

RAL 3020

Cassettiera RACING (vuota)

- Dimensioni interne:
  - 3 cassetti: 950x420x60 mm.
  - 1 cassetto: 950x420x130 mm.

~~€ 1.107,00~~ **€ 775,00**

## CARRELLO 516 START RESISTENTE ED AFFIDABILE.



YouTube



Piano di lavoro da 460 x 560 mm  
con bordi anticaduta da 15 mm



Guide resistenti da 35 mm  
con portata fino a 40 kg



Maniglie in ABS rinforzate  
con apertura basculante



### Risparmia il tuo tempo

Tutti i carrelli a cassetteria USAG sono subito pronti all'uso, perchè forniti con le ruote già montate alla struttura.



**516 ST5V**

U05160105

RAL 3020

**Carrello START (vuoto)**

- Dimensioni interne:
  - 2 cassetti 570x420x60 mm.
  - 2 cassetti 570x420x130 mm.
  - 1 cassetto 570x420x270 mm.

~~€ 675,00~~

**€ 472,00**

**516 ST6V**

U05160106

RAL 3020

**Carrello START (vuoto)**

**516 ST6NV**

U05160116

RAL 9005

**Carrello START (vuoto)**

- Dimensioni interne:
  - 3 cassetti 570x420x60 mm.
  - 2 cassetti 570x420x130 mm.
  - 1 cassetto 570x420x200 mm.

~~€ 744,00~~

**€ 519,00**

**516 ST7V**

U05160107

RAL 3020

**Carrello START (vuoto)**

**516 ST7NV**

U05160117

RAL 9005

**Carrello START (vuoto)**

- Dimensioni interne:
  - 5 cassetti 570x420x60 mm.
  - 1 cassetto 570x420x130 mm.
  - 1 cassetto 570x420x200 mm.

~~€ 812,00~~

**€ 568,00**



**516 ST8V**  
U05160108

RAL 3020

**Carrello START (vuoto)**

- Dimensioni interne:
  - 6 cassetti 570x420x60 mm.
  - 2 cassetti 570x420x130 mm.

~~€ 881,00~~ **€ 617,00**



**516 STXL6V**  
U05160146

RAL 3020

**Carrello START (vuoto)**

- Dimensioni interne:
  - 3 cassetti 760x420x60 mm.
  - 2 cassetti 760x420x130 mm.
  - 1 cassetto 760x420x200 mm.

~~€ 900,00~~ **€ 630,00**



**516 STXL6NV**  
U05160156

RAL 9005

**Carrello START (vuoto)**

- Dimensioni interne:
  - 3 cassetti 760x420x60 mm.
  - 2 cassetti 760x420x130 mm.
  - 1 cassetto 760x420x200 mm.

~~€ 900,00~~ **€ 630,00**

## Antiribaltamento



**516 STS7V**  
U05160127

RAL 3020

**Carrello START (vuoto)**

- Dimensioni interne:
  - 5 cassetti 570x420x60 mm.
  - 1 cassetto 570x420x130 mm.
  - 1 cassetto 570x420x200 mm.

~~€ 952,00~~ **€ 666,00**



**516 STS7NV**  
U05160137

RAL 9005

**Carrello START (vuoto)**

- Dimensioni interne:
  - 5 cassetti 570x420x60 mm.
  - 1 cassetto 570x420x130 mm.
  - 1 cassetto 570x420x200 mm.

~~€ 952,00~~ **€ 666,00**



**516 STC4V**  
U05160104

RAL 3020

**Cassettiera START (vuota)**

- Dimensioni interne:
  - 3 cassetti: 570x420x60 mm.
  - 1 cassetto: 570x420x130 mm.

~~€ 520,00~~ **€ 364,00**

## MODULI IN SPUGNA BICOLORE

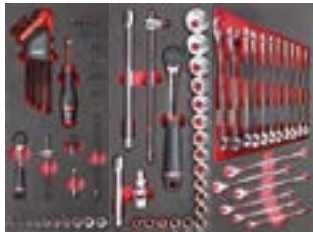

519 M 613AEA 519 M 613CEA 519 M 285A1



519 M 127C 519 M 150AX 519 MSK6



519 M 324H 519 M 324STX 519 MSK6+692 J32



519 M 990A5B 519 M 382 519 MSK6



519 M 285A1 519 M 324H 519 M 324STX

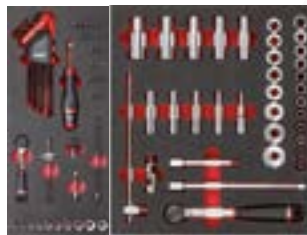

519 M 613AEA 519 M 612CLA



519 M 276C



**CHIAVI A T SNODATE**  
8-10-13-17 mm

**495 MB**  
U04950628

**156**  
PEZZI



**Assortimento MANUTENZIONE - 4 cassette**

DESCRIZIONE	ART	PZ
Bussole esagonali, cricchetto (237 A), accessori 1/4 ed inserti	519 M 613AEA	46
Bussole esagonali, cricchetto (237 A) ed accessori 1/2	519 M 613CEA	23
Chiavi combinate (6-7-8-9-10-11-12-13-14-15-16-17-18-19-22-24 mm)	519 M 285A1	17
Pinze per anelli elastici interni ed esterni 15÷25 e 19÷60	519 M 127C	6
Pinza universale, pinza regolabile, tronchese, pinza becchi lunghi e pinza grip	519 M 150AX	5
Giraviti per viti ad intaglio ed a croce PHILLIPS	519 M 324H	7
Giraviti per viti TORX	519 M 324STX	8
Lime a taglio mezzodolce	519 M 990A5B	5
Martello per meccanici, mazzuola, cacciaspine, scalpello e bulino	519 M 382F	7
Assortimento di inserti con cricchetto reversibile	692 J32	32

~~€ 1.562,00~~

**€ 839,00**

**495 MAA**  
U04950627

**155**  
PEZZI



**Assortimento AUTORIPARAZIONE - 3 cassette**

DESCRIZIONE	ART	PZ
Bussole esagonali, cricchetto (237 A), accessori 1/4 ed inserti	519 M 613AEA	46
Bussole esagonali lunghe e corte, cricchetto (237 A) ed accessori 1/2	519 M 612CLA	35
Chiavi combinate (6-7-8-9-10-11-12-13-14-15-16-17-18-19-22-24 mm)	519 M 285A1	17
Giraviti per viti ad intaglio ed a croce PHILLIPS	519 M 324H	7
Giraviti per viti TORX	519 M 324STX	8
Pinze per anelli elastici, pinza universale, pinza becchi lunghi, chiavi snodate con bussola esagonale (8-10-13-17 mm), assortimento di inserti con cricchetto	519 M 276C	42

~~€ 1.550,00~~

**€ 839,00**



519 M 612CLA



519 M 613BEA 519 M 613AEA



519 M 285KA 519 M 285A1 519 M 285A2 519 M 294B

**302**  
PEZZI



**495 MC**  
U04950632

**Assortimento MANUTENZIONE**  
**4 cassette**

~~€ 2.711,00~~

**€ 1.469,00**

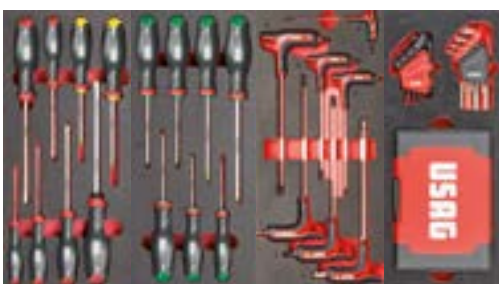

519 M 324H 519 M 324STX 519 M 280HG 519 M 280N1



519 M 127C 519 M 150AX 519 M 382F 519 M 990A5MD

## MODULI IN PLASTICA



519/613AEA 519/613CEA 519 SK692V



519/285A1 519/150AX 519 SK692V



519/324H 519/324TX 519 SK692V + 692 J32



519 SK692V 519/990A1 519/382F



519/613AEA 519/613CEA 519 SK692V + 692 J32



519/324H 519/285A1 519/150AX

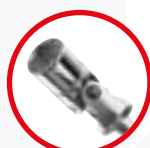
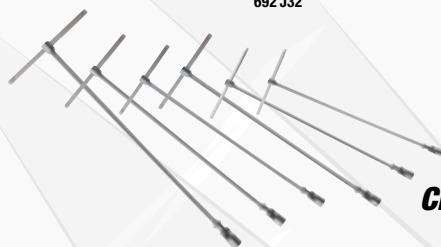

**CHIAVI A T SNODATE**  
7-8-10-12-13-17 mm

**495 PM**  
U04950630

**157**  
PEZZI



### Assortimento MANUTENZIONE - 4 cassette

DESCRIZIONE	ART	PZ
Bussole esagonali, cricchetto (237 A), accessori 1/4 ed inserti	519/613AEA	42
Bussole esagonali, cricchetto (237 A) ed accessori 1/2	519/613CEA	22
Chiavi combinate (6÷24 mm) + chiavi maschio esagonali (1,5÷10 mm)	519/285A1	25
Pinza universale, pinza regolabile, tronchese, pinza becchi lunghi e pinza grip	519/150AX	5
Giraviti per viti ad intaglio ed a croce PHILLIPS	519/324H	10
Giraviti per viti TORX	519/324TX	9
Lime a taglio mezzodolce	519/990A1	4
Martello per meccanici, mazzuola, cacciaspina, scalpello e bulino	519/382F	8
Assortimento di inserti con cricchetto reversibile	692 J32	32

€ 1.242,00

**€ 655,00**

**495 PA**  
U04950629

**142**  
PEZZI



### Assortimento AUTORIPARAZIONE - 2 cassette

DESCRIZIONE	ART	PZ
Bussole esagonali, cricchetto (237 A), accessori 1/4 ed inserti	519/613AEA	42
Bussole esagonali, cricchetto (237 A) ed accessori 1/2	519/613CEA	22
Giraviti per viti ad intaglio ed a croce PHILLIPS	519/324H	10
Chiavi combinate (6÷24 mm) + chiavi maschio esagonali (1,5÷10 mm)	519/285A1	25
Pinza universale, pinza regolabile, tronchese, pinza becchi lunghi e pinza grip	519/150AX	5
Chiavi a T snodate con bocca esagonale (7-8-10-12-13-17 mm)	276 CE	6
Assortimento di inserti con cricchetto reversibile	692 J32	32

€ 1.216,00

**€ 655,00**

DESCRIZIONE	ART	PZ
Bussole esagonali, cricchetto (237 A), accessori 1/4 ed inserti	519 M 613AEA	46
Bussole esagonali, cricchetto (237 A) ed accessori 3/8	519 M 613BEA	20
Bussole esagonali lunghe e corte, cricchetto (237 A) ed accessori 1/2	519 M 612CLA	35
Chiavi combinate a cricchetto reversibili (8-9-10-1-12-13-14-15-16-17-18-19 mm)	519 M 285 KA	12
Chiavi combinate (6-7-8-9-10-1-12-13-14-15-16-17-18-19-22-24 mm)	519 M 285A1	17
Chiavi combinate (27-29-30-32-34 mm)	519 M 285A2	5
Chiave a rullino rapida e corta, pinza autobloccante e forbice	519 M 294B	4
Giraviti per viti ad intaglio ed a croce PHILLIPS	519 M 324H	7
Giraviti per viti TORX	519 M 324STX	8
Chiavi maschio esagonali con impugnatura (3-4-5-6-7-8-10 mm)	519 M 280HG	7
Cassetta inserti assortita e chiavi maschio esagonali / TORX	519 M 280N1	117
Pinze per anelli elastici interni ed esterni 15÷25 e 19÷60	519 M 127C	6
Pinza universale, pinza regolabile, tronchese, pinza becchi lunghi e pinza grip	519 M 150AX	5
Lime a taglio mezzodolce	519 M 990A5B	5
Martello per meccanici, mazzuola, cacciaspina, scalpello e bulino	519 M 382F	7



**NON TROVI IL TUO ASSORTIMENTO IDEALE?**

Configuralo su  
[kitplanner.usag.it](http://kitplanner.usag.it)

# Moduli in plastica



**519/127N**  
**U05190716** **4 PEZZI**  
127 N 19÷60 · 127 PN 19÷60 ·  
128 N 19÷60 · 128 PN 19÷60.  
€ 114,00 **€ 80,00**



**519/150AX**  
**U05190850** **5 PEZZI**  
133 AX 160 · 134 250 · 150 AX 180 ·  
180 C 250 · 188 AX 160.  
€ 166,00 **€ 116,00**



**519/252A1**  
**U05190821** **11 PEZZI**  
252 N 6x7-8x9-10x11-12x13-14x15-16x17-  
18x19-21x23-22x24-27x29-30x32.  
€ 118,00 **€ 82,50**



**519/280HG**  
**U05191860** **7 PEZZI**  
280 HG 3-4-5-6-7-8-10.  
€ 111,00 **€ 77,50**



**519/280HGTS**  
**U05191861** **7 PEZZI**  
280 HGTS 3-4-5-6-7-8-10.  
€ 122,00 **€ 85,50**



**519/285A1**  
**U05190785** **25 PEZZI**  
285 6-7-8-9-10-11-12-13-14-15-16-17-  
18-19-22-24 280 S9 1,5÷10.  
€ 176,00 **€ 123,00**



**519/285B2**  
**U05190823** **4 PEZZI**  
285 27-29-30-32.  
€ 100,00 **€ 70,00**



**519/285KA1**  
**U05190788** **12 PEZZI**  
285 KA 8-9-10-11-12-13-14-15-  
16-17-18-19.  
€ 236,00 **€ 165,00**



**519/294**  
**U05190732** **9 PEZZI**  
204 250 · 294 A 250 · 367 2x110-3x130-  
4x145-5x165-6x180-8x200 · 981 A3.  
€ 120,70 **€ 84,50**



**519/322H**  
**U05190772** **10 PEZZI**  
322 0,5x3x75-0,8x4x100-1x5,5x125-  
1,2x6,5x150-1,6x8x175 · 322 PH 0x75-1x100-  
2x125 · 322 N 0,8x4x30 · 322 NPH 2x30.  
€ 63,50 **€ 44,40**



**519/324H**  
**U05190763** **10 PEZZI**  
324 0,5x3x75-0,8x4x100-1x5,5x125-  
1,2x6,5x150-1,2x8x200 · 324 PH 0x75-1x75-  
2x100 · 324 N 0,8x4x35 · 324 NPH 2x35.  
€ 82,00 **€ 57,50**



**519/324TX**  
**U05190764** **9 PEZZI**  
324 TX T6x50-T7x50-T8x50-T9x75 · 324 STX  
T10x75-T15x75-T20x100-T25x100-T30x125.  
€ 106,00 **€ 74,00**



**519/382F**  
**U05190742** **8 PEZZI**  
362 150 · 367 2x100-3x130-4x145-  
5x165 · 368 4x125 · 376 35 · 382F 500.  
€ 101,00 **€ 70,50**



**519/613AEA** **42 PEZZI**  
**U05190784** 237 A  
235 1/4" EN 4-4,5-5-5,5-6-7-8-9-10-11-12-13-  
14 · 236 1/4" 50-150 · 237 A 1/4" · 240 1/4" ·  
241 1/4" · 243 1/4" · 692 S11 · 692 STX/S11 ·  
684 1/4"-1/4".  
€ 211,00 **€ 148,00**



**519/613BEA** **22 PEZZI**  
**U05190747** 237 A  
235 3/8" E 6-7-8-9-10-11-12-13-14-15-  
16-17-18-19-21-22 · 236 3/8" 125-250 ·  
237 A 3/8" · 240 3/8" N · 241 3/8".  
€ 217,00 **€ 152,00**



**519/613CEA** **22 PEZZI**  
**U05190750** 237 A  
235 1/2" EN 10-11-12-13-14-15-16-  
17-18-19-20-21-22-24-27-30-32 · 236  
1/2" 125-250 · 237 A 1/2" · 240 1/2" N  
· 241 1/2".  
€ 262,00 **€ 183,00**



**519/990A1**  
**U05190825** **4 PEZZI**  
990 M PA/200 · 990 M PB/200  
990 M PC/200 · 990 M PE/200.  
€ 58,50 **€ 40,90**



**519/960**  
**U05190753** **7 PEZZI**  
207 A · 220 B1 · 960 · 966/20 · 974 · 978  
A/200 · 981 A/3.  
€ 161,00 **€ 113,00**

**Crea il tuo assortimento ideale su [kitplanner.usag.it](http://kitplanner.usag.it)!**

**Scopri tutta la gamma di moduli in plastica su [usag.it](http://usag.it) o inquadra il QR code**



**8 PEZZI XL**  
**519/280T**  
**U05190727**  
280 T 2-2,5-3-4-5-6-8-10.  
€ 158,00 **€ 111,00**



**8 PEZZI XXL**  
**519/276**  
**U05190725**  
276 CE 7-8-10-11-13-14-17-19.  
€ 382,00 **€ 267,00**

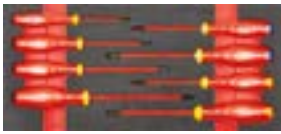

**519 M 091A**  
**U05191016** **8** PEZZI  
091 0,5x3x75-0,8x4x100-1x5,5x125  
1,2x6,5x150 · 091 PH 1x100-2x125 · 091  
PZ 1x100-2x125.  
€ 96,50 **€ 67,50**



**519 M 127N**  
**U05190937** **4** PEZZI  
127 N 19÷60 · 127 PN 19÷60 ·  
128 N 19÷60 · 128 PN 19÷60.  
€ 131,00 **€ 85,00**



**519 M 150AX**  
**U05190965** **5** PEZZI  
133 AX 160 · 134 250 · 150 AX 180 ·  
180 C 250 · 188 AX 160.  
€ 172,00 **€ 120,00**



**519 M 252**  
**U05191072** **8** PEZZI  
252 N 6x7-8x9-10x11-12x13-14x15-  
6x17-18x19-20x22.  
€ 71,20 **€ 49,80**

NOVITÀ

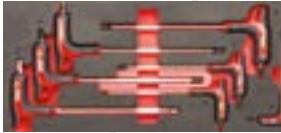

**519 M 280HG**  
**U05191945** **7** PEZZI  
280 HG 3-4-5-6-7-8-10.  
€ 117,00 **€ 82,00**

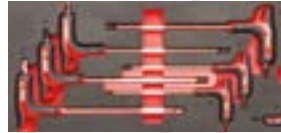

**519 M 280HGTS**  
**U05191946** **7** PEZZI  
280 HGTS 3-4-5-6-7-8-10.  
€ 128,00 **€ 89,50**



**519 M 280N1**  
**U05191013** **117** PEZZI  
280 S9 1,5-2-2,5-3-4-5-6-8-10 · 280 TX/  
S8C T10-T15-T20-T25-T27-T30-T40-T45  
· 692 J100.  
€ 134,00 **€ 94,00**



**519 M 283**  
**U05191073** **8** PEZZI  
283 6x7-8x9-10x11-12x13-14x15-16x17-  
18x19-20x22.  
€ 106,70 **€ 74,50**

NOVITÀ



**519 M 285A1**  
**U05190921** **17** PEZZI  
285 6-7-8-9-10-11-12-13-14-15-16-  
17-18-19-21-22-24.  
€ 189,00 **€ 124,00**



**519 M 285A2**  
**U05190943** **5** PEZZI  
285 27-29-30-32-34.  
€ 156,00 **€ 101,00**



**519 M 285KA**  
**U05190944** **12** PEZZI  
285 KA 8-9-10-11-12-13-14-15-  
16-17-18-19.  
€ 242,00 **€ 169,00**



**519 M 294B**  
**U05191015** **4** PEZZI  
135 A 250 · 207 E · 294 AC · 294 AD 250.  
€ 181,00 **€ 127,00**



**519 M 324H**  
**U05190910** **8** PEZZI  
324 0,5x3x75-0,8x4x100-1x5,5x125-  
1,2x6,5x150 · 324 PH 1x100-2x125  
324 D 0,6x3,5x100 324 E 1,6x8x175.  
€ 88,50 **€ 53,50**



**519 M 324STX**  
**U05190911** **7** PEZZI  
324 STX T10x75-T15x75-T20x100-  
T25x100-T27x100-T30x125-T40x150.  
€ 119,00 **€ 75,00**



**519 M 382F**  
**U05190926** **7** PEZZI  
362 175 · 367 2x100-3x130-6x180  
368 3x100 · 376 28 · 382F 500.  
€ 136,00 **€ 89,00**



**519 M 613AEA** **46** PEZZI  
**U05190940** 237 A  
235 1/4" EN 5,5-6-7-8-9-10-11-12-13-14 · 236  
1/4" 50-100 · 237 A 1/4" · 240 1/4" · 241 1/4" ·  
243 1/4" · 280 LTS/S9 · 684 1/4" · 1/4" · 660 0,6-  
1-1,6 · 660 E 3-4-5-6-8 · 660 PH 1-2-3 · 660 PZ  
1-2-3 · 660 STX T15-T20-T25-T27-T30-T40.  
€ 263,00 **€ 184,00**



**519 M 613BEA** **20** PEZZI  
**U05190928** 237 A  
235 3/8" E 7-8-9-10-11-12-13-14-15-16-  
17-18-19-21-22 · 236 3/8" 125-250 ·  
237 A 3/8" · 240 3/8" N · 241 3/8".  
€ 217,00 **€ 152,00**



**519 M 613CEA** **23** PEZZI  
**U05190942** 237 A  
235 1/2" EN 8-10-11-12-13-14-15-16-  
17-18-19-21-22-23-24-27-30-32 · 236  
1/2" 125-250 · 237 A 1/2" · 240 1/2" N  
· 241 1/2".  
€ 287,00 **€ 201,00**



**519 M 990A5MD**  
**U05191011** **5** PEZZI  
990 M PA/200 · 990 M PB/200 · 990 M  
PC/200 · 990 M PD/200 · 990 M PE/200.  
€ 78,00 **€ 54,50**



**Scopri tutta la gamma  
di moduli in spugna su  
usag.it o inquadra  
il QR code**



**8** PEZZI **XL**  
**519 M 280T**  
**U05191059**  
280 T 2-2,5-3-4-5-6-8-10.  
€ 168,00 **€ 118,00**

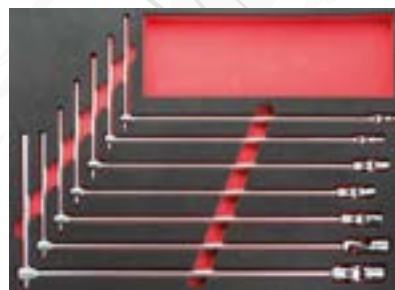

**7** PEZZI **XXL**  
**519 M 276**  
**U05190936**  
276 CE 7-8-10-11-13-17-19.  
€ 360,00 **€ 252,00**

## NON TROVI IL TUO Configuralo su



**6**  
CASSETTI

**3**  
MODULI

**RISPARMI**  
**€ 300**

Rispetto all'acquisto di carrello ed assortimento separati.



**6**  
CASSETTI

**3**  
MODULI

**RISPARMI**  
**€ 300**

Rispetto all'acquisto di carrello ed assortimento separati.

**156**  
PEZZI

**519 RS6/3MM**  
U05190628

RAL 3020



**519 RS6/3NMM**  
U05191628

RAL 9005

**Carrello RACING con assortimento MANUTENZIONE - 4 cassetti**

€ 2.730,00 **€ 1.357,00**

**155**  
PEZZI

**519 RS6/3MA**  
U05190627

RAL 3020



**519 RS6/3NMA**  
U05191627

RAL 9005

**Carrello RACING con assortimento AUTORIPARAZIONE - 3 cassetti**

€ 2.718,00 **€ 1.357,00**

### ASSORTIMENTO MANUTENZIONE



519 M 613AEA 519 M 613CEA 519 M 285A1



519 M 127C 519 M 150AX 519 MSK6



519 M 324H 519 M 324STX 519 MSK6+ 692 J32



519 M 990A5B 519 M 382 519 MSK6



519 M 285A1 519 M 324H 519 M 324STX

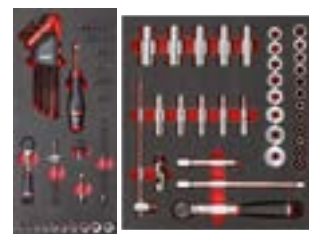

519 M 613AEA 519 M 612CLA



519 M 276C



**CHIAVI A T SNODATE**  
8-10-13-17 mm

#### DESCRIZIONE

DESCRIZIONE	ART	PZ
Bussole esagonali, cricchetto (237 A), accessori 1/4 ed inserti	519 M 613AEA	46
Bussole esagonali, cricchetto (237 A) ed accessori 1/2	519 M 613CEA	23
Chiavi combinate (6-7-8-9-10-11-12-13-14-15-16-17-18-19-22-24 mm)	519 M 285A1	17
Pinze per anelli elastici interni ed esterni 15÷25 e 19÷60	519 M 127C	6
Pinza universale, pinza regolabile, tronchese, pinza becchi lunghi e pinza grip	519 M 150AX	5
Giraviti per viti ad intaglio ed a croce PHILLIPS	519 M 324H	7
Giraviti per viti TORX	519 M 324STX	8
Lime a taglio mezzodolce	519 M 990A5B	5
Martello per meccanici, mazzuola, cacciaspine, scalpello e bulino	519 M 382F	7
Assortimento di inserti con cricchetto reversibile	692 J32	32

#### DESCRIZIONE

DESCRIZIONE	ART	PZ
Bussole esagonali, cricchetto (237 A), accessori 1/4 ed inserti	519 M 613AEA	46
Bussole esagonali lunghe e corte, cricchetto (237 A) ed accessori 1/2	519 M 612CLA	35
Chiavi combinate (6-7-8-9-10-11-12-13-14-15-16-17-18-19-22-24 mm)	519 M 285A1	17
Giraviti per viti ad intaglio ed a croce PHILLIPS	519 M 324H	7
Giraviti per viti TORX	519 M 324STX	8
Pinze per anelli elastici, pinza universale, pinza becchi lunghi, chiavi snodate con bussola esagonale (8-10-13-17 mm), assortimento di inserti con cricchetto	519 M 276C	42

**Vuoi solo l'assortimento? Vai a pagina 28**



## ASSORTIMENTO IDEALE?

kitplanner.usag.it



**6**  
CASSETTI

**4**  
MODULI

**RISPARMI**  
**€ 400**

Rispetto all'acquisto di carrello ed assortimento separati.



**6**  
CASSETTI

**4**  
MODULI

**RISPARMI**  
**€ 400**

Rispetto all'acquisto di carrello ed assortimento separati.

**301**  
PEZZI

**519 RS6/4MM**

**U05190632**

**RAL 3020**

**Carrello RACING con assortimento MANUTENZIONE - 4 cassette**

~~€ 4.072,00~~

**€ 2.022,00**

**301**  
PEZZI

**519 RS6/4NMM**

**U05191632**

**RAL 9005**

**Carrello RACING con assortimento MANUTENZIONE - 4 cassette**

~~€ 4.072,00~~

**€ 2.022,00**

## ASSORTIMENTO MANUTENZIONE

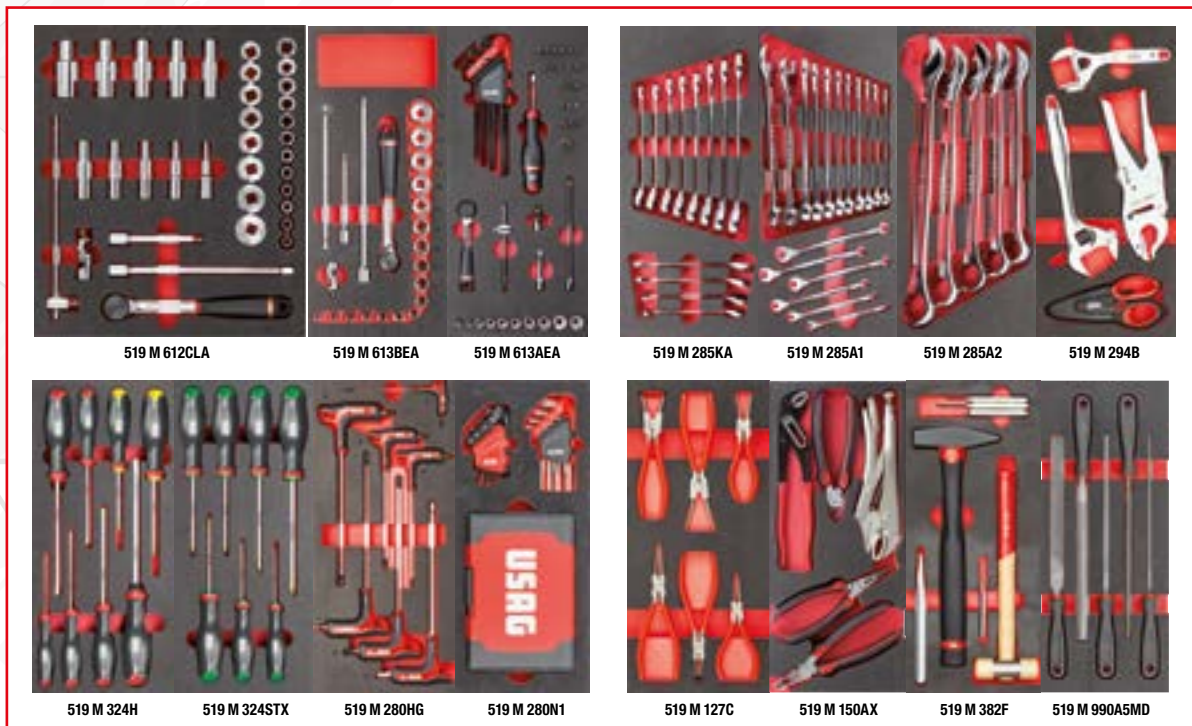

519 M 612CLA

519 M 613BEA

519 M 613AEA

519 M 285KA

519 M 285A1

519 M 285A2

519 M 294B

519 M 324H

519 M 324STX

519 M 280HG

519 M 280N1

519 M 127C

519 M 150AX

519 M 382F

519 M 990A5MD

DESCRIZIONE	ART	PZ
Bussole esagonali, cricchetto (237 A), accessori 1/4 ed inserti	519 M 613AEA	46
Bussole esagonali, cricchetto (237 A) ed accessori 3/8	519 M 613BEA	20
Bussole esagonali lunghe e corte, cricchetto (237 A) ed accessori 1/2	519 M 612CLA	35
Chiavi combinate a cricchetto reversibili (8-9-10-12-13-14-15-16-17-18-19 mm)	519 M 285 KA	12
Chiavi combinate (6-7-8-9-10-12-13-14-15-16-17-18-19-22-24 mm)	519 M 285A1	17
Chiavi combinate (27-29-30-32-34 mm)	519 M 285A2	5
Chiave a rullino rapida e corta, pinza autobloccante e forbice	519 M 294B	4
Giraviti per viti ad intaglio ed a croce PHILLIPS	519 M 324H	7

DESCRIZIONE	ART	PZ
Giraviti per viti TORX	519 M 324STX	8
Chiavi maschio esagonali con impugnatura (3-4-5-6-7-8-10 mm)	519 M 280HG	7
Cassetta inserti assortita e chiavi maschio esagonali / TORX	519 M 280N1	117
Pinze per anelli elastici interni ed esterni 15÷25 e 19÷60	519 M 127C	6
Pinza universale, pinza regolabile, tronchese, pinza becchi lunghi e pinza grip	519 M 150AX	5
Lime a taglio mezzodolce	519 M 990A5B	5
Martello per meccanici, mazzuola, cacciaspine, scalpello e bulino	519 M 382F	7

**Vuoi solo l'assortimento? Vai a pagina 28**

**NON TROVI IL TUO**  
Configuralo su



**6**  
CASSETTI

**3**  
MODULI

**RISPARMI**  
**€ 150**

Rispetto all'acquisto di carrello ed assortimento separati.



**6**  
CASSETTI

**3**  
MODULI

**RISPARMI**  
**€ 150**

Rispetto all'acquisto di carrello ed assortimento separati.

**157**  
PEZZI

**516 ST6PM**  
U05160630

RAL 3020



**516 ST6NPM**  
U05161630

RAL 9005

**Carrello START con assortimento MANUTENZIONE - 4 cassette**

~~€ 1.986,00~~

**€ 1.024,00**

**142**  
PEZZI

**516 ST6PA**  
U05160629

RAL 3020



**516 ST6NPA**  
U05161629

RAL 9005

**Carrello START con assortimento AUTORIPARAZIONE - 2 cassette**

~~€ 1.986,00~~

**€ 1.024,00**

## ASSORTIMENTO MANUTENZIONE



519/613AEA 519/613CEA 519 SK692V 519/285A1 519/150AX 519 SK692V



519/324H 519/324TX 519 SK692V + 692 J32 519 SK692V 519/990A1 519/382F

## ASSORTIMENTO AUTORIPARAZIONE



519/613AEA 519/613CEA 519 SK692V + 692 J32 519/324H 519/285A1 519/150AX

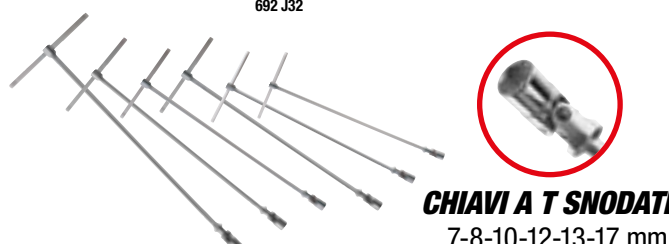

**CHIAVI A T SNODATE**  
7-8-10-12-13-17 mm

DESCRIZIONE	ART	PZ
Bussole esagonali, cricchetto (237 A), accessori 1/4 ed inserti	519/613AEA	42
Bussole esagonali, cricchetto (237 A) ed accessori 1/2	519/613CEA	22
Chiavi combinate (6÷24 mm) + chiavi maschio esagonali (1,5÷10 mm)	519/285A1	25
Pinza universale, pinza regolabile, tronchese, pinza becchi lunghi e pinza grip	519/150AX	5
Giraviti per viti ad intaglio ed a croce PHILLIPS	519/324H	10
Giraviti per viti TORX	519/324TX	9
Lime a taglio mezzodolce	519/990A1	4
Martello per meccanici, mazzuola, cacciaspine, scalpello e bulino	519/382F	8
Assortimento di inserti con cricchetto reversibile	692 J32	32

DESCRIZIONE	ART	PZ
Bussole esagonali, cricchetto (237 A), accessori 1/4 ed inserti	519/613AEA	42
Bussole esagonali, cricchetto (237 A) ed accessori 1/2	519/613CEA	22
Giraviti per viti ad intaglio ed a croce PHILLIPS	519/324H	10
Chiavi combinate (6÷24 mm) + chiavi maschio esagonali (1,5÷10 mm)	519/285A1	25
Pinza universale, pinza regolabile, tronchese, pinza becchi lunghi e pinza grip	519/150AX	5
Chiavi a T snodate con bocca esagonale (7-8-10-12-13-17 mm)	276 CE	6
Assortimento di inserti con cricchetto reversibile	692 J32	32

**Vuoi solo l'assortimento? Vai a pagina 29**

## ASSORTIMENTO IDEALE?

kitplanner.usag.it



6 CASSETTI 3 MODULI

RISPARMI  
€ 220

Rispetto all'acquisto di carrello ed assortimento separati.



6 CASSETTI 3 MODULI

RISPARMI  
€ 220

Rispetto all'acquisto di carrello ed assortimento separati.

156 PEZZI

516 ST6MM  
U05160628

RAL 3020



516 ST6NMM  
U05161628

RAL 9005

Carrello START con assortimento  
MANUTENZIONE - 4 cassetti

€ 2.306,00

€ 1.138,00

155 PEZZI

516 ST6MA  
U05160627

RAL 3020



516 ST6NMA  
U05161627

RAL 9005

Carrello START con assortimento  
AUTORIPARAZIONE - 3 cassetti

€ 2.294,00

€ 1.138,00

### ASSORTIMENTO MANUTENZIONE



519 M 613AEA 519 M 613CEA 519 M 285A1



519 M 127C 519 M 150AX 519 MSK6



519 M 324H 519 M 324STX 519 MSK6+  
692 J32



519 M 990A5B 519 M 382 519 MSK6

### ASSORTIMENTO AUTORIPARAZIONE



519 M 285A1 519 M 324H 519 M 324STX

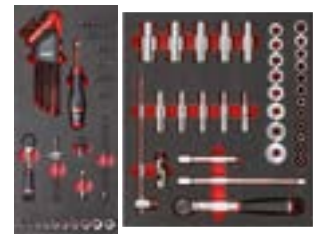

519 M 613AEA 519 M 612CLA



519 M 276C



CHIAVI A T SNODATE  
8-10-13-17 mm

DESCRIZIONE	ART	PZ
Bussole esagonali, cricchetto (237 A), accessori 1/4 ed inserti	519 M 613AEA	46
Bussole esagonali, cricchetto (237 A) ed accessori 1/2	519 M 613CEA	23
Chiavi combinate (6-7-8-9-10-1-12-13-14-15-16-17-18-19-22-24 mm)	519 M 285A1	17
Pinze per anelli elastici interni ed esterni 15÷25 e 19÷60	519 M 127C	6
Pinza universale, pinza regolabile, tronchese, pinza becchi lunghi e pinza grip	519 M 150AX	5
Giraviti per viti ad intaglio ed a croce PHILLIPS	519 M 324H	7
Giraviti per viti TORX	519 M 324STX	8
Lime a taglio mezzodolce	519 M 990A5B	5
Martello per meccanici, mazzuola, cacciaspine, scalpello e bulino	519 M 382F	7
Assortimento di inserti con cricchetto reversibile	692 J32	32

DESCRIZIONE	ART	PZ
Bussole esagonali, cricchetto (237 A), accessori 1/4 ed inserti	519 M 613AEA	46
Bussole esagonali lunghe e corte, cricchetto (237 A) ed accessori 1/2	519 M 612CLA	35
Chiavi combinate (6-7-8-9-10-1-12-13-14-15-16-17-18-19-22-24 mm)	519 M 285A1	17
Giraviti per viti ad intaglio ed a croce PHILLIPS	519 M 324H	7
Giraviti per viti TORX	519 M 324STX	8
Pinze per anelli elastici, pinza universale, pinza becchi lunghi, chiavi snodate con bussola esagonale (8-10-13-17 mm), assortimento di inserti con cricchetto	519 M 276C	42

Vuoi solo l'assortimento? Vai a pagina 28



## NON TROVI IL TUO ASSORTIMENTO IDEALE?

Configuralo su [kitplanner.usag.it](http://kitplanner.usag.it)



**6**  
CASSETTI

**4**  
MODULI

**RISPARMI**  
**€ 270**

Rispetto all'acquisto di carrello ed assortimento separati.



**6**  
CASSETTI

**4**  
MODULI

**RISPARMI**  
**€ 270**

Rispetto all'acquisto di carrello ed assortimento separati.

**301**  
PEZZI

**516 STXL6MM**  
**U05160632**

**RAL 3020**

**Carrello START con assortimento MANUTENZIONE - 4 cassette**

€ 3.611,00

**€ 1.829,00**

**301**  
PEZZI

**516 STXL6NMM**  
**U05161632**

**RAL 9005**

**Carrello START con assortimento MANUTENZIONE - 4 cassette**

€ 3.611,00

**€ 1.829,00**

## ASSORTIMENTO MANUTENZIONE



519 M 612CLA

519 M 613BEA

519 M 613AEA

519 M 285KA

519 M 285A1

519 M 285A2

519 M 294B

519 M 324H

519 M 324STX

519 M 280HG

519 M 280N1

519 M 127C

519 M 150AX

519 M 382F

519 M 990A5MD

### DESCRIZIONE

DESCRIZIONE	ART	PZ
Bussole esagonali, cricchetto (237 A), accessori 1/4 ed inserti	519 M 613AEA	46
Bussole esagonali, cricchetto (237 A) ed accessori 3/8	519 M 613BEA	20
Bussole esagonali lunghe e corte, cricchetto (237 A) ed accessori 1/2	519 M 612CLA	35
Chiavi combinate a cricchetto reversibili (8-9-10-11-12-13-14-15-16-17-18-19 mm)	519 M 285 KA	12
Chiavi combinate (6-7-8-9-10-11-12-13-14-15-16-17-18-19-22-24 mm)	519 M 285A1	17
Chiavi combinate (27-29-30-32-34 mm)	519 M 285A2	5
Chiave a rullino rapida e corta, pinza autobloccante e forbice	519 M 294B	4
Giraviti per viti ad intaglio ed a croce PHILLIPS	519 M 324H	7

### DESCRIZIONE

DESCRIZIONE	ART	PZ
Giraviti per viti TORX	519 M 324STX	8
Chiavi maschio esagonali con impugnatura (3-4-5-6-7-8-10 mm)	519 M 280HG	7
Cassetta inserti assortita e chiavi maschio esagonali / TORX	519 M 280N1	117
Pinze per anelli elastici interni ed esterni 15÷25 e 19÷60	519 M 127C	6
Pinza universale, pinza regolabile, tronchese, pinza becchi lunghi e pinza grip	519 M 150AX	5
Lime a taglio mezzodolce	519 M 990A5B	5
Martello per meccanici, mazzuola, cacciaspine, scalpello e bulino	519 M 382F	7



13 kg    460 mm    158 mm    385 mm

## 002 JMA

U00020011



181  
PEZZI

### Valigia con assortimento per manutenzione

- Valigia con struttura in profilato di Alluminio.
- Doppia cerniera di chiusura in metallo con serratura.
- 3 pannelli portautensili interni con elastici di tenuta.
- Base con interno in spugna bicolore sagomata.

~~€ 726,00~~ **€ 429,00**



14 kg    485 mm    200 mm    377 mm

## 002 JTMA

U00020015



### Valigia trolley con assortimento per manutenzione

- Valigia con struttura in profilato di Alluminio.
- Doppia cerniera di chiusura in metallo con serratura.
- 3 pannelli portautensili interni con elastici di tenuta.
- Base con interno in spugna bicolore sagomata.

~~€ 726,00~~ **€ 449,00**



14 kg    485 mm    200 mm    377 mm

## 002 JTME

U00020016



### Valigia trolley con assortimento per elettrotecnica

- Valigia con struttura in profilato di Alluminio.
- Doppia cerniera di chiusura in metallo con serratura.
- 3 pannelli portautensili interni con elastici di tenuta.
- Base con interno in spugna bicolore sagomata.

~~€ 783,00~~ **€ 499,00**



## BAULI PORTAUTENSILI 532 T

72  
Litri



87  
Litri



103  
Litri



NOVITÀ

100 kg



532 T

RAL 3020

### Bauli portautensili professionali

- Design laterale studiato per aumentare la rigidità della struttura.
- Cerniere coperchio in acciaio zincato con punto di arresto in apertura a 105°.
- Struttura in lamiera d'acciaio verniciata rosso RAL 3020.

CODICE	L (mm)	P (mm)	H (mm)			
B U05320016	700	350	350	14 kg	€ 186,00	<b>€ 130,00</b>
C U05320017	850	350	350	16 kg	€ 200,00	<b>€ 140,00</b>
D U05320018	1000	350	350	18 kg	€ 229,00	<b>€ 160,00</b>



Gancio in acciaio zincato per chiusura a lucchetto (non fornito).



Maniglie di trasporto molto ampie, integrate nei fianchi laterali.



Coperchio con rinforzo interno per la massima resistenza.

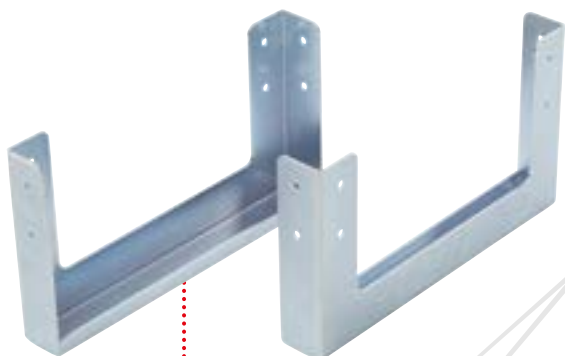

532 TK  
U05320001Q

 5 kg  mm  360  
 200  
 50

### Coppia rialzi per bauli portautensili

- Compatibili con i bauli portautensili 532 T.
- Lamiera d'acciaio zincata spessore 3 mm.

€ 100,00

**€ 70,00**

NOVITÀ



**STUDIATI PER DARE LA POSSIBILITÀ DI TRASPORTARE IL BAULE CON UN CARRELLO ELEVATORE O TRANSPALLET.**

MAX  
20 kg

4,7 kg  
mm  
↔ 465  
↑ 352  
↙ 215



**001 RV**  
U00010004

**Valigia porta utensili in polipropilene ad alto spessore (vuota)**

- Due pannelli interni amovibili con elastici portautensili.
- Vano inferiore con divisori amovibili e regolabili.
- Doppia serratura con chiave.

€ 299,00

**€ 209,00**

MAX  
20 kg

6 kg  
mm  
↔ 465  
↑ 352  
↙ 255



**001 TRV**  
U00010005

**Valigia trolley porta utensili in polipropilene ad alto spessore (vuota)**

- Maniglia telescopica in alluminio.
- Ruote con cuscinetto a sfera integrato.

€ 440,00

**€ 308,00**



5  
SCOMPARTI

6,6 kg  
mm  
↔ 560  
↑ 320  
↙ 220



**646/5LV**  
U06460301

**Cassetta estensibile LUNGA (vuota)**

- Predisposizione per lucchetto.
- Struttura in lamiera d'acciaio con verniciatura anaforetica.

€ 84,00

**€ 59,00**

8  
VASCHETTE

1,5 kg  
mm  
↔ 422  
↑ 106  
↙ 335



**640 A**  
U06400001

**Organizer (vuoto)**

- Coperchio trasparente: visibilità istantanea del contenuto.
- 8 vaschette interne amovibili di cui 1 suddivisibile tramite 2 divisori in dotazione.

€ 32,60

**€ 22,80**



**641 T**

**Cassetta portautensili (vuota)**

- In materiale plastico ad alta resistenza.
- 2 scomparti portaminuteria sul coperchio.
- Possibilità di chiusura con lucchetto (non fornito).
- Vassoio interno amovibile.

	CODICE	L (mm)	P (mm)	H (mm)	kg	€	€
A	U06410004	16"	394	220	1,2 kg	€ 24,10	<b>€ 16,90</b>
B	U06410005	19"	486	266	2,1 kg	€ 36,10	<b>€ 25,30</b>
C	U06410006	24"	595	281	2,8 kg	€ 48,10	<b>€ 33,70</b>



420 mm

MAX  
11 kg

CAPACITÀ  
34 L



Tutta l'attrezzatura a portata di mano

007/1V  
U00070001

2,5 kg  
mm  
420  
340  
240

### Borsa portautensili (vuota)

- Tessuto ad altissima resistenza (Poliesteri 1200D&600D).
- Base rigida e resistente all'acqua.
- Pratici e comodi vani interni portautensili.
- Due tasche frontali portaminuteria.
- Pratico maniglione in alluminio.
- Ganci interni porta flessometro ed elastici portautensili.
- Mantella di chiusura tramite velcro.

€ 80,00

€ 56,00



490 mm

MAX  
15 kg

CAPACITÀ  
47 L



Tasca frontale porta seghetto

007 V  
U00070002

4 kg  
mm  
490  
350  
220

### Borsa portautensili (vuota)

- Tessuto ad altissima resistenza (Poliesteri 1200D&600D).
- Base rigida resistente all'acqua.
- Vani interni portautensili e tasca frontale porta seghetto.
- Maniglione in alluminio con impugnatura rivestita.
- Cinghia di trasporto a tracolla.
- Mantella di chiusura con velcro.

€ 104,00

€ 73,00



550 mm

MAX  
18 kg

CAPACITÀ  
33 L



Maniglia telescopica

007 TXV  
U00070065

5,4 kg  
mm  
550  
440  
360

### Borsa trolley portautensili (vuota)

- Tessuto ad altissima resistenza (Poliesteri 1200D&600D).
- Maniglia telescopica.
- Ruote con diametro 90 mm.
- 6 tasche esterne e 1 tasca frontale porta seghetto.
- Vani interni portautensili.
- Maniglione in alluminio con impugnatura rivestita.
- Mantella di chiusura con velcro.

€ 165,00

€ 99,00



Tasca frontale porta seghetto



Ruote con diametro 90 mm





MAX  
10 kg

CAPACITÀ  
15 L

**007 MCV**  
U00070008

1 kg    360 mm    280 mm    190 mm

### Borsa portautensili (vuota)

- Tessuto ad altissima resistenza (Poliesteri 600D).
- Base rigida resistente all'acqua.
- Vani interni portautensili.
- 3 tasche frontali con mantella di protezione.
- 3 tasche posteriori.
- Maniglie con rivestimento in PVC.
- Cinghia di trasporto a tracolla.

€ 57,00

**€ 40,00**



MAX  
9 kg

CAPACITÀ  
8 L

**007 FLV**  
U00070007

470 g    310 mm    220 mm    140 mm

### Borsa portautensili (vuota)

- Tessuto ad altissima resistenza (Poliesteri 600D).
- Tasca frontale con chiusura a cerniera.
- Tasca posteriore con chiusura a velcro.
- Base rigida rinforzata.
- Vani interni portautensili.
- Maniglie con rivestimento in PVC.

€ 29,00

**€ 20,00**



MAX  
25 kg

CAPACITÀ  
9 L

**007 PLV**  
U00070034

1,7 kg    450 mm    170 mm    180 mm

### Borsa termoidraulico (vuota)

- Tessuto ad altissima resistenza (Poliesteri 1200D&600D).
- Base rigida rivettata per aumentare la resistenza al carico.
- Tasca portadocumenti interna.
- Può contenere un giratubi fino a 1 1/2".
- Gancio esterno ferma flessometro.
- Tracolla amovibile per un comfort extra nel trasporto.
- Due maniglie superiori per una migliore presa.
- Chiusura tramite velcro e fibbie a scatto con sgancio rapido.

€ 60,50

**€ 42,00**



# Contenitori trasportabili

YouTube



MAX  
15 kg

CAPACITÀ  
8 L



L'apertura frontale consente un rapido accesso al contenuto.



007 RV  
U00070033

1,8 kg

mm

↔ 460  
↓ 160  
↗ 350

### Borsa per utensili e PC (vuota)

- Tessuto ad altissima resistenza (Poliesteri 1200D&600D).
- Base rigida rinforzata.
- Può contenere Notebook di dimensioni L:340 mm - H:240 mm.
- 14 tasche, 2 cinghie portautensili e 1 gancio ferma flessometro.
- Tracolla amovibile per un comfort extra nel trasporto.
- Chiusura tramite fibbie a scatto con sgancio rapido.

€ 68,50

€ 48,00

MAX  
12 kg

CAPACITÀ  
30 L



Tasca porta Notebook o documenti



007 SV  
U00070004

3,1 kg

mm

↔ 355  
↓ 225  
↗ 460

### Zaino portautensili (vuoto)

- Tessuto ad altissima resistenza (Poliesteri 1200D&600D).
- Cinturino pettorale regolabile.
- Cinghie in vita imbottite.
- Base rigida resistente all'acqua.
- Vano interno portautensili.
- Portadocumenti interno.
- La tasca posteriore può contenere Notebook di dimensioni: L 340 mm - H 240 mm.

€ 97,50

€ 69,00



007 TV  
U00070006

3,5 kg

mm

↔ 350  
↓ 500  
↗ 200

### Trolley portautensili (vuoto)

- Dimensioni bagaglio a mano (cabin size).
- Tessuto ad altissima resistenza (Poliesteri 1200D&600D).
- Pratici e comodi vani interni portautensili.
- Tasca frontale portadocumenti.
- Tasche laterali con cinghie per il trasporto di oggetti lunghi.
- Asta telescopica in alluminio.
- Ruote integrate nella struttura.
- Bretelle posteriori per il trasporto a spalla.
- La tasca posteriore può contenere Notebook di dimensioni L:340 mm - H:240 mm.

€ 121,00

€ 85,00

MAX  
14 kg

CAPACITÀ  
30 L



Tasca porta Notebook o documenti



247 g  
mm  
↔ 155  
↓ 270

**007 MV**  
U00070035

### Marsupio portautensili (vuoto)

- Tessuto ad altissima resistenza (Poliesteri 1200D).
- Sistema di fissaggio alla cintura con chiusura in velcro.
- 4 tasche portautensili elasticizzate.
- Gancio porta nastro.

~~€ 21,50~~

**€ 15,00**



345 g  
mm  
↔ 250  
↓ 280

**007 MLV**  
U00070030

### Marsupio portautensili con cintura (vuoto)

- Tessuto ad altissima resistenza (Poliesteri 1200D&600D).
- 6 tasche portautensili elasticizzate.
- Gancio porta nastro.
- Cintura regolabile da 80 a 120 cm.

~~€ 42,90~~

**€ 30,00**



900 g  
mm  
↔ 300  
↓ 235  
↗ 90

**007 FTSV**  
U00070060

### Borsa portautensili pieghevole (vuota)

- Tessuto ad altissima resistenza (Poliesteri 1200D&600D).
- 8 pratici e comodi vani portautensili.
- Pannello centrale con elastici portautensili in entrambi i lati.
- Asole porta martello.
- Maniglia superiore con rivestimento in gomma.
- Cinghia posteriore per fissare la borsa al trolley.
- Possibilità di essere utilizzata con tracolla (non inclusa).

~~€ 36,80~~

**€ 25,80**



800 g  
mm  
↔ 200  
↓ 260  
↘ 160

**007 ORV**  
U00070031

### Organizer (vuoto)

- Tessuto ad altissima resistenza (Poliesteri 1200D&600D).
- 9 pratici e comodi vani portautensili.
- Possibilità di essere appeso al muro.

~~€ 17,40~~

**€ 12,20**



**COMPATIBILE CON PRO-STACK™  
STANLEY FMST1-71968 E DeWALT  
DWST1-70705**



**POSSIBILITÀ DI ESSERE  
TRASPORTATO ALL'INTERNO  
DELLO ZAINO 007 SV**



## GIRAVITE ELETTRICO 324 XP

LA VELOCITÀ DELLA BATTERIA, LA SENSIBILITÀ DEL TUO POLSO.



**PORTAINSERTI  
MAGNETICO**  
con ghiera a  
sgancio rapido.



**IMPUGNATURA**  
ergonomica in gomma  
resistente ad olii e  
prodotti chimici.

**IEC 60529**



**ILLUMINAZIONE**  
a 5 LED frontali con  
autospegnimento a 10 secondi.



**SISTEMA DI BLOCCAGGIO**  
automatico del mandrino per  
applicare la coppia a mano.

**CE**  
**EN 60529**

**CARATTERISTICHE TECNICHE**

Vibrazioni (mm/s <sup>2</sup> )	1,4
Potenza sonora dB(A)	54
Dimensioni (mm)	170x39
Peso (gr)	245



**LITHIUM**  
Batteria 3.6V al litio  
da 2 Ah.

- <15%
- 15÷74%
- 75÷100%



**RICARICABILE**  
LED di indicazione  
dello stato di carica.  
Carica completa in 70  
minuti (IN: 5V = 3A).



**300**  
Giri/min  
**0,9 Nm**

## AVVITA LUI. STRINGI TU.

**LA SUA VELOCITÀ**  
Avvita e svita velocemente con i  
300 giri/min del motore elettrico.

**LA TUA SENSIBILITÀ**  
Finisci il serraggio con la sensibilità  
di un giravite manuale.

**10 Nm**



Nylon ad alta  
resistenza



Elastici portainseriti



**324 XP/B16**  
**U03240801**

**16**  
PEZZI

**Giravite elettrico in astuccio con inserti**

- Astuccio in nylon ad alta resistenza.
- Elastici portainseriti.
- Tasca interna per il cavo USB-C.
- Gancio per cintura.

€ 242,00

**€ 99,00**



## GIRAVITI 324 IL TOP DEL MERCATO.



### IMPUGNATURA TRIMATERIALE

- 1 Esterno in poliuretano resistente ad oli ed agenti chimici.
- 2 Corpo in poliammide resistente agli sforzi.
- 3 Interno in poliammide ad alta densità per un perfetto accoppiamento alla lama.

### LAMA RINFORZATA

Acciaio al cromo silicio vanadio per la massima resistenza meccanica.



**RIVESTIMENTO SOFT GRIP**  
Miglior comfort durante l'uso.  
Maggior trasmissione della coppia.

### GEOMETRIA ANTI-ROTLAMENTO

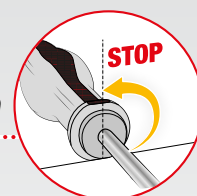

### PUNTA AL TOP

Finitura zincata. Geometria perfetta.  
Trattamento anti corrosione.

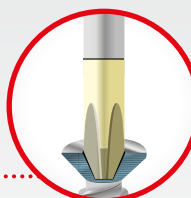

YouTube



### 324 SH5 U03240645

Serie di 5 giraviti per viti con intaglio e impronta a croce PHILLIPS®

- 324 D/0,8x4x100-1x5,5x125.
- 324 PH/0x75-1x75-2x100.

5  
PEZZI



€ 35,50

€ 24,80



### 324 SH8 U03240650

Serie di 8 giraviti per viti con intaglio e impronta a croce PHILLIPS®

- 324 D/0,4x2,5x50.
- 324/0,5x3x75-0,8x4x100-1x5,5x125-1,2x6,5x150.
- 324 PH/0x75-1x75-2x100.

8  
PEZZI



€ 53,00

€ 33,50



### 324 SH12 U03240651

Serie di 12 giraviti per viti con intaglio, impronta a croce PHILLIPS® e impronta a croce POZIDRIV® - SUPADRIV®

- 324 D/0,4x2,5x50.
- 324/0,5x3x75-0,8x4x100-1x5,5x125-1,2x6,5x150.
- 324 N/1x5,5x35.
- 324 PH/0x75-1x75-2x100.
- 324 NPH/2x35.
- 324 PZ/1x75-2x100.

12  
PEZZI



€ 90,00

€ 59,00



### 324 STX/S7 U03240662

Serie di 7 giraviti con impronta TORX® Tamper Resistant

- 324 STX T10x75-T15x75-T20x100-T25x100-T27x100-T30x125-T40x150.

7  
PEZZI



€ 95,00

€ 61,00

## GIRAVITI 322

### QUALITÀ E CONVENIENZA.



**7**  
PEZZI



### 322 SH7

U03220254

Serie di 7 giraviti per viti con intaglio e impronta a croce PHILLIPS®

- 322//0,4x2x50-0,5x3x75-0,8x4x100-1,5,5x100-1,2x6,5x150.
- 322 PH/1x100-2x125.

~~€ 37,10~~

**€ 26,00**



**10**  
PEZZI



### 322 SH10

U03220255

Serie di 10 giraviti per viti con intaglio, impronta a croce PHILLIPS® e impronta a croce POZIDRIV®

- 322//0,4x2x50-0,5x3x75-0,8x4x100-1x5,5x100-1,2x6,5x150.
- 322 PH/0x75-1x100-2x125.
- 322 PZ/1x100-2x125

~~€ 55,00~~

**€ 38,50**

## GIRAVITI 091

### ISOLATI 1000 V - EN 60900.

**USAG SLIM**

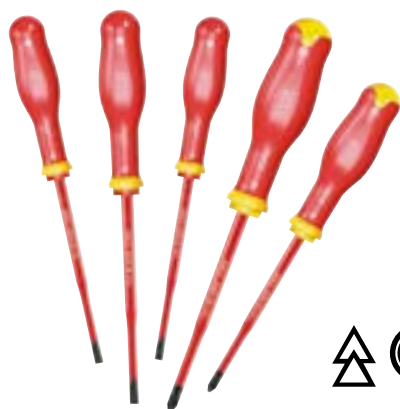

**5**  
PEZZI

### 091 D/SH5

U00910119

Serie di 5 giraviti SLIM per viti con intaglio e per viti con impronta a croce PHILLIPS®

- 091 D/0,6x3,5x100-0,8x4x100-1x5,5x125.
- 091 DPH/1x100-2x125.

~~€ 59,00~~

**€ 41,30**



**5**  
PEZZI

### 091 SH5

U00910100

Serie di 5 giraviti per viti con intaglio e per viti con impronta a croce PHILLIPS®

- 091//0,5x3x75-0,8x4x100-1x5,5x125.
- 091 PH/1x100-2x125.

~~€ 48,60~~

**€ 34,00**



**8**  
PEZZI

### 091 SH8

U00910106

Serie di 8 giraviti per viti con intaglio, per viti con impronta a croce PHILLIPS® e impronta a croce POZIDRIV® - SUPADRIV®

- 091//0,5x3x75-0,8x4x100-1x5,5x125-1,2x6,5x150.
- 091 PH/1x100-2x125.
- 091 PZ/1x100-2x125.

~~€ 83,50~~

**€ 58,00**



YouTube

8  
PEZZI



## CRICCHETTO INTEGRATO



## 333 K/SH8

U03330142



### Assortimento COMBIDRIVE con inserti

- Fornito con una selezione di 6 inserti da 1/4".

DESCRIZIONE	ARTICOLO/MISURA	PZ
Impugnatura Combidrive	333 K	1
Lama portainseriti magnetica	333 1/4 MG	1
Inserti ad intaglio	660/0,6x4,5-1x5,5	2
Inserti a croce PH	660 PH 1-2	2
Inserti esagonali	660 E 3-4	2

€ 62,00

**€ 42,00**



## CRICCHETTO INTEGRATO



Fornito senza  
inserti USAG 660

10  
PEZZI



## 333 K/SB10

U03330143



### Assortimento COMBIDRIVE in astuccio di nylon

- Fornito con una selezione di lame.
- Include un astuccio da cintura in nylon.

DESCRIZIONE	ARTICOLO/MISURA	PZ
Impugnatura Combidrive	333 K	1
Lama portainseriti magnetica	333 1/4 MG	1
Lame reversibili ad intaglio	333 I 0,6x3,5-0,8x4/1x5,5-1,2x6,5	2
Lame reversibili a croce PH	333 PH 0-1/2-3	2
Lame reversibili TORX®	333 TX T8-T9	4
	333 STX T10-T15/T20-T25/T30-T40	

€ 110,00

**€ 74,00**

## 280 TQ

U02800800

### Chiave a T portainseriti

- Doppio portainseriti esagonale magnetico da 1/4".
- Capacità massima del portainseriti: inserto per viti esagonali incassate misura 6 mm oppure viti Torx misura T40.
- Estremità con quadro portabussole da 1/4".
- Acciaio speciale altamente legato al cromo vanadio.
- Esecuzione cromata.

€ 37,70

**€ 26,40**



YouTube

210 mm  
di lunghezza

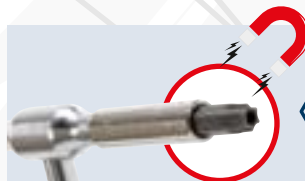

**PORTAINSERITI  
MAGNETICO DA 1/4"**



**ATTACCO QUADRO DA  
1/4" PER BUSSOLE**

**XGRIP**

**VITI O DADI SPANATI?  
NON BESTEMMIARE!**

Vai a pagina 4: abbiamo la soluzione per te!



YouTube

## CHIAVI MASCHIO 280 T SICUREZZA GARANTITA.



**ACCIAIO SPECIALE**  
al cromo vanadio.



**CHIAVI USAG** **ALTRE CHIAVI**

### SICUREZZA GARANTITA

- +30% resistenza alla torsione rispetto alla norma ISO 2936.
- Raggiunta la coppia di rottura, la chiave si deforma senza spezzarsi.

### TRAVERSINO FISSO

Massima resistenza.



7  
PEZZI



**280 T/SE7**

**U02800903**

Serie di 7 chiavi a T con maschio esagonale

- 280 T/2,5-3-4-5-6-8 mm.

~~€ 122,00~~

**€ 85,50**

8  
PEZZI



**280 TTX/SE8**

**U02800686**

Serie di 8 chiavi a T per viti con impronta TORX®

- 280 TTX/T6-T7-T8-T9-T10-T15-T20-T25.

~~€ 172,00~~

**€ 120,00**

6  
PEZZI



**280 TTS/SE6**

**U02800760**

Serie di 6 chiavi a T maschio esagonali con testa sferica

- 280 TTS/2,5-3-4-5-6-8 mm.

~~€ 107,00~~

**€ 75,00**



**Testa sferica**

6  
PEZZI



**280 TK/SE6**

**U02800020**

Serie di 6 chiavi a T maschio esagonale con traversino scorrevole

- 280 TK/2,5-3-4-5-6-8 mm.

~~€ 116,00~~

**€ 81,00**



**Traversino scorrevole**



## CHIAVI MASCHIO 280 HG CON IMPUGNATURA ERGONOMICA.



### SICUREZZA GARANTITA

- +30% resistenza alla torsione rispetto alla norma ISO 2936.
- Raggiunta la coppia di rottura, la chiave si deforma senza spezzarsi.

Stessa lama  
delle chiavi 280 T



**IMPUGNATURA  
BIMATERIALE  
ERGONOMICA.**

**ACCIAIO SPECIALE  
AL CROMO VANADIO.**



**6  
PEZZI**



**280 HG/SE6**  
U02801460

Serie di 6 chiavi maschio esagonale con impugnatura  
• 280 HG/2,5-3-4-5-6-8 mm.

~~€ 80,50~~

**€ 56,00**



**6  
PEZZI**



**280 HGTS/SE6**  
U02801463

Serie di 6 chiavi maschio esagonale a testa sferica con impugnatura  
• 280 HGTS/2,5-3-4-5-6-8 mm.

~~€ 89,00~~

**€ 62,50**



**Testa  
sferica**



**6  
PEZZI**



**280 HAP/SE6**  
U02800462

Serie di 6 chiavi maschio esagonale in pollici con impugnatura  
• 280 HAP/1/4-7/32-5/32-5/16-3/8-3/16".

~~€ 79,50~~

**€ 55,50**



**6  
PEZZI**



**280 HATX/SE6**  
U02800464

Serie di 6 chiavi maschio con impugnatura per viti con impronta TORX®  
• 280 HATX/T8-T10-T15-T20-T25-T30.

~~€ 62,00~~

**€ 43,40**



**XGRIP**



**VITI O DADI SPANATI?  
NON BESTEMMIARE!**  
Vai a pagina 4: abbiamo la soluzione per te!

# Inserti e chiavi maschio



**32**  
PEZZI



280 g  
mm  
→ 138  
↑ 30  
↘ 98



YouTube



**49**  
PEZZI



280 g  
mm  
→ 138  
↑ 30  
↘ 98

**692 J32**

**U06920042**

### Assortimento di inserti con cricchetto

DESCRIZIONE	MISURA	PZ.
Inserti ad intaglio	4-5,5-6,5-8	4
Inserti a croce PHILLIPS®	PH 1-2-3	3
Inserti a croce POZIDRIV®	PZ 1-2-3	3
Inserti esagono maschio	3-4-5-6	4
Inserti TORX®	T8-10-15-20-20-25-25-30-40	9
Inserti TORX® Tamper Resistant	STX 10-15-20-25-27-30-40	7
Portainseri magnetico		1
Cricchetto		1

~~€ 55,00~~

**€ 38,50**

**692 J49**

**U06920041**

### Assortimento di inserti

DESCRIZIONE	MISURA	PZ.
Inserti ad intaglio	4-4,5-5,5-6,5-6,5-8	6
Inserti a croce PHILLIPS®	PH 1-1-2-2-2-3	6
Inserti a croce POZIDRIV®	PZ 1-1-2-2-2-3-3	7
Inserti esagono maschio	2-3-3-4-4-5-5-6-6	9
Inserti TORX®	TX 10-10-15-15-20-20-25-25-30-30	10
Inserti TORX® Tamper Resistant	STX 10-15-15-20-20-25-25-30-30-40	10
Portainseri magnetico		1

~~€ 42,60~~

**€ 29,80**



Riconoscimento dell'inserto con codice colore per una scelta rapida



-----50 mm-----



**664 S25**

**U06640111**

**25**  
PEZZI



800 g  
mm  
→ 215  
↑ 45  
↘ 150

### Assortimento di inserti per avvitatura

• Fornito in cassetta di plastica

DESCRIZIONE	MISURA	PZ.
Inserti lunghi ad intaglio	3-4-5-6	4
Inserti lunghi a croce PH	1-2(x2)-3(x1)	5
Inserti lunghi a croce PZ	1-2(x2)-3(x1)	5
Inserti lunghi TORX®	T15-T20-T25-T30-T40	5
Inserti lunghi esagonali	2-3-4-5-5,5	5
Portainseri magnetico		1

~~€ 68,50~~

**€ 47,90**

**664 B/S7**

**U06640015**

### Assortimento di inserti a bussola

• Fornito in cassetta di plastica

~~€ 36,70~~

**€ 25,70**



**7**  
PEZZI



**5,5-6-7-8**  
**10-12-13 mm**

300 g  
mm  
→ 138  
↑ 30  
↘ 98





900 g 215 mm 45 mm 150 mm

DESCRIZIONE	MISURA	PZ.
Inserti a intaglio	3-4-4,5-5-5,5-6-6,5-7-8	9
Inserti a croce	PH 00-0-1-1-2-2-3-4 PZ 1-2-2-3-4	13
Inserti esagono maschio	1,5-2-2,5-3-4-5-5,5-6-7-8 mm 1/16-5/64-3/32-7/64-1/8-9/64-5/32-3/16-7/32-1/4"	20
Inserti TORX®	T 8-9-10-15-20-25-27-30-40-45	10
Inserti TORX® Tamper Resistant	STX 8-10-15-20-25-27-30-35-40	9
Inserti Tri-Wing	1-2-3-4	4
Inserti Spanner	4-6-8-10-12	5
Inserti Torq-set	6-8-10	3
Inserti quadrati	0-1-2-2-3	5
Inserti Clutch	1/8-5/32-3/16-1/4-5/16	5
Inserti XZN	M5-M6-M8	3
Inserti esagono maschio con foro	2-2,5-3-4-5-6 mm - 5/64-3/32-7/64-1/8-9/64-5/32"	12
Portainseri magnetici	1/4x60mm	2

**692 J100**  
U06920043

**Assortimento di inserti con impronte speciali**

~~€ 65,50~~

**€ 45,80**

**100**  
PEZZI



**SUPPORTI COMPATTI CON SISTEMA DI ESTRAZIONE RAPIDA**



**Guarda il video dimostrativo**



YouTube



**9**  
PEZZI

**280 LTS/S9**  
U02800084

**Serie di 9 chiavi maschio esagonale lunghe testa sferica**

- 280 LTS/1,5-2-2,5-3-4-5-6-8-10 mm.

~~€ 34,60~~

**€ 22,00**



**8**  
PEZZI

**280 LTSTX/S8**  
U02800078

**Serie di 8 chiavi maschio lunghe testa sferica TORX®**

- 280 LTSTX/T10-T15-T20-T25-T27-T30-T40-T45.

~~€ 62,50~~

**€ 43,80**



**9**  
PEZZI

**280 XLTS/S9**  
U02800184

**Serie di 9 chiavi maschio esagonale extra-lunghe a testa sferica**

- 280 XLTS/1,5-2-2,5-3-4-5-6-8-10 mm.

~~€ 38,40~~

**€ 26,90**



**XGRIP**

**VITI O DADI SPANATI? NON BESTEMMIARE!**

Vai a pagina 4: abbiamo la soluzione per te!

## GAMMA PINZE "AX" FINITURA CROMATA ED IMPUGNATURE BIMATERIALE.



Taglia fino a  $\varnothing$  2 mm di filo armonico con il 30% in meno di forza rispetto al valore massimo indicato dalle normative europee ISO5749 (tronchesi) - ISO5746 (pinze).

YouTube



**TAGLIENTI TEMPRATI AD INDUZIONE**  
per la massima efficacia nel taglio del filo armonico.

**FULCRO PIÙ VICINO AI TAGLIENTI**  
per il minimo sforzo durante il taglio.

**IMPUGNATURE ERGONOMICHE BIMATERIALE**

**IMPUGNATURA USAG**



- SFORZO

**PRODOTTI SUL MERCATO**



+ SFORZO

Minimo sforzo risultante dagli studi sugli sforzi muscolari effettuati dal prestigioso istituto americano US Ergonomics.



**150 AX/SE3**  
U01500201

3 PEZZI

**Assortimento pinze e tronchesi**

- Pinza universale 150 AX 180.
- Pinza a becchi mezzotondi lunghissimi diritti 133 AX 160.
- Tronchese a grande effetto a tagliente diagonale 188 AX 160.

€ 98,50

**€ 69,00**



**1000 V**



**085 EX/SE3**  
U00850121

3 PEZZI

**Assortimento pinze e tronchesi isolati 1000 V**

- Pinza universale 085 EX 180.
- Pinza a becchi mezzotondi lunghissimi diritti 081 EX 160.
- Tronchese a grande effetto a tagliente diagonale 087 EX 160.

€ 133,00

**€ 93,00**

**CAPACITÀ MAX.**  
80 mm



**135 B**  
U01350510

**Pinza regolabile autobloccante a cremagliera con ganasce lunghe**

- Ganasce forgiate.
- Dentatura studiata per una presa perfetta anche su tondo.
- Sistema di apertura brevettato ed integrato nei manici.
- Rullino di regolazione della presa integrato sul manico superiore.
- Cremagliera a 5 posizioni.

€ 77,00

**€ 54,00**

**CAPACITÀ MAX.**  
135 mm



**135 C**  
U01350530

**Pinza regolabile autobloccante a cremagliera a grande capacità**

- Ganasce forgiate.
- Dentatura studiata per una presa perfetta anche su tondo.
- Sistema di apertura brevettato ed integrato nei manici.
- Rullino di regolazione della presa integrato sul manico superiore.
- Cremagliera a 5 posizioni.

€ 94,00

**€ 66,00**

## TRONCHESE A GRANDE EFFETTO 189 AG

20% DI SFORZO IN MENO RISPETTO AD UN TRONCHESE STANDARD.

**TAGLIO  
MAX.  
Ø 3 mm**



**FULCRO DECENTRATO**  
aumenta l'effetto leva riducendo molto lo sforzo richiesto per il taglio.

**189 AG**  
U01890200

ISO 5746

### Tronchese a grande effetto con fulcro decentrato

- Presa sicura sul filo durante il taglio, grazie al design delle ganasce.
- Perfetto sia per tagli impegnativi che per lavori di taglio ripetitivi su diametri più piccoli.
- Sistema di presa del filo integrato nel retro della testa.
- Impugnature ergonomiche bimalteriali.
- Esecuzione verniciata trasparente.

€ 57,00

**€ 39,00**

**NOVITÀ**



**GOLA PER  
TIRARE IL FILO**



**TAGLIO RASO**



**PER MATERIALE  
PLASTICO**

**186 C**

### Tronchesi a tagliente raso diagonale per materiali plastici

- Becchi arrotondati ribassati.
- Molla di richiamo.
- Manici rivestiti con guaina in PVC.
- Corpo in acciaio speciale altamente legato al cromo vanadio.
- Esecuzione brunita testa pulita.

**CODICE L TAGLIENTI**

U01860060 150 mm 22 mm

€ 39,30 **€ 24,30**

U01860061 180 mm 27 mm

€ 44,20 **€ 27,90**



**TAGLIO RASO  
PIEGATO A 45°**



**PER MATERIALE  
PLASTICO**

**187 C**

U01870001

### Tronchese a tagliente raso diagonale piegato a 45° per materiali plastici

- Becchi arrotondati ribassati.
- Molla di richiamo.
- Manici rivestiti con guaina in PVC.
- Corpo in acciaio speciale altamente legato al cromo vanadio.
- Esecuzione brunita testa pulita.

€ 59,00

**€ 41,30**

**PERFETTI PER IL TAGLIO PIANO E A FILO DELLE SUPERFICI  
DELLE MATEROZZE, TIPICO DELLO STAMPAGGIO A INIEZIONE**

## GAMMA 127 N E 128 N

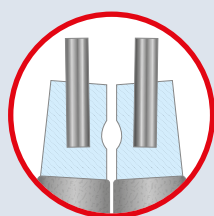

**MASSIMA  
RESISTENZA**

Punte in acciaio armonico inserite nei becchi.

## GAMMA 127 C E 128 C

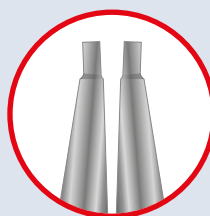

**MASSIMA  
ACCESSIBILITÀ**

Punte e becchi in corpo unico.



**4  
PEZZI**



**127 N/SE4S**

**U01270046**

**10÷25 mm**

**Serie 4 pinze per anelli elastici**

- Pinze per anelli elastici interni **127 N** 12÷25-**127 PN** 12÷25.
- Pinze per anelli elastici esterni **128 N** 10÷25-**128 PN** 10÷25.

~~€ 99,00~~

**€ 69,50**



**4  
PEZZI**



**127 C/SE4S**

**U01270045**

**10÷25 mm**

**Serie 4 pinze per anelli elastici**

- Pinze per anelli elastici interni **127 C** 12÷25-**127 CP** 12÷25.
- Pinze per anelli elastici esterni **128 C** 10÷25-**128 CP** 10÷25.

~~€ 83,00~~

**€ 58,00**

**127 N/SE4**

**U01279000P**

**19÷60 mm**

**Serie 4 pinze per anelli elastici**

- Pinze per anelli elastici interni **127 N** 19÷60-**127 PN** 19÷60.
- Pinze per anelli elastici esterni **128 N** 19÷60-**128 PN** 19÷60.

~~€ 108,00~~

**€ 75,50**

**127 C/SE4**

**U01270040**

**19÷60 mm**

**Serie 4 pinze per anelli elastici**

- Pinze per anelli elastici interni **127 C** 19÷60-**127 CP** 19÷60.
- Pinze per anelli elastici esterni **128 C** 19÷60-**128 CP** 19÷60.

~~€ 90,00~~

**€ 63,00**

## PINZE A CREMAGLIERA PER ANELLI ELASTICI



85÷200 mm

### MECCANISMO A CREMAGLIERA

che consente di rimuovere o installare senza sforzo e con precisione, anelli elastici di grandi dimensioni



**PUNTE RIMOVIBILI E INTERCAMBIABILI**  
fissate tramite grano con esagono da 5 mm



**127 M**  
U01270051



Pinza a cremagliera a becchi dritti per anelli elastici interni di grandi dimensioni

~~€ 81,50~~

**€ 57,00**



**127 MP**  
U01270050



Pinza a cremagliera a becchi piegati a 45° per anelli elastici interni di grandi dimensioni

~~€ 81,50~~

**€ 57,00**

**128 M**  
U01280051



Pinza a cremagliera a becchi dritti per anelli elastici esterni di grandi dimensioni

~~€ 81,50~~

**€ 57,00**

**128 MP**  
U01280050



Pinza a cremagliera a becchi piegati a 45° per anelli elastici esterni di grandi dimensioni

~~€ 81,50~~

**€ 57,00**

## KIT DI UTENSILI PER ANELLI "TIPO E"

5 PEZZI



### LAME INTERCAMBIABILI

**INSERT**

lato di montaggio

**RELEASE**

lato di smontaggio



**NOVITÀ**

**126 E**  
U01260001

Kit di utensili per anelli di sicurezza tipo E

~~€ 33,00~~

**€ 23,00**



**6-7-8-9 mm**

## PINZA CHIAVE 174 CX PINZA E CHIAVE IN UN UNICO UTENSILE.

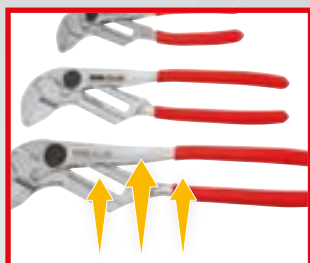

**SISTEMA  
DI CHIUSURA RAPIDA**  
senza premere il pulsante.



**BECCHI PIATTI E PARALLELI**  
Battuta sagomata  
per far presa su 4 lati dell'esagono.

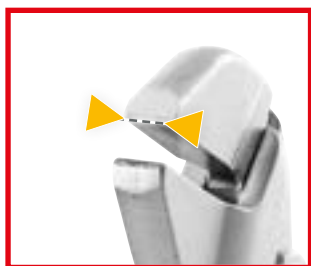

**GANASCE SOTTILI**



YouTube

**SCALA MILLIMETRATA**

**CREMAGLIERA  
MULTI-POSIZIONE  
CON DENTI POSTERIORI**

**MANICI  
RIVESTITI IN PVC  
ANTISCIVOLO**

**NOVITÀ**



**174 CX**

**Pinza chiave regolabile**

CODICE	L	APERTURA		
U01740000	180 mm	43 mm	€ 70,00	<b>€ 49,00</b>
U01740001	250 mm	58 mm	€ 75,50	<b>€ 54,00</b>
U01740002	300 mm	73 mm	€ 99,00	<b>€ 69,00</b>



**APERTURA  
MAGGIORATA +20%**



YouTube



**ARRETRI IL RULLINO,  
REGOLI RAPIDAMENTE.**

**RUOTI IL RULLINO,  
REGOLI CON PRECISIONE.**

## 294 AD

### Chiavi a rullino con regolazione rapida

- Si regola rapidamente arretrando il rullino.
- Grande capacità: apertura +20% rispetto allo standard.
- Doppia scala graduata: millimetri e pollici.
- Testa inclinata di 22°.
- Rullino in acciaio.
- Asola di aggancio.
- Finitura cromata.

CODICE	L	APERTURA	<del>€</del>	€
U02940011	110 mm - 4"	17 mm	€ 19,30	€ 13,50
U02940012	150 mm - 6"	23 mm	€ 20,30	€ 14,20
U02940013	200 mm - 8"	33 mm	€ 24,20	€ 17,00
U02940014	250 mm - 10"	38 mm	€ 30,70	€ 21,50
U02940015	300 mm - 12"	41 mm	€ 40,40	€ 28,30
U02940016	380 mm - 15"	50 mm	€ 74,00	€ 52,00
U02940017	460 mm - 18"	63 mm	€ 122,00	€ 85,50

**APERTURA  
MAGGIORATA +20%**



YouTube



**INVERTI  
LA GANASCIA MOBILE**  
per passare dalla presa su esagono a quella su tondo.

## 294 AG

### Chiavi a rullino reversibili con impugnatura

- Nella posizione standard può manovrare un profilo esagonale.
- Invertendo il dente mobile, può manovrare un profilo tondo.
- Grande capacità: apertura +20% rispetto allo standard.
- Doppia scala graduata: millimetri e pollici.
- Impugnatura ergonomica bimateriale.
- Testa inclinata di 22°.
- Rullino in acciaio.
- Asola di aggancio.
- Finitura cromata.

CODICE	L	APERTURA	<del>€</del>	€
U02940023	200 mm - 8"	33 mm	€ 26,50	€ 18,60
U02940024	250 mm - 10"	38 mm	€ 33,80	€ 23,60
U02940025	300 mm - 12"	41 mm	€ 44,40	€ 31,10

**POSIZIONE  
STANDARD**

**GANASCIA  
INVERTITA**

**APERTURA  
MAX 34 mm**

**Solo 150 mm**



## 294 AC

U02940010

### Chiave regolabile a rullino corta

- Lunghezza ridotta del 46% rispetto ad una chiave standard.
- Apertura ganasce pari ad una chiave a rullino da 12".
- Leggera e compatta per un'ottima accessibilità.
- Regolazione tramite rullino in acciaio.
- Scala millimetrata sulla testa della chiave.
- Finitura cromata.

~~€ 24,10~~

**€ 16,90**

**-46%**

**LUNGHEZZA RIDOTTA  
DEL 46% RISPETTO AD  
UNA CHIAVE STANDARD**



## CHIAVE A CRICCHETTO 285 KA CON ANELLO DI TENUTA INTEGRATO.

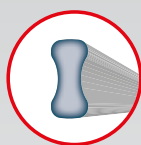

### SEZIONE A DOPPIA T

Massima resistenza alla flessione.

### POSIZIONE OTTIMALE



### ANELLO IN ACCIAIO ARMONICO INTEGRATO NELL'OCCHIO POLIGONALE

Mantiene la posizione sul dado durante la manovra.



### FORCHETTA CON SISTEMA ANTISLITTAMENTO DEL DADO

Maggiore tenuta durante la manovra.

### CRICCHETTO RESISTENTE

Resistenza alla torsione statica del cricchetto: +50% rispetto alla norma ISO 1711-1.



YouTube

8  
PEZZI

8÷19 mm



285 KA/DS8

U02856058

Serie di 8 chiavi combinate a cricchetto con anello di tenuta

- 285 KA/8-10-11-12-13-14-17-19 mm.
- Fornita con supporto in plastica.

€ 157,00

€ 105,00

12  
PEZZI

7÷19 mm



285 KA/DS12

U02856062

Serie di 12 chiavi combinate a cricchetto con anello di tenuta

- 285 KA/7-8-10-11-12-13-14-15-16-17-18-19 mm.
- Fornita con supporto in plastica.

€ 238,00

€ 167,00

## CHIAVE A CRICCHETTO SNODATA 285 KF

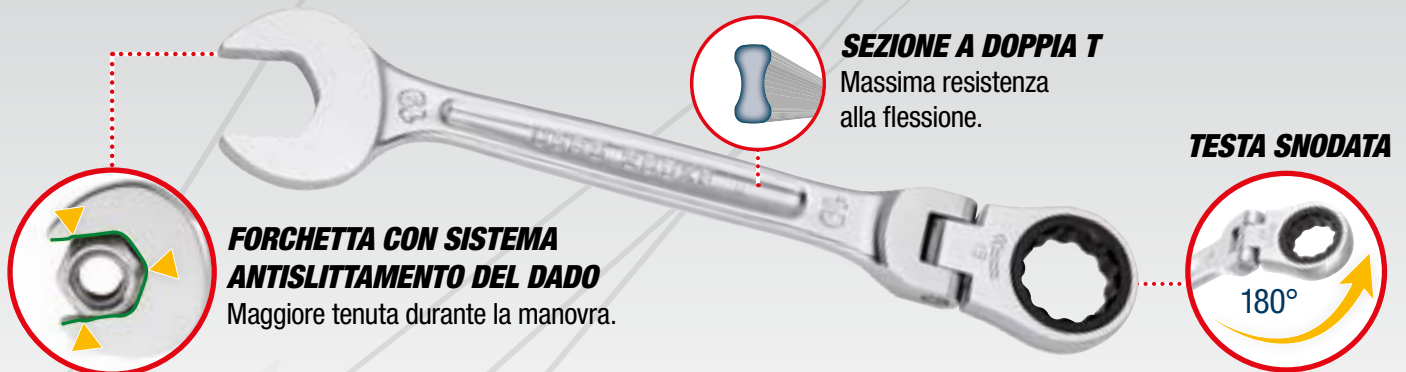

**FORCHETTA CON SISTEMA ANTISLITTAMENTO DEL DADO**

Maggiore tenuta durante la manovra.

**SEZIONE A DOPPIA T**

Massima resistenza alla flessione.

**TESTA SNODATA**

180°



**5**  
PEZZI

8÷19 mm

**285 KF/SE5**

**U02856160**

**Serie di 5 chiavi combinate a cricchetto snodate**

- 285 KF/8-10-13-17-19 mm.

~~€ 111,00~~

**€ 77,50**



**8**  
PEZZI

8÷19 mm

**285 KF/DS8**

**U02856158**

**Serie di 8 chiavi combinate a cricchetto snodate**

- 285 KF/8-10-11-12-13-14-17-19 mm.
- Fornita con supporto in plastica.

~~€ 184,00~~

**€ 129,00**

## CHIAVE A CRICCHETTO PIATTA 285 KB



**TESTA A CRICCHETTO PIATTA**

per favorire l'accessibilità in punti difficili da raggiungere.



**CAMBIO DEL SENSO DI ROTAZIONE**

ribaltando la chiave di 180°.



**7**  
PEZZI

8÷19 mm

**285 KB/DS7**

**U02856341**

**Serie di 7 chiavi combinate a cricchetto piatte**

- 285 KB/8-10-12-13-14-17-19 mm.
- Fornita con supporto in plastica.

~~€ 108,00~~

**€ 75,00**



**12**  
PEZZI

8÷19 mm

**285 KB/DS12**

**U02856342**

**Serie di 12 chiavi combinate a cricchetto piatte**

- 285 KB/8-9-10-11-12-13-14-15-16-17-19 mm.
- Fornita con supporto in plastica.

~~€ 185,00~~

**€ 127,00**



YouTube

## CHIAVE COMBINATA 285 RESISTENTE ED ERGONOMICA.



### FORCHETTA INCLINATA

Angolo di 15° rispetto all'asse della chiave.

### SEZIONE A DOPPIA T

Massima resistenza alla flessione.

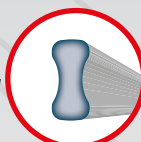

### OCCHIO DISASSATO

Per dadi e bulloni incassati in posizioni di difficile accesso.

## TOP PERFORMANCE

Resistenza alla torsione statica di anello e forchetta: **+50%** rispetto alla norma ISO 1711-1.

**ISO 1711-1  
SAE AS 954E**



**8  
PEZZI**

**8÷19 mm**

**285 DS8  
U02850863**

**Serie di 8 chiavi combinate**

- 285/8-10-11-12-13-14-17-19 mm.
- Fornita con supporto in plastica.

€ 78,50 **€ 51,00**



**12  
PEZZI**

**7÷19 mm**

**285 DS12  
U02850864**

**Serie di 12 chiavi combinate**

- 285/7-8-10-11-12-13-14-15-16-17-18-19 mm.
- Fornita con supporto in plastica.

€ 116,00 **€ 79,00**

### MISURE IN POLLICI

**1/4÷9/16"**



**5  
PEZZI**

**285 P/SE5  
U02850856**

**Serie di 26 chiavi combinate in pollici**

- 285 P/ 1/4-3/8-7/16-1/2-9/16".

€ 45,40 **€ 31,00**



**26  
PEZZI**

**6÷32 mm**

**285 SE26  
U02850861**

**Serie di 26 chiavi combinate**

- 285/6-7-8-9-10-11-12-13-14-15-16-17-18-19-20-21-22-23-24-25-26-27-28-29-30-32 mm.

€ 347,00 **€ 236,00**

**XGRIP**

**VITI O DADI SPANATI?  
NON BESTEMMIARE!**

Vai a pagina 4: abbiamo la soluzione per te!

Just **USAG**

## CHIAVE COMBINATA 285 J



**FORCHETTA  
INCLINATA DI 15°**



**TESTA POLIGONALE  
PIEGATA DI 15°**

**7**  
PEZZI  **8÷19 mm**

**285 J/DS7**  
U02851745

- Serie di 7 chiavi combinate**
- 285 J/8-10-12-13-14-17-19 mm.
  - Fornita con supporto in plastica.

€ 56,00 **€ 39,00**

**12**  
PEZZI  **8÷19 mm**

**285 J/DS12**  
U02851746

- Serie di 12 chiavi combinate**
- 285 J/8-9-10-11-12-13-14-15-16-17-19 mm.
  - Fornita con supporto in plastica.

€ 93,00 **€ 59,00**

**8**  
PEZZI

 **6÷22 mm**



**252 N/SR8**  
U02520862

- Serie di 8 chiavi a forchetta doppie**
- 252 N/6x7-8x9-10x11-12x13-14x15-16x17-18x19-20x22 mm.

€ 65,50 **€ 42,20**

**8**  
PEZZI

 **7÷19 mm**

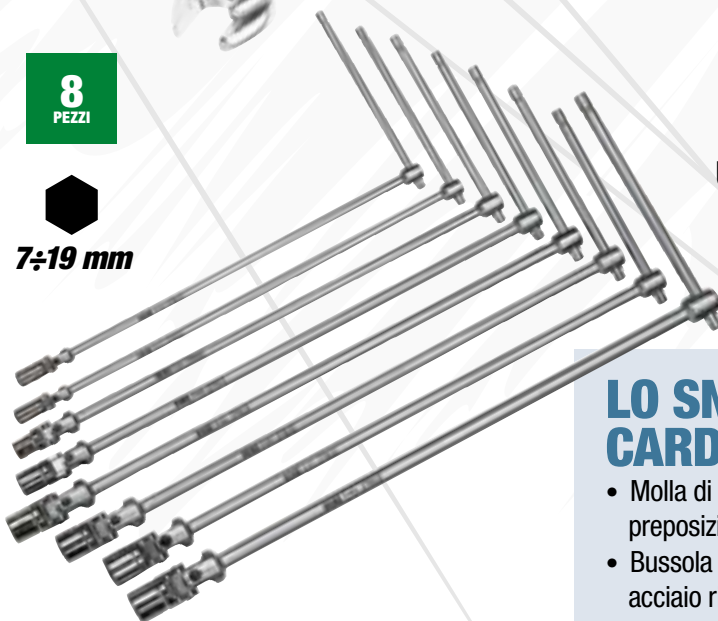

 **UNI 6743**

**276 CE/SE8**  
U02760484

- Serie di 8 chiavi a T snodate**
- 276 CE/7-8-10-12-13-14-17-19 mm.

€ 370,00 **€ 259,00**

### LO SNODO CARDANICO USAG

- Molla di frizione interna per il perfetto preposizionamento della bussola.
- Bussola e cardano fissati con un perno in acciaio ribadito per la massima affidabilità.





**16**  
PEZZI

1/4"

1/2"



1 kg  
mm  
190  
58  
144

## 601 1/4-1/2" JTX16

U06010009

**Assortimento in cassetta modulare con bussole TORX®**

DESCRIZIONE	MISURA	PZ.
Chiavi a bussola 1/4 TORX®	E6-E7-E8-E10	4
Chiavi a bussola 1/2 TORX®	E12-E14-E16-E18	4
Chiavi a bussola 1/4 con inserto TORX®	T10-T15-T20-T25	4
Chiavi a bussola 1/2 con inserto TORX®	T30-T40-T45-T50	4

~~€ 41,80~~

**€ 29,30**



**34**  
PEZZI

1/4"



1 kg  
mm  
190  
58  
144

## 601 1/4" J34

U06010001

**Assortimento in cassetta modulare con bussole esagonali ed inserti per avvitatura**

DESCRIZIONE	MISURA	PZ.
Chiavi a bussola 1/4"	4-4,5-5-5,5-6-7-8-9-10-11-12-13-14	13
Cricchetto reversibile 1/4"		1
Snodo cardanico 1/4"		1
Prolunghe 1/4"	55-100	2
Inserti a intaglio	4-5,5-6	3
Inserti a croce POZIDRIV®	1-2-3	3
Inserti esagono maschio	4-5-6	3
Inserti TORX®	T10-T15-T20-T25-T30-T40	6
Impugnatura maschio/femmina		1
Raccordo portainseri 1/4"		1

~~€ 68,00~~

**€ 47,00**



**22**  
PEZZI

1/2"



4 kg  
mm  
375  
80  
186

## 601 1/2" J22

U06010003

**Assortimento in cassetta modulare con bussole esagonali**

DESCRIZIONE	MISURA	PZ.
Bussole esagonali 1/2"	8-10-11-12-13-14-15-16-17-18-19-21-22-24-27-30-32	17
Cricchetto 1/2"		1
Prolunghe 1/2"	130-250	2
Snodo cardanico 1/2"		1
Leva a T 1/2"		1

~~€ 118,00~~

**€ 76,50**

LA QUALITÀ **USAG** A UN PREZZO *Just*

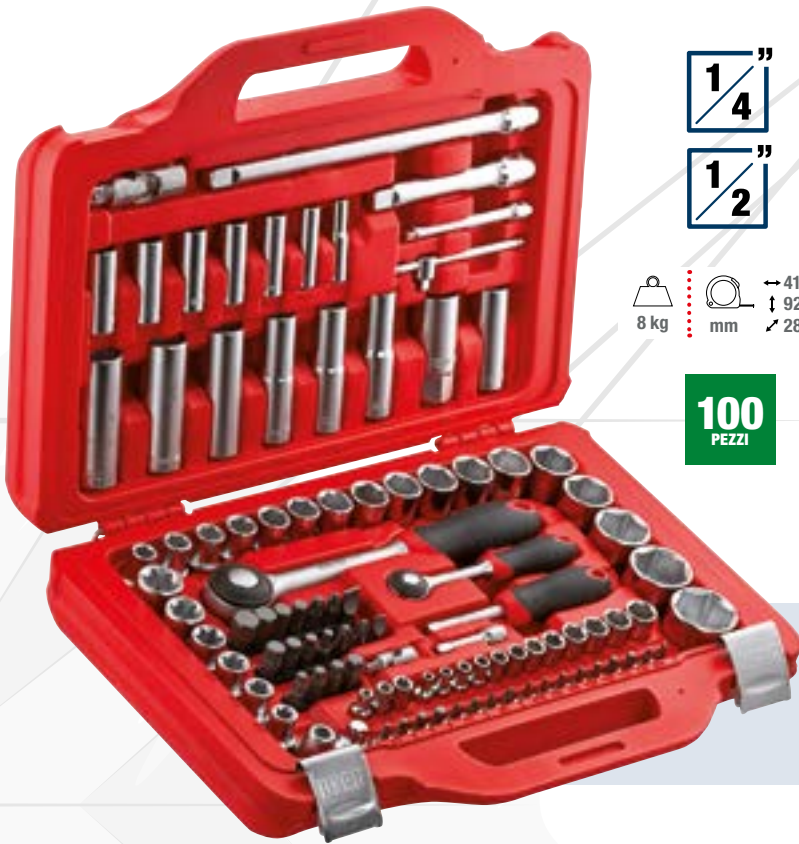

1/4"

1/2"

8 kg  
mm  
↔ 415  
↓ 92  
↗ 283

**100**  
PEZZI



601 1/4-1/2" J100   
U06010011

Assortimento in cassetta modulare con bussole esagonali ed inserti per avvitatura

€ 196,00

**€ 130,00**



Modulare con i cassettei dei carrelli USAG!

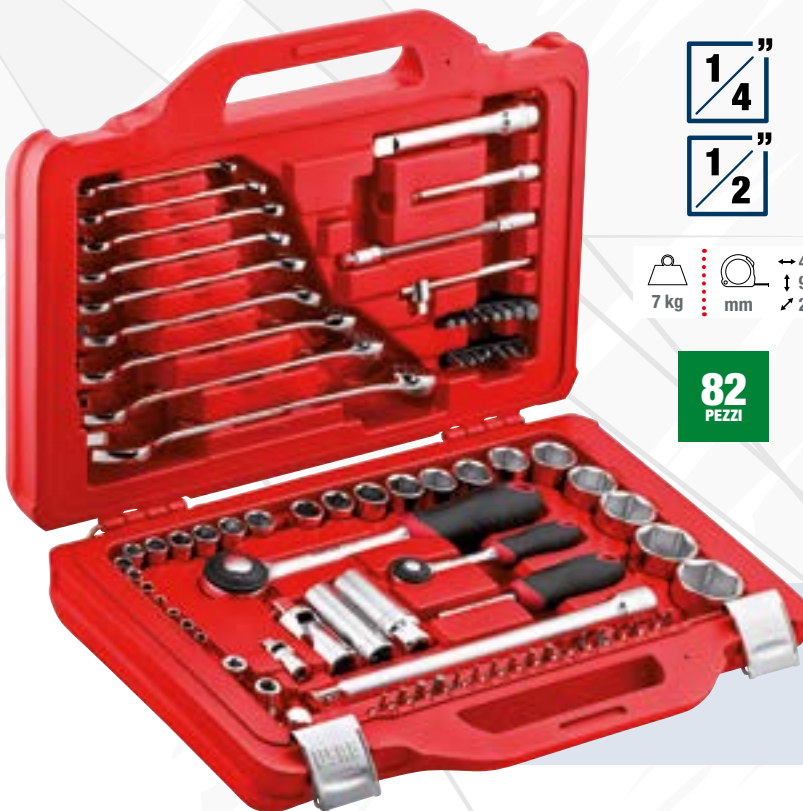

1/4"

1/2"

7 kg  
mm  
↔ 415  
↓ 92  
↗ 283

**82**  
PEZZI



601 1/4-1/2" J82   
U06010010

Assortimento in cassetta modulare con bussole esagonali e chiavi combinate

€ 297,00

**€ 150,00**



Modulare con i cassettei dei carrelli USAG!



## CRICCHETTO 237 A CON MECCANISMO SIGILLATO IP51.



Sistema di inversione integrato nel coperchio



Spessore della testa ridotto rispetto ai modelli standard -10%



YouTube



**IMPUGNATURA CONICA**  
in bimateriale e antiscivolo.

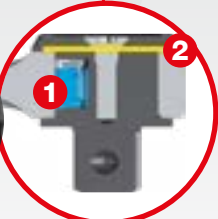

1. Nottolino brevettato.
2. Diaframma protettivo.

### TOP PERFORMANCE

1. Resistenza alla torsione statica:  
+30% di coppia rispetto alla norma ISO 3315 grazie al nottolino brevettato.
2. Resistenza a fatica:  
dura il doppio dei normali cricchetti del mercato grazie alla protezione IP51.



$\frac{1}{4}$ "

237 1/4" A

U02370102

Cricchetto reversibile 1/4" certificato IP51

~~€ 37,40~~

**€ 26,20**



$\frac{3}{8}$ "

237 3/8" A

U02370104

Cricchetto reversibile 3/8" certificato IP51

~~€ 43,80~~

**€ 30,70**

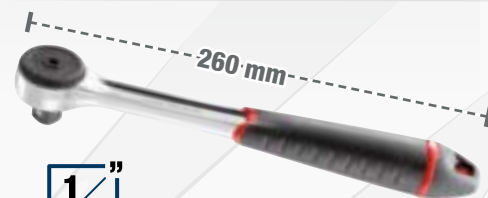

$\frac{1}{2}$ "

237 1/2" A

U02370106

Cricchetto reversibile 1/2" certificato IP51

~~€ 50,00~~

**€ 35,00**

## CRICCHETTI CON IMPUGNATURA ROTANTE

$\frac{1}{4}$ "

237 1/4" AK

U02370003

Cricchetto reversibile 1/4" con impugnatura rotante

~~€ 54,50~~

**€ 38,10**

$\frac{1}{2}$ "

237 1/2" AK

U02370009

Cricchetto reversibile 1/2" con impugnatura rotante

~~€ 89,50~~

**€ 62,50**





**23**  
PEZZI

**1 1/2"**

3 kg  
mm  
↔ 330  
↑ 60  
↙ 215

**606 1/2" EA**  
U06060302



### Assortimento in cassetta di ABS con bussole esagonali

- Cassetta in ABS ad alta resistenza con sistema di chiusura rapida.

DESCRIZIONE	ART./MISURA	PZ.
Chiavi a bussola con bocca esagonale	235 1/2 EN 8-9-10-11-12-13-14-15-16-17-18-19-21-22-23-24-27-30-32	19
Prolunghe	236 1/2 125-250	2
Snodo cardanico	241 1/2	1
Cricchetto reversibile certificato IP51	237 A 1/2	1

€ 259,00

**€ 156,00**



**19**  
PEZZI

**1 1/4"**

1 kg  
mm  
↔ 210  
↑ 60  
↙ 130

**606 1/4" EA**  
U06060101



### Assortimento in cassetta di ABS con bussole esagonali

- Cassetta in ABS ad alta resistenza con sistema di chiusura rapida.

DESCRIZIONE	ART./MISURA	PZ.
Chiavi a bussola con bocca esagonale	235 1/4 EN 4-4,5-5-5,5-6-7-8-9-10-11-12-13-14	13
Prolunghe	236 1/4 50-100	2
Snodo cardanico	241 1/4	1
Leva a T con attacco quadro scorrevole	240 1/4	1
Portabussole con impugnatura	243 1/4	1
Cricchetto reversibile certificato IP51	237 A 1/4	1

€ 136,00

**€ 81,00**



**17**  
PEZZI

**3 1/4"**



**612 3/4" EB**  
U06120017



13 kg  
mm  
↔ 425  
↑ 83  
↙ 395

### Assortimento in cassetta di lamiera con bussole esagonali

DESCRIZIONE	ART./MISURA	PZ.
Chiavi a bussola con bocca esagonale	235 3/4 N 22-23-24-26-27-28-30-32-36-38-41-46-50	13
Prolunghe	236 3/4 200-400	2
Leva a T scorrevole	240 3/4 N	1
Cricchetto reversibile con meccanismo sigillato 120 denti	237 B 3/4	1

€ 594,00

**€ 416,00**

**612 3/4" B**  
U06120016



**BUSSOLE  
POLIGONALI**

### Assortimento in cassetta di lamiera con bussole poligonali

€ 597,00

**€ 416,00**

**XGRIP**



**VITI O DADI SPANATI?  
NON BESTEMMIARE!**  
Vai a pagina 4: abbiamo la soluzione per te!



YouTube



## MINI KIT PER IL SERRAGGIO

Dimensioni compatte.  
Prestazioni al top!



Inserto portabussole



31 PEZZI



350 g    mm    120  
30  
60



### 606 1/4" SK U06060012

Assortimento inserti con cricchetto reversibile

DESCRIZIONE	ART./MISURA	PZ.
Cricchetto reversibile	237 1/4" SFK	1
Inserti ad intaglio	660 0,5x4-1x5,5	2
Inserti esagonali	660 E 1,5-2-2,5-3-4-5-6-7-8	9
Inserti a croce Phillips®	660 PH 1-2-3	3
Inserti a croce Pozidriv®- SUPadiv®	660 PZ 1-2-3	3
Raccordo portainseri	660 Q 1/4"	1
Inserti TORX® Tamper Resistant	660 STX T10-T15-T20-T25-T27-T30-T40	7
Inserti TORX®	660 TX T6-T7-T8-T9	4
Prolunga magnetica	672 1/4" MG 100	1

€ 75,00

€ 52,50

### 610 1/4" EFK

U06100001

Assortimento bussole ribassate con cricchetto reversibile

€ 90,50

€ 63,50



YouTube



11 mm



11 PEZZI



265 g    mm    120  
30  
60

5,5-6-7-8-9-10-  
11-12-13-14 mm

#### BUSSOLE ESAGONALI RIBASSATE

Garantiscono il doppio dell'accessibilità rispetto all'utilizzo di un cricchetto standard.



-50%

### 237 1/4" SK

U02370062

Cricchetto reversibile con prolunga

- Testa snodata con movimento di 180°.
- Leva di inversione integrata.
- Funzione cricchetto: massima accessibilità grazie alla testa compatta ed allo snodo regolabile.
- Funzione chiave a T: la prolunga diventa un traversino e puoi usare il cricchetto come una chiave a T portainseri.

€ 36,70

€ 25,50



## GAMMA RACCORDI PER BUSSOLE



Adatta facilmente cricchetto o avvitatore alle bussole di cui hai bisogno.

## RIDUTTORI

## AUMENTATORI

**NOVITÀ** **3 PEZZI**

**246 R/S3**  
U02460400

Set 3 raccordi riduttori

~~€ 45,00~~ **€ 29,00**

**NOVITÀ** **4 PEZZI**

**247 A/S4**  
U02470400

Set 4 raccordi aumentatori

~~€ 61,00~~ **€ 39,00**

**NOVITÀ** **2 PEZZI**

**246 RM/S2**  
U02460500

Set 2 raccordi riduttori macchina

~~€ 49,00~~ **€ 29,00**

**NOVITÀ** **3 PEZZI**

**247 AM/S3**  
U02470500

Set 3 raccordi aumentatori macchina

~~€ 70,00~~ **€ 49,00**

## RESISTENTE COME POCHE. FACILE PER TUTTI.

*Nello stabilimento di Gemonio (VA) abbiamo progettato e realizzato una chiave dinamometrica innovativa, perché unisce l'estrema resistenza dei nostri cricchetti USAG alla facilità di utilizzo del sistema a lettura diretta della coppia.*

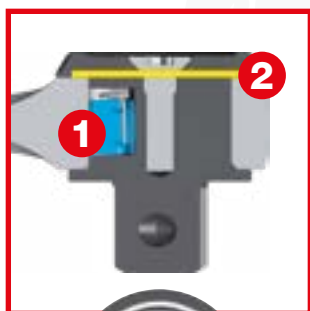

### MECCANISMO SIGILLATO IP51

1. Nottolino ad alta resistenza
2. Diaframma protettivo



### TOP PERFORMANCE

Meccanismo a 72 denti con 5° di ripresa.  
Sistema di inversione integrato nel coperchio.  
Maggior durata garantita dal meccanismo sigillato.  
**Estrema resistenza alla torsione statica.**

### LETTURA DIRETTA DELLA COPPIA

Non è più necessario imparare a combinare la doppia scala graduata con decine ed unità. Questo sistema rende semplice e rapida per tutti la regolazione della coppia. Vedi subito il valore impostato, ed **i numeri sono il 50% più grandi** di quelli delle altre chiavi sul Mercato.

### GHIERA DI REGOLAZIONE

Per impostare la coppia è sufficiente tirare indietro la ghiera e ruotare l'impugnatura. Non è più necessario un ulteriore sistema di blocco: **la ghiera torna in automatico nella sua sede** e mantiene impostata la chiave alla coppia desiderata.

### MECCANISMO A SCATTO

La molla di compressione interna è dimensionata per mantenere la precisione anche dopo molti utilizzi. Il meccanismo delle 810 SA è testato da USAG per **resistere fino a 25.000 scatti**: 5 volte ciò che viene richiesto dalla normativa ISO 6789.



## CHIAVI DINAMOMETRICHE 810 SA - 811 SA CON LETTURA DIRETTA DELLA COPPIA DI SERRAGGIO.

**CRICCHETTO REVERSIBILE**  
con meccanismo a 72 denti.

**MECCANISMO A SCATTO**  
con molla di compressione.

**NOVITÀ**



YouTube

**MECCANISMO SIGILLATO.**  
IL TOP DELLA RESISTENZA.

**GHIERA DI REGOLAZIONE**  
con ritorno automatico

**IMPUGNATURA CONICA**  
in bimatereale e antiscivolo.

**IP 51**

PROTEZIONE DA  
POLVERE E ACQUA

**810 SA**

**ISO 6789**

**Chiave dinamometrica a lettura diretta con cricchetto reversibile IP 51**

- Include certificato di taratura e dichiarazione REACH (SVHC).

ARTICOLO	CODICE	CAPACITÀ	☑	L (mm)	RISOL.	€	€
810 SA 50	U08105102	10÷50 Nm	3/8"	350	0,25	€ 215,00	€ 155,00
810 SA 100	U08105103	20÷100 Nm	1/2"	410	0,5	€ 215,00	€ 155,00
810 SA 200	U08105105	40÷200 Nm	1/2"	475	1,0	€ 215,00	€ 155,00
810 SA 340	U08105106	60÷340 Nm	1/2"	630	1,0	€ 247,00	€ 178,00

**NOVITÀ**

PRECISIONE  
**±4%**

**3/8"**

**1/2"**

**SERRAGGI  
DESTORSI**

**811 SE**

**ISO 6789**

**Chiave dinamometrica a lettura diretta con cricchetto amovibile**

- Include certificato di taratura e dichiarazione REACH (SVHC).

ARTICOLO	CODICE	CAPACITÀ	☑	☐	L (mm)	RISOL.	€	€
811 SE 50	U08115012	10÷50 Nm	3/8"	9x12	370	0,25	€ 276,00	€ 193,00
811 SE 100B	U08115013	20÷100 Nm	3/8"	9x12	430	0,5	€ 276,00	€ 193,00
811 SE 100C	U08115015	20÷100 Nm	1/2"	9x12	430	0,5	€ 279,00	€ 195,00
811 SE 200	U08115017	40÷200 Nm	1/2"	14x18	510	1,0	€ 284,00	€ 199,00
811 SE 340	U08115018	60÷340 Nm	1/2"	14x18	665	1,0	€ 316,00	€ 221,00

**NOVITÀ**

PRECISIONE  
**±4%**

**3/8"**

**1/2"**

Cricchetto  
amovibile

**SERRAGGI  
DESTORSI  
E SINISTRORSI**

## BARRE DINAMOMETRICHE 811 LB

### L'EQUILIBRIO PERFETTO TRA PRECISIONE E RESISTENZA.



#### ATTACCO RAPIDO

9X12 o 14X18 per accessori e teste a cricchetto.

#### SCALA GRADUATA

incisa sul tubo in acciaio.

#### NONIO

in acciaio.

#### GHIERA DI REGOLAZIONE

con ritorno automatico.

#### IMPUGNATURA

in bimatereale antiscivolo.

**MECCANISMO A SCATTO**  
con molla di compressione.

Precisa  
**± 2%**

**PRECISIONE TESTATA  
IN FABBRICA.**

Resistente  
**50.000 scatti**

**TEST DI RESISTENZA  
DEL MECCANISMO.**

Come da Normativa ISO 6789, le barre dinamometriche USAG 811 LB sono testate una ad una in produzione, prima di essere confezionate.

Queste barre riescono a mantenere una soglia di precisione tra il ±2% ed il ±4% anche dopo 5.000 serraggi.



YouTube



**SERRAGGI  
DESTROSI  
E SINISTRORSI**

PRECISIONE  
**±2%**

## 811 LB

## ISO 6789

**Barre dinamometriche a scatto**

ARTICOLO	CODICE	CAPACITÀ	□	L	RISOL.		
811 LB 50	<b>U08115021</b>	10÷50 Nm	9x12 mm	357 mm	1 Nm	€ 291,00	<b>€ 204,00</b>
811 LB 100	<b>U08115023</b>	20÷100 Nm	9x12 mm	437 mm	1 Nm	€ 335,00	<b>€ 234,00</b>
811 LB 200	<b>U08115024</b>	40÷200 Nm	14x18 mm	515 mm	1 Nm	€ 349,00	<b>€ 244,00</b>
811 LB 350	<b>U08115025</b>	70÷350 Nm	14x18 mm	725 mm	2 Nm	€ 407,00	<b>€ 285,00</b>

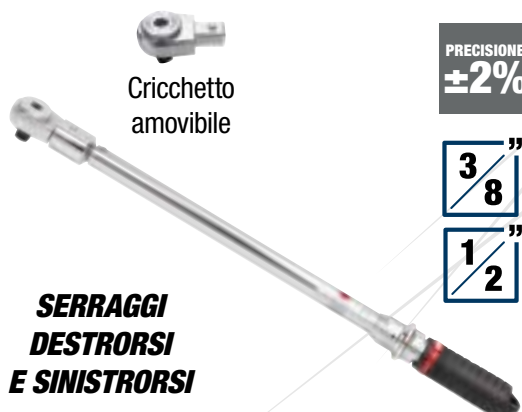

Cricchetto  
amovibile

**SERRAGGI  
DESTROSI  
E SINISTRORSI**

PRECISIONE  
**±2%**

**3/8"**

**1/2"**

## 811 LBE

## ISO 6789

**Chiavi dinamometriche a scatto con cricchetto reversibile amovibile**

ARTICOLO	CODICE	CAPACITÀ	□	□	L	RISOL.		
811 LBE 50	<b>U08115026</b>	10÷50 Nm	3/8"	9x12 mm	407 mm	1 Nm	€ 372,00	<b>€ 260,00</b>
811 LBE 100B	<b>U08115027</b>	20÷100 Nm	3/8"	9x12 mm	487 mm	1 Nm	€ 416,00	<b>€ 291,00</b>
811 LBE 100C	<b>U08115028</b>	20÷100 Nm	1/2"	9x12 mm	487 mm	1 Nm	€ 419,00	<b>€ 293,00</b>
811 LBE 200	<b>U08115029</b>	40÷200 Nm	1/2"	14x18 mm	565 mm	1 Nm	€ 438,00	<b>€ 307,00</b>
811 LBE 350	<b>U08115032</b>	70÷350 Nm	1/2"	14x18 mm	775 mm	2 Nm	€ 496,00	<b>€ 347,00</b>

## SERRAGGI DESTROSI



PRECISIONE  
±4%

1/4"

## 810 N

## ISO 6789

### Chiave dinamometrica con cricchetto reversibile

- Meccanismo a scatto con molla di compressione.
- Riarmo automatico: dopo lo scatto è subito pronta all'uso.
- Fornita con certificato di collaudo.

ARTICOLO	CODICE	CAPACITÀ	□	L	RISOL.		
810 N 5	U08104000	1÷5 Nm	1/4"	197 mm	0,05	€ 236,00	€ 155,00
810 N 25	U08104001	5 ÷ 25 Nm	1/4"	290 mm	0,05	€ 236,00	€ 155,00

## SERRAGGI DESTROSI E SINISTRORSI



Cricchetto amovibile

PRECISIONE  
±4%

1/4"

## 811 NE

## ISO 6789

### Chiave dinamometrica con cricchetto reversibile amovibile

- Cricchetto amovibile e sostituibile con gli inserti della gamma 811.
- Meccanismo a scatto con molla di compressione.
- Riarmo automatico: dopo lo scatto è subito pronta all'uso.
- Fornita con certificato di collaudo.

ART.	CODICE	CAPACITÀ	□	○	L	RISOL.		
811 NE 5	U08114009	1÷5 Nm	1/4"	9x12 mm	185 mm	0,05	€ 274,00	€ 192,00
811 NE 25	U08114010	5÷25 Nm	1/4"	9x12 mm	300 mm	0,05	€ 279,00	€ 195,00

## SERRAGGI DESTROSI E SINISTRORSI



PRECISIONE  
±4%

3/4"

## 812 N

## ISO 6789

### Chiavi dinamometriche con cricchetto reversibile

- Modelli a coppia regolabile per serraggi destrorsi e sinistrorsi con rotazione del cricchetto di 180°.
- Precisione ±4% del valore di coppia impostato.
- Scala di lettura in Nm.
- Meccanismo a scatto con molla di compressione.
- Riarmo automatico: dopo lo scatto è subito pronta all'uso.
- Blocco di sicurezza dopo la regolazione della coppia.
- Fornita in cassetta completa di certificato di collaudo.

ARTICOLO	CODICE	CAPACITÀ	□	○			
812 N 600	U08120006	120 ÷ 600 Nm	3/4"	14x18 mm		€ 1.086,00	€ 760,00
812 N 1000	U08120010	200 ÷ 1000 Nm	3/4"	-		€ 1.359,00	€ 951,00

1/4"

PRECISIONE  
±6%



## 824 A

## ISO 6789

### Giraviti dinamometrici

- Modello a coppia regolabile per serraggi destrorsi da utilizzare in abbinamento agli inserti della serie 660 o, tramite raccordo, alle chiavi a bussola della serie mano da 1/4".
- Scala di lettura in Nm.
- Disinnesto automatico al raggiungimento della coppia impostata.
- Riarmo automatico dopo 120°.
- Fornito con chiave di regolazione e certificato di collaudo.

CODICE	CAPACITÀ	L	RISOL.		
U08240004	0,5÷2,5 Nm	145 mm	0,1	€ 260,00	€ 182,00
U08240006	2÷10 Nm	167 mm	0,5	€ 266,00	€ 186,00

## FORBICE 207 E CON STRUTTURA INTEGRALE IN ACCIAIO INOX.



YouTube



**L'UNICA CON STRUTTURA INTEGRALE IN ACCIAIO INOX**  
resiste alla flessione fino a 180 kg.

**SPELLAFILI INTEGRATO**

**TAGLIACAVI SU ENTRAMBE LE LAME**

**LAMA MICRODENTATA ANTISCIVOLO**



**207 E**  
U02070006

Forbice professionale per elettricisti

€ 43,20

**€ 29,90**



1. Spellatura.
2. Crimpatura.



Adatto per cavi multipolari.



## FORBICE 207 D

### IL RIFERIMENTO PER GLI ELETTRICISTI.



**IMPUGNATURA RESISTENTE ALLA FLESSIONE FINO A 80 kg**  
in tecnopolimero caricato vetro.

**ASOLE MAGGIORATE**



50 mm<sup>2</sup>

**LAME FLUIDE E ROBUSTE**  
In acciaio inox con microdentatura e tagliacavi.

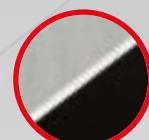

**207 D**  
U02070008

Forbice professionale per elettricisti

€ 27,00

**€ 18,90**



YouTube



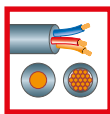

0,02÷10 mm<sup>2</sup>



## 146 A

U01460003

### Pinza spellafili automatica dritta

- Funzioni di taglio e spellatura dei fili elettrici.
- Capacità 0,02-10 mm<sup>2</sup>/AWG 34-80.
- Ganasce intercambiabili senza uso di utensili.
- Tagliafili integrato nel corpo dell'utensile.
- Regolazione precisa del diametro di spellatura per evitare il danneggiamento dei conduttori.
- Lunghezza di spellatura regolabile.
- Dopo ogni singola spellatura, la ganasce si apre automaticamente per facilitare l'estrazione del filo.
- Impugnatura ergonomica bimatereale.

~~€ 106,00~~

**€ 74,00**



15÷25  
WATT

MAX  
495°C

## 063 W

U00630002

### Saldatore a stilo per elettronici a doppia potenza

- Saldatore professionale per stagno.
- Commutatore di potenza a pulsante.
- Ideale per diversi tipi di applicazioni in campo elettrotecnico.
- Punta in acciaio ad alta durata.
- Corpo in materiale plastico resistente ad olii ed idrocarburi.
- Alimentazione 230V.
- Fornito con supporto da banco.

~~€ 68,50~~

**€ 47,90**



2011/65/UE  
2012/19/EC



Ø 4÷28 mm<sup>2</sup>



YouTube

## 163

U01630001

### Sguainacavi multifunzione

- Per il taglio circolare e longitudinale di cavi con rivestimento esterno in PVC.
- Sistema a grilletto (-30% di sforzo): forza necessaria 75 N.
- Rotella di avanzamento della lama.
- Lama di spellatura auto rotante.
- Blocco grilletto con lama estratta.
- Blocco di sicurezza della lama.
- Corpo ergonomico in materiale plastico.
- Lama di ricambio inclusa.
- Kit lame di ricambio codice 872272.

~~€ 42,60~~

**€ 29,80**

Isolati



Non isolati

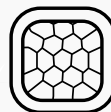

0,14÷10 mm<sup>2</sup>

## 753 KA

U07530004

### Crimpatrice autoregolante per puntalini a sezione quadra

- Per puntalini isolati e non isolati.
- Capacità 0,14-10 mm<sup>2</sup>/AWG 26-8.
- Sistema di ripresa per operazioni multiple consecutive.
- Permette di crimpare applicando poca forza sulle impugnature.
- Peso ridotto e dimensioni compatte per maggiore maneggevolezza.

~~€ 248,00~~

**€ 174,00**

## SMART FUNCTION

Selezione automatica  
della tensione AC/DC,  
resistenza e frequenza



MAX  
600 V

RMS

**074 A**  
U00740001



### Multimetro digitale compatto SMART

- Misurazione di AC/DC.
- Misurazioni di resistenza e continuità (suono acustico se resistenza circuito è inferiore 40 a Ω).
- Misurazioni frequenza.
- Misurazione corrente AC/DC con pinza amperometrica 076 P.



CAT III 600V

~~€ 153,00~~

**€ 79,00**

#### CARATTERISTICHE TECNICHE

Tensione continua DC	1÷600 mV÷V
Tensione alternata AC	1÷600 mV÷V
Resistenza	0÷10 Ω÷MΩ
Frequenza	3÷40 kHz
Tipo batterie (fornite)	2xAAA 1,5V

NOVITÀ



MAX  
600 V

TRUE  
RMS

**076 M**  
U00760007



### Multimetro digitale con lettura a valore efficace TRUE RMS

- Parametri rilevabili: tensione e corrente AC/DC, resistenza, continuità, prova del diodo, capacitanza, frequenza, ciclo di lavoro, temperatura, DWELL, regime del motore, ampiezza d'impulso.



CAT III 600V

~~€ 142,00~~

**€ 99,00**

#### CARATTERISTICHE TECNICHE

V	6 ÷ 600V
V	600mV ÷ 600V
Ω	600 ÷ 60M
Hz	Frequenza: 9,999 Hz ÷ 9,999 MHz
A	60mA ÷ 10A
A	60mA ÷ 10A
°C	-20°C ÷ 1.000°C
DWELL	90° (4 cil) ÷ 45° (8 cil)
RPM	60 ÷ 20.000 giri/min
↘	Protezione sovraccarico 600 V

NOVITÀ



MAX  
600 V

**076 MC**  
U00760008



### Pinza amperometrica con multimetro digitale

- Parametri rilevabili: tensione e corrente AC/DC, resistenza, continuità, prova del diodo, temperatura, capacitanza, ciclo del lavoro e frequenza.



CAT III 600V

~~€ 170,00~~

**€ 119,00**

#### CARATTERISTICHE TECNICHE

V~	0÷600 V
V=	0÷600 V
Ω	0 ÷ 60M
↔	SI
•••	SI
Hz	Frequenza: 1 Hz÷9,99 MHz
A~	0÷600 A
A=	0÷600 A
%	5%÷95%

360°



ALLUMINIO

**995 AF**  
U09950006

**Rivettatrice con testa orientabile**

- Capacità: Ø 2,4 - 3,2 - 4 - 4,8 mm (3/32 - 1/8 - 5/32 - 3,16").
- Testa orientabile liberamente a 360°.
- Adatta a rivetti in alluminio.
- 4 testine intercambiabili.
- Corpo in lega leggera.
- Clip in metallo per blocco apertura.
- Chiave smontaggio testine in dotazione.

€ 36,10

**€ 25,30**



ALLUMINIO  
E ACCIAIO

**995 A**  
U09950001

**Rivettatrice**

- Capacità acciaio: Ø 2,4 - 3,2 - 4 (3/32 - 1/8 - 5/32).
- Capacità alluminio: Ø 2,4 - 3,2 - 4 - 4,8 mm (3/32 - 1/8 - 5/32 - 3,16").
- Corpo in lega leggera.
- Leva di pressione in lamiera d'acciaio imbutita.
- Molla di richiamo per l'apertura dei manici.
- Fornita con 3 testine intercambiabili e chiave di servizio.

€ 33,70

**€ 23,60**



**-20%  
DI SFORZO**

**COMPATTA E POTENTE**

Solo 330 mm di lunghezza 20% di sforzo in meno rispetto al modello standard.



ALLUMINIO  
E ACCIAIO

**995 LA**  
U09950004

**Rivettatrice dritta compatta**

- Capacità: Ø 2,4 - 3,2 - 4 - 4,8 - 6,4 mm (3/32 - 1/8 - 5/32 - 3,16 - 1/4").
- Modello compatto con la stessa capacità di una rivettatrice lunga standard.
- Il sistema di leve interno riduce lo sforzo dell'operatore.
- Adatta a rivetti in alluminio ed acciaio.
- 5 testine intercambiabili.
- Serbatoio amovibile per recupero steli.
- Corpo in lega leggera.

€ 64,00

**€ 44,80**



Ø  
M4 - M5  
M6 - M8

**FORNITA  
IN CASSETTA**

**PER INSERTI  
FILETTATI**  
(non inclusi)

**995 CA**  
U09950008

**Rivettatrice per inserti filettati**

- Modello compatto con sistema di leve interno che garantisce meno sforzo all'operatore durante l'utilizzo.
- Fornita con 4 tiranti intercambiabili (M4-M5-M6-M8).
- Utilizzabile con rivetti in alluminio e acciaio (M4-M5-M6-M8) e acciaio inox (M4-M5).
- Corpo in lega leggera.
- Manici in materiale plastico.
- Fornita in valigetta di plastica (LxPxH: 320x175x50 mm) con vani portainseri filettati (non inclusi).

€ 92,00

**€ 64,50**

## LAME IN ACCIAIO INOX

**211 A**  
U02110001

### Forbice multiuso

- Lama con microdentatura antiscivolo.
- Leva per la selezione di mani piccole/grandi.
- Leva di sicurezza per il bloccaggio delle lame.
- Impugnature ergonomiche bimateriali antiscivolo.

~~€ 23,90~~

**€ 16,70**



## LAME IN ACCIAIO INOX

**210 C**  
U02100003

### Forbice multiuso

- Lama microdentata antiscivolo in acciaio inox.
- Grandi impugnature ergonomiche in bimateriale.
- Perfetta per il taglio di alluminio, cartone, gomma, cuoio, moquette, ecc.

~~€ 21,00~~

**€ 14,70**



### ADATTA PER DESTRIMANI

## LAMA ORIENTABILE A 45° E 90°

**200 S**  
U02000002

### Seghetto

- Anima in acciaio rivestita in materiale plastico antiscivolo ed antiurto.
- Fornito con lama al cobalto mod. 200 C24.

~~€ 36,60~~

**€ 25,60**



## CAPACITÀ MAX 2 kg

**442 TA**  
U04420013

### Asta telescopica con terminale magnetico snodato

- Per il recupero di pezzi magnetizzabili da luoghi difficilmente accessibili.
- Materiale testa snodata: alluminio.

~~€ 14,30~~

**€ 10,00**

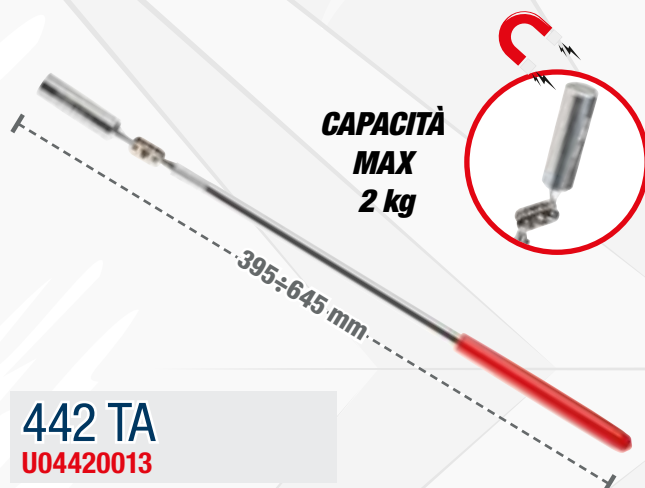

## TAGLIENTE CENTRALE

**196 N**

### Troncabulloni a tagliente centrale

CODICE	LUNGHEZZA	TAGLIO 2000 N/mm <sup>2</sup> Ø MAX	TAGLIO 1600 N/mm <sup>2</sup> Ø MAX	PESO	<del>€</del>	€
U01960002	450 mm	6 mm	7 mm	1,9 Kg	€ 82,00	<b>€ 57,50</b>
U01960003	600 mm	7 mm	10 mm	3,5 Kg	€ 103,00	<b>€ 72,00</b>
U01960004	750 mm	9 mm	13 mm	4,5 Kg	€ 133,00	<b>€ 93,00</b>
U01960005	900 mm	10 mm	16 mm	6,1 Kg	€ 182,00	<b>€ 127,00</b>
U01960006	1050 mm	11 mm	18 mm	8,3 Kg	€ 267,00	<b>€ 187,00</b>



## TAGLIENTE SEMI RASO

**196 NR**  
U01960001

### Troncabulloni a tagliente semi raso

- Lama con taglianti ad alta resistenza.
- Impugnature in PVC.

~~€ 70,50~~

**€ 49,30**

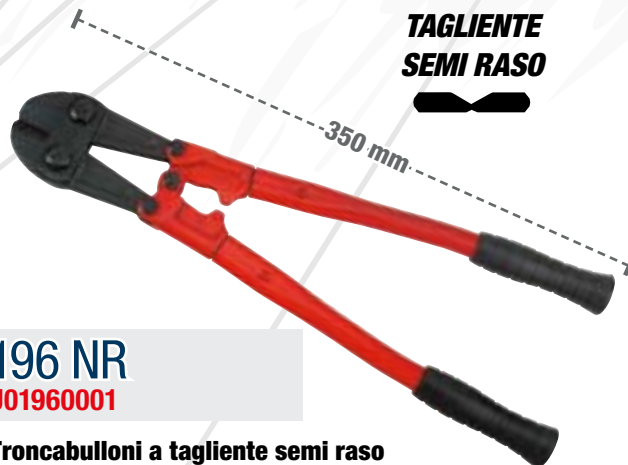

## DIN 338

HSS-G

14  
PEZZI

### 988 LA/S14

U09880070

#### Assortimento di punte e maschi

- Ø punte: 2,5-3,3-4,2-5,0-6,8-8,5-10,2 mm.
- M maschi: 3x0,5-4x0,7-5x0,8-6x1-8x1,25-10x1,5-12x1,75 mm.

~~€ 90,00~~

**€ 63,00**



## DIN 338

HSS-G

19  
PEZZI

### 988 MA/S19

U09880073

#### Assortimento di punte

- Ø punte: 1,0-1,5-2,0-2,5-3,0-3,5-4,0-4,5-5,0-5,5-6,0-6,5-7,0-7,5-8,0-8,5-9,0-9,5-10,0 mm.

~~€ 54,50~~

**€ 38,10**



## DIN 338

HSS-G

25  
PEZZI

### 988 MA/S25

U09880074

#### Assortimento di punte

- Ø punte: 1,0-1,5-2,0-2,5-3,0-3,5-4,0-4,5-5,0-5,5-6,0-6,5-7,0-7,5-8,0-8,5-9,0-9,5-10,0-10,5-11,0-11,5-12,0-12,5-13,0 mm.

~~€ 108,00~~

**€ 75,50**



HSS

3  
PEZZI

### 988 D/S3

U09880020

#### Serie di 3 frese a scalino

ART.	Ø SCALINI	Ø CODOLO	LUNG.
988 D1	4-5-6-7-8-9-10-11-12 mm	6 mm	65 mm
988 D2	4-6-8-10-12-14-16-18-20 mm	8 mm	75 mm
988 D3	4-6-8-10-12-14-16-18-20-22-24-26-28-30 mm	10 mm	100 mm

~~€ 200,00~~

**€ 140,00**



HSS

12  
PEZZI

### 988 G/S12

U09880100

#### Serie di 10 seghe a tazza bimetalliche

- Ø 19-22-25-29-35-38-44-51-57-64 mm.
- Profondità di taglio max: 38 mm.

~~€ 206,00~~

**€ 144,00**



HSS

10  
PEZZI

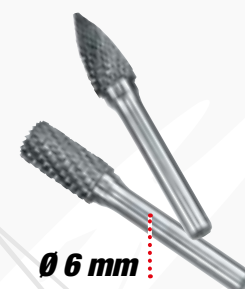

Ø 6 mm

### 988 E/S10

U09880062

#### Frese rotative in metallo duro

- N°8 pezzi (Ø 10 e 12 forme EA-EC-EF-EG).
- N°2 pezzi (Ø 12 forme ED-EM).

~~€ 506,00~~

**€ 234,00**





## 454

### Estrattori a due bracci per esterni

CODICE	A	B	POTENZA	🔧	€	€
U04540000	65 mm	70 mm	1,5 t	13 mm	<del>€ 83,00</del>	<b>€ 58,00</b>
U04540010	90 mm	110 mm	3 t	17 mm	<del>€ 93,50</del>	<b>€ 65,50</b>
U04540020	130 mm	110 mm	3 t	17 mm	<del>€ 101,00</del>	<b>€ 70,50</b>
U04540030	175 mm	165 mm	4 t	17 mm	<del>€ 163,00</del>	<b>€ 114,00</b>
U04540040	220 mm	165 mm	4 t	17 mm	<del>€ 180,00</del>	<b>€ 126,00</b>
U04540050	270 mm	220 mm	5 t	21 mm	<del>€ 252,00</del>	<b>€ 176,00</b>
U04540060	340 mm	220 mm	5 t	21 mm	<del>€ 282,00</del>	<b>€ 197,00</b>

### COMPRESSE NEL PREZZO



**4**

PEZZI

## 451 N/S4

U04510100

### Estrattore a tre bracci per esterni

- Modello a bracci autoserranti.
- Capacità: 7÷140 mm.
- Potenza: 3 ton.
- Spina di sicurezza.
- Vite di manovra con esagono da 18 mm.
- Possibilità di utilizzo a due bracci.
- Viti di manovra M16x2.

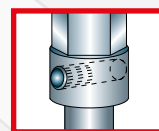

Spina di sicurezza:  
utilizzo sicuro e qualità  
dell'attrezzo preservata

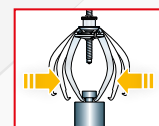

Autoserrante  
Autocentrante

~~€ 345,00~~

**€ 175,00**

2-3-4-5-6-8 mm



**Nuovo astuccio**

## 367 SE6

U03670081

**6**

PEZZI

### Serie di 6 cacciaspine

- 367/2x115-3x125-4x145-5x165-6x180-8x200 mm.
- Fornita in busta in tessuto ad altissima resistenza.
- Acciaio al cromo vanadio.
- Punte riportate e fosfatate per le misure da 2 e 3 mm.

~~€ 57,00~~

**€ 39,90**

## CACCIASPINE CON IMPUGNATURA

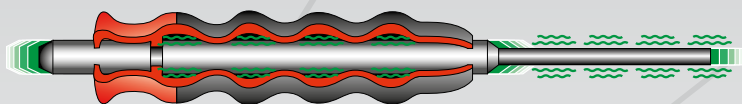

Impugnatura ergonomica con sistema di assorbimento del colpo. Presa più stabile e sicura.

NOVITÀ



2-3-4-5-6-8 mm

**367 A SE6**

U03670115

6  
PEZZI

**Serie di 6 cacciaspine con impugnatura**

- 367/2x140-3x150-4x195-5x205-6x210-8x220 mm.
- Fornita in busta in tessuto ad altissima resistenza.
- Acciaio al cromo vanadio.
- Punta con durezza 58 HRC.
- Battuta con durezza 43 HRC.

~~€ 73,00~~

**€ 49,90**

## GAMMA BATTITOI

NOVITÀ



**373**

**Battitoi**

- Corpo in acciaio.
- Tasselli intercambiabili in nylon durezza shore D74.

CODICE	L	Ø	PESO
--------	---	---	------

U03730166	166 mm	10 mm	100 g
-----------	--------	-------	-------

~~€ 18,50~~

**€ 13,00**

U03730175	175 mm	15 mm	200 g
-----------	--------	-------	-------

~~€ 21,40~~

**€ 15,00**

NOVITÀ



Ø 20 mm

**373 A**

U03730120

220 g

**Battitoi antirimbalzo**

- Corpo in acciaio.
- Contiene sfere d'acciaio che eliminano il rimbalzo che segue il colpo.
- Tasselli intercambiabili in nylon durezza shore D74.

~~€ 32,40~~

**€ 22,00**

## MAZZUOLE ANTIRIMBALZO

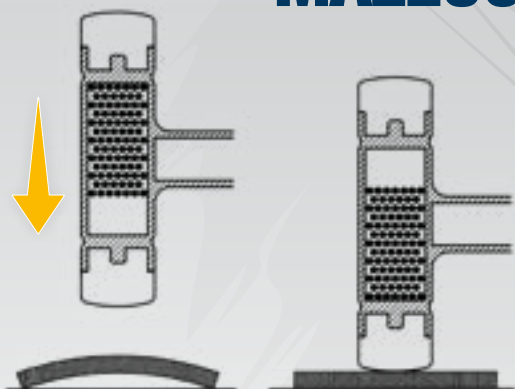

Nelle mazzuole antirimbalo, la testa è parzialmente riempita con sfere d'acciaio. Ad ogni colpo permettono l'assorbimento del rimbalzo e conferiscono un perfetto bilanciamento.



**CORPO IN ACCIAIO**  
con tasselli intercambiabili in materiale plastico.



**MONOBLOCCO**  
testa e manico sono un corpo unico.



### 374 N

#### Mazzuole antirimbalo

- Modello a tasselli intercambiabili in materiale plastico.
- Testa parzialmente riempita con graniglia metallica per l'assorbimento del rimbalzo.
- Corpo in acciaio al carbonio.

CODICE	Ø TASSELLI	LUNGHEZZA	€ 44,20	€ 30,90
U03740004	35 mm	310 mm	€ 49,60	€ 35,00
U03740005	40 mm	315 mm	€ 59,50	€ 43,00
U03740006	50 mm	325 mm	€ 70,00	€ 49,00
U03740007	60 mm	335 mm		

### 374 G

#### Mazzuola antirimbalo monoblocco

- Mazzuola antirimbalo con microsferre d'acciaio.
- Corpo e manico in acciaio sovrastampato in poliuretano.
- Superficie di percussione di durezza shore D45 ± 5.
- Impugnatura PVC ergonomica.

CODICE	Ø TASSELLI	LUNGHEZZA	€ 50,00	€ 35,00
U03740040	40 mm	298 mm	€ 61,50	€ 43,00
U03740050	50 mm	308 mm	€ 70,00	€ 49,00
U03740060	60 mm	316 mm		





**CORPO IN ACCIAIO**  
con tasselli intercambiabili  
in materiale plastico.

## 376

## UNI 7784

### Mazzuole

- Modello a tasselli intercambiabili in materiale plastico.
- Corpo in acciaio al carbonio.
- Manico in frassino.

CODICE	Ø TASSELLI	LUNGHEZZA		
U03760001	22 mm	250 mm	€ 14,80	<b>€ 10,40</b>
U03760002	28 mm	275 mm	€ 18,00	<b>€ 12,60</b>
U03760003	35 mm	300 mm	€ 22,70	<b>€ 15,90</b>
U03760004	42 mm	325 mm	€ 30,60	<b>€ 21,40</b>
U03760005	50 mm	350 mm	€ 42,00	<b>€ 29,40</b>
U03760006	60 mm	380 mm	€ 59,50	<b>€ 41,60</b>



## 382

## UNI 7777 DIN 6475

### Martelli per meccanici

- Modello tedesco a testa quadra piana e penna simmetrica.
- Manico in frassino.

CODICE	PESO TESTA	LUNGHEZZA		
U03820002	100 g	260 mm	€ 11,70	<b>€ 8,15</b>
U03820004	200 g	280 mm	€ 12,20	<b>€ 8,55</b>
U03820006	300 g	300 mm	€ 13,50	<b>€ 9,45</b>
U03820007	400 g	310 mm	€ 16,00	<b>€ 11,20</b>
U03820008	500 g	320 mm	€ 18,00	<b>€ 12,60</b>
U03820009	600 g	330 mm	€ 20,80	<b>€ 14,50</b>
U03820010	800 g	350 mm	€ 24,10	<b>€ 16,90</b>
U03820011	1000 g	360 mm	€ 27,10	<b>€ 19,00</b>
U03820013	1500 g	380 mm	€ 36,30	<b>€ 25,30</b>
U03820014	2000 g	400 mm	€ 47,00	<b>€ 32,90</b>

Testa in acciaio al carbonio forgiata e sottoposta a trattamento termico differenziato per garantire una maggiore durata ed evitare scheggiature o ricalcature della superficie battente.

Protezione del manico sotto la testa



## 382 F

## DIN 1041

### Martelli per meccanici manico in graphite

- Modello tedesco a testa quadra piana e penna simmetrica.
- Manico in graphite.

CODICE	PESO TESTA	LUNGHEZZA		
U03820102	200 g	285 mm	€ 19,30	<b>€ 13,50</b>
U03820103	300 g	300 mm	€ 20,80	<b>€ 14,60</b>
U03820105	500 g	310 mm	€ 23,50	<b>€ 16,40</b>
U03820107	800 g	350 mm	€ 29,00	<b>€ 20,30</b>
U03820108	1000 g	355 mm	€ 32,40	<b>€ 22,70</b>

### MATERIALI COMBINATI PER UN RISULTATO OTTIMALE.

- 1 Anima in grafite: massima resistenza alla flessione.
- 2 Elevata qualità: corpo in polipropilene che assorbe le vibrazioni.
- 3 Rivestimento in gomma resistente agli idrocarburi.



YouTube



SMD  
LED



COB  
LED



1 = 18 h  
2 = 3,6 h  
3 = 1,8 h



Li-ion

**RICARICABILE**



USB-C

**889 RL**

U08890036

Lampada di ispezione a LED

~~€ 85,50~~

**€ 60,00**

**DOPPIA FUNZIONE**



**45  
LUMEN**

**LAMPADA**



**MAX  
420  
LUMEN**

**TORCIA**

2 livelli di luminosità  
(120 e 420 lumen)



YouTube



SMD  
LED



COB  
LED



1 = 3 h  
2 = 10 h  
3 = 35 h



Li-ion

**RICARICABILE**



USB-C

**889 IL**

U08890046

Lampada di ispezione articolata a LED

~~€ 85,50~~

**€ 60,00**

**TRIPLA FUNZIONE**



**50  
LUMEN**

**TESTA**



**400  
LUMEN**

**TORCIA**



**150  
LUMEN**

**FRONTALE**



YouTube



**SENSORE DI  
MOVIMENTO**



SMD  
LED



IP54



1 = 18 h  
2 = 3,6 h  
3 = 1,8 h



Li-ion

**RICARICABILE**



USB-C

**889 GR**

U08890044

Faretto compatto a LED

~~€ 115,00~~

**€ 80,00**

**3 LIVELLI DI LUMINOSITÀ**



**MAX  
500  
LUMEN**

50, 250 e 500 lumen con un semplice tocco.

**Solo 94 mm di lunghezza**



COB LED



IP20

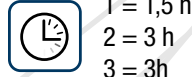

1 = 1,5 h  
2 = 3 h  
3 = 3h



Li-ion

**RICARICABILE**



**USB-C**

**889 SP**  
U08890055

Torcia tascabile a LED

~~€ 43,60~~

**€ 30,00**



YouTube

**DOPPIA FUNZIONE**



**150 LUMEN**

Frontale



**150 LUMEN**

Torcia



Lampada COB LED



Torcia SMD LED



IP20



Li-ion

**RICARICABILE**



**USB-A**

**889 RP**  
U08890045

Lampada a LED ricaricabile compatta

~~€ 70,00~~

**€ 49,00**



YouTube

**DOPPIA FUNZIONE**



**180 LUMEN**

Lampada



**60 LUMEN**

Torcia



COB LED



Torcia SMD LED



4 h

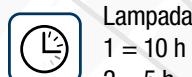

Lampada  
1 = 10 h  
2 = 5 h



Torcia  
1 = 9 h  
2 = 5 h



Li-ion

**RICARICABILE**



**USB-C**

**889 CM**  
U08890048

Lampada di ispezione a LED flessibile

~~€ 56,00~~

**€ 39,00**



YouTube

**DOPPIA FUNZIONE**



**150-250 LUMEN**

Lampada



**130-250 LUMEN**

Torcia



Clip di aggancio magnetico, orientabile a 360°



Corpo in alluminio

**360°**



131 mm

**180°**



550 mm

## TRASFORMATORE INTEGRATO

Nessun alimentatore esterno.



YouTube

12 V 1200 A

10 kg 400 mm 320 115



1613 RA12

U16130019

### Avviatore portatile 12V

- Scocca antiurto in ABS.
- Idoneo anche per batterie sigillate.

€ 595,00

€ 419,00

3500 A

Lunghezza cavi  
155 cm

## CONNETTORE POSTERIORE PER SELEZIONE VOLTAGGIO



12 V 1400 A  
24 V 700 A

20,8 kg 560 mm 590 200



12V - 3700 A

24V - 1860 A

1613 AGM12-24

U16130013

### Avviatore professionale portatile 12V-24V

- Scocca antiurto in ABS.
- Protezione da sovratensione.

€ 1.348,00

€ 944,00

Lunghezza cavi  
155 cm



YouTube

## POTENZA DI COMPRESSIONE

735 kg (6 bar), 1226 kg (10 bar).

447 T

U04470101

### Smonta ammortizzatori pneumatico

- Ideale per autovetture.
- Fornito con due staffe inferiori 447 TC1 (78÷130 mm) e 447 TC2 (105÷182 mm), morsa 447 TA e morsetti superiori universali 447 TB1.

#### CARATTERISTICHE TECNICHE

Potenza compressione 735 kg (6 bar) - 1226 kg (10 bar)

Pressione di esercizio 6÷10 bar

Corsa del pistone 420 mm

Cilindro Doppio in lega d'alluminio e resina al nylon

60 kg 470 mm 1.390 450

€ 2.073,00

€ 1.451,00

## Pressione regolabile FINO A 4 BAR

12 V 10 Litri

2847/3

U28470084

### Spurgatore per circuito freni

- Permette di cambiare, riempire, spurgare i circuiti dei freni di autovetture e vecchi industriali.
- Apparecchio progettato esclusivamente per liquidi freno tipo DOT 3, DOT 4, DOT 5.1. No LHM.

#### CARATTERISTICHE TECNICHE

Sistema di manovra del liquido Pompa peristaltica (nessun contatto diretto pompa liquido, nessuna pressione aria sul liquido)

Alimentazione 12 V (morsetti batteria)

Capacità serbatoio 10 litri

Limitatore di pressione 4 bar

Tubo a spirale 4 m (elastico)

Cavo di alimentazione 4 m



#### Fornito con:

- guarnizioni di ricambio,
- 1 tappo multidiametro 44-45-46 mm (2847 N11).
- 1 contenitore di recupero olio.

€ 1.636,00

€ 1.145,00

**890 N**  
U08900002

210 g  
mm  
82  
131  
21

## Tester batterie 12V

- Consente di testare lo stato di salute della batteria, del sistema di avviamento e del sistema di carica.
- Utilizzabile batterie 12V, con capacità 100-2000 CCA, BCI, CA, MCA, IT, SAE; 100-1400 DIN, IEC; JIS 26A17-245H2.
- Permette di testare batterie di tipo standard (Piomboacido), GEL, EFB, AGM piatta, AGM Spirale, Litio.
- Schermo retroilluminato.
- Lunghezza cavi (morsetti compresi): 94 cm.
- Protezione contro l'inversione di polarità.
- 8 lingue selezionabili: italiano, inglese, tedesco, francese, olandese, russo, spagnolo e portoghese.
- È possibile testare la batteria sia a bordo che fuori dal veicolo.
- Il tester fornisce risultati precisi al 99,5%.

**NOVITÀ**



**TEST BATTERIE  
TEST RICARICA  
TEST AVVIAMENTO**

Lunghezza cavi  
94 cm

~~€ 69,00~~

**€ 49,00**



**IDEALE PER IMMETTERE  
OLIO NEL DIFFERENZIALE**

*Non adatta per carburanti  
e olii minerali*

**1,5**  
Litri



**IDEALE PER ASPIRAZIONE ED  
EROGAZIONE DI OLIO, LIQUIDO  
ANTIGELO E OLIO SERVOSTERZO**



**421 P**  
U04210020

Siringa per olio

~~€ 71,50~~

**€ 50,00**

**421 M**  
U04210021

Siringa in metallo

~~€ 28,60~~

**€ 20,00**

**3**  
Litri

**IDEALE PER SPURGO DEL  
LIQUIDO DEI FRENI O FRIZIONE**

Pressione  
di utilizzo  
6÷10 bar



**2847 A**  
U28470086

Spurgatore a depressione

~~€ 102,00~~

**€ 71,50**

**9,5**  
Litri



4,1 kg  
mm  
230  
627  
302



**1785 B**  
U17850005

Aspiratore liquidi  
manuale e pneumatico

~~€ 236,00~~

**€ 165,00**



30,5 kg  
615 mm  
344

**2550 A**  
U25500001

### Sollevatore idraulico 3T per auto e veicoli commerciali

- Struttura in acciaio.
- Portata elevata per utilizzo su auto, fuoristrada e furgoni.
- Sistema a doppia pompa per sollevare più velocemente la vettura.
- Dotato di comando di discesa manuale.
- Valvola di spurgo dell'aria, per evitare il pericolo di over-carico.

~~€ 354,00~~

**€ 239,00**

CE  
**3t**



32,5 kg  
762 mm  
350

**2550 B**  
U25500002

### Sollevatore idraulico 2T

- Struttura in acciaio.
- Per utilizzo in spazi ridotti.
- Sistema a doppia pompa per sollevare più velocemente la vettura.
- Dotato di pedale di avvicinamento.
- Dotato di comando di discesa manuale.
- Valvola di spurgo dell'aria, per evitare il pericolo di over-carico.

~~€ 500,00~~

**€ 350,00**

CE  
**2t**



**1950 C**

**2**  
PEZZI

### Coppia colonnette

- Altezza regolabile tramite meccanismo dentato con rilascio a leva.
- Perno di bloccaggio con catena.
- 1950 C/3: modello regolabile a 10 posizioni.
- 1950 C/6: modello regolabile a 13 posizioni.



4,6 kg  
1.030 mm  
480  
115

**2000 A**  
U20000100

### Letto sottoscocca 6 ruote

- Cuscino poggiatesta in vinile resistente agli idrocarburi.
- Struttura in materiale plastico resistente agli idrocarburi, lavabile.

~~€ 126,00~~

**€ 88,00**



**CODICE PORT. H MAX H MIN DIMENSIONI PESO**

U19501001 3t 427 mm 300 mm 207x188 mm 7 kg ~~€ 98,50~~ **€ 69,00**

U19501002 6t 620 mm 400 mm 285x250 mm 14 kg ~~€ 142,00~~ **€ 99,50**

YouTube  
**VIDEO  
TUTORIAL**



**10  
PEZZI**

## KIT UNIVERSALE PER LA RIMOZIONE DI DADI E VITI ANTIFURTO

**272 DS**  
**U02720001**



### Kit estrazione dadi e viti antifurto

- Non danneggia il cerchio in lega.
- Punte speciali al carburo di tungsteno in grado di forare qualsiasi tipo di materiale (lubrificare con olio da taglio ad ogni utilizzo).
- Bussole coniche per centraggio/estrazione super sottili per accedere su ogni tipo di cerchio in lega.

~~€ 291,00~~

**€ 204,00**

## BUSSOLE MACCHINA RINFORZATE 270



### ANELLO IN ACCIAIO PRESSOFUSO

Garantisce una resistenza 4 volte superiore rispetto alle bussole standard per dadi ruote.



### RIVESTIMENTO PROTETTIVO IN TEFLON

Riduce il rischio di danneggiamento quando si opera su cerchi in lega di alluminio.

**NOVITÀ**



**1 1/2"**



**3  
PEZZI**

**1 1/2"**

**270**

Chiavi a bussola macchina rinforzate per cerchi in lega con protezione in teflon

CODICE	Ø	L	Ø	€ 13,00	€ 9,00
U02701017	17 mm	85 mm	26 mm	€ 13,00	€ 9,00
U02701019	19 mm	85 mm	28 mm	€ 13,00	€ 9,00
U02701021	21 mm	85 mm	30 mm	€ 13,00	€ 9,00

**NOVITÀ**

**270 C3**  
**U02700160**

900 g    190 mm    190 mm  
58 mm    144 mm

Assortimento in cassetta modulare con bussole macchina per cerchi in lega con protezione in teflon

~~€ 50,00~~

**€ 36,00**

## CHIAVE FILTRI OLIO 443 N CON REGOLAZIONE AUTOMATICA DEL NASTRO.

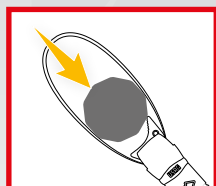

**SERRAGGIO AUTOMATICO  
DEL NASTRO**

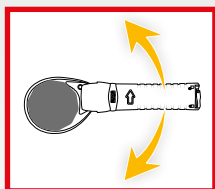

**EFFETTO CRICCHETTO**  
Rapidità d'uso anche in  
spazi ridotti.



**LEVA DI INCREMENTO  
POTENZA SERRAGGIO**



66÷105  
mm

**443 N**  
**U04430005**

Chiave automatica a  
ripresa rapida per filtri  
olio (autovetture)

€ 105,00

**€ 65,00**



YouTube

## 446 DA/SE6

**U04461104**

**Serie di 6 chiavi per coperchio filtro olio**

- 1 chiave 14 tacche Ø 76 mm.
- 1 chiave 14 tacche Ø 102 mm.
- 1 chiave 16 tacche Ø 76 mm.
- 1 chiave 16 tacche Ø 88 mm.
- 1 chiave 18 tacche Ø 66 mm.
- 1 chiave 18 tacche Ø 96 mm.
- Quadro di manovra 3/8".

€ 219,00

**€ 153,00**



Permettono il riserraggio alla coppia  
originale di smontaggio (valore indicato  
sulla campana di plastica)

**6**  
PEZZI

**3/8"**



Inquadra il QR code per scaricare la tabella  
delle applicazioni o vai su usag.it

**3/8"**

**1/2"**

**30**  
PEZZI

7 kg  
mm  
620  
70  
500

## 446 S28

**U04461204**

**Assortimento di 30 chiavi per filtri olio**

- Misure delle 28 chiavi a tazza Ø x N°lati:  
66/6 - 65/14 - 65/67 - 68/14 - 73/14 - 74/15 -  
74/76 - 75/77 - 76/12 - 76/14 - 76/30 - 76/8 -  
78/15 - 80/15 - 80/82 - 86/16 - 86/18 -  
90/15 - 92/10 - 93/15 - 93/36 - 93/45 - 95/15 -  
96/18 - 100/15 - 106/15 - 108/15 - 108/18.

€ 208,00

**€ 146,00**





Inquadra il QR code per scaricare la tabella delle applicazioni o vai su usag.it



**IN ALLUMINIO**

**446 DT/S2**

**U04461203**

**Serie di 2 chiavi per coperchi filtro olio modelli giapponesi**

- Riduce i rischi di danneggiamento dei coperchi filtri.
- Utilizzabili anche in serraggio con chiave dinamometrica.



**2**  
PEZZI

~~€ 61,50~~

**€ 43,00**

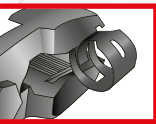

**2 in 1**



**871 D**

**U08710001**



**Pinza per anelli stringitubo a presa frontale/laterale**

- Possibilità di aggancio frontale o laterale.
- Ganasce con superficie di presa zigrinata.

~~€ 55,50~~

**€ 38,80**

3 posizioni di lavoro



**871 C**

**U08719005P**

**Pinza per fascette automatiche CLIC**

- Testa triassiale per lavorare in tutte le posizioni.
- Permette di aprire o chiudere le fascette automatiche presenti sui circuiti del carburante, dei collettori d'aspirazione e dei circuiti idraulici.

~~€ 79,00~~

**€ 55,50**

**16**  
PEZZI

**3/8**

**263/S16**

**U02631400**

**Kit per tappi olio**

- Bussole magnetiche.
- 1 chiave snodata con coppetta.
- 2 inserti  $\odot$  8-10 mm.
- 6 inserti  $\odot$  8-10-12-13-14-17 mm.
- 6 bussole  $\bullet$  13-14-17-18-19-21 mm.
- 1 inserto  $\odot$  T45.

Attacco per il recuperatore d'olio



Vaschetta raccogli olio integrata

~~€ 196,00~~

**€ 137,00**



**870 C**

**U08700006**

**Pinza per raccordi rapidi carburante**

- Per veicoli a benzina e diesel.
- Impugnature ergonomiche bimalteriali.

~~€ 67,00~~

**€ 46,90**



**22**  
PEZZI

**1881 S22**

**U18810082**

**Kit universale per lo smontaggio e il montaggio delle giere pulegge alternatori**

- Fornito in cassetta di plastica

~~€ 142,00~~

**€ 99,50**





## 2 MODALITÀ:

- 1 250 l/min - 50°÷400°C
- 2 500 l/min - 50°÷600°C

MAX  
600  
GRADI

2000  
WATT

391

U03910001

### Pistola termica digitale

- Modello elettronico con controllo della temperatura e del volume d'aria mediante display digitale.
- Possibilità di impostazione dei programmi.
- Dotata di sistema di raffreddamento.

~~€ 214,00~~

**€ 93,00**

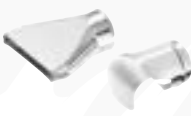

Accessori inclusi



400 P

U04000010

### Aspiratore pneumatico ammaccature

- Ideale per eliminare ammaccature da parti scatolate senza la necessità di riverniciare.
- Fornito con 3 ventose (Ø 75-100-125 mm), in valigetta in materiale plastico dotata di maniglia per il trasporto e clip di chiusura.

~~€ 210,00~~

**€ 147,00**

#### CARATTERISTICHE TECNICHE

Attacco filettatura	M18
Livello sonoro	78 Db
Lunghezza totale	610 mm
Peso	4 Kg
Pressione di esercizio	6,2 bar
Attacco filettato	1/4"

5  
PEZZI

Per la rimozione di modanature, pioli, parti di cruscotto, rivestimenti portiere, etc.



426 B/S5

U04260006

### Kit di 5 utensili per componenti in plastica

~~€ 32,70~~

**€ 22,90**

4  
PEZZI

Per separare i carter della cinghia di distribuzione, testata motore, cinghia di trasmissione etc.



426 D/S4

U04260005

### Kit di 4 scalpelli separatori in plastica

~~€ 28,10~~

**€ 19,70**

4  
PEZZI

Per la rimozione di contrappesi, silicone, modanature etc



426 C/S4

U04260007

### Kit di 4 raschietti multiuso in plastica

~~€ 34,90~~

**€ 24,40**

2  
PEZZI

115 CL/SE2

U01150022

### Serie di 2 pinze lunghe becchi diritti e piegati a 45°

- Ideale per la presa di pezzi e parti in posizioni di difficile accesso.

~~€ 83,00~~

**€ 58,00**



Serraggi controllati utilizzando cricchetti o chiavi a T

1/2"



YouTube

## 814 A

### Dispositivo digitale coppia-angolo

- Permette serraggi coppia ed angolo di precisione digitale anche con utensili tradizionali.
- Per serraggi destrorsi e sinistrorsi.
- Scala di lettura in Nm/ft.lb/in-lb/kg.cm/gradi.
- Doppia indicazione: luminosa (LED) e sonora (buzzer) al raggiungimento del valore impostato.
- 9 valori di coppia o angolo preimpostabili.
- 50 misurazioni memorizzabili.
- In custodia di ABS con certificato di taratura.
- Alimentazione: 2 batterie AAA (incluse).

CODICE	CAPACITÀ	RESOL.	RISOL.	PREZZO	PREZZO
U08140003	6,8÷135 Nm	1/2"	0,1	€ 271,00	€ 190,00
U08140004	10÷200 Nm	1/2"	0,1	€ 312,00	€ 218,00
U08140005	17÷340 Nm	1/2"	0,1	€ 379,00	€ 265,00

Misurazione corretta dell'angolo in qualsiasi posizione

PRECISIONE ±2%



YouTube

## 831 A

U08310001

### Goniometro digitale

- Permette serraggi angolari di precisione digitale in totale semplicità.
- Per serraggi destrorsi e sinistrorsi.
- Precisione angolo: +/- 2%.
- Scala: 0÷360°.
- Risoluzione: 0,1°.
- Doppia indicazione: luminosa (LED) e sonora (buzzer) al raggiungimento del valore impostato.
- 9 valori di angolo preimpostabili.
- 50 misurazioni memorizzabili.
- Fornito in custodia di ABS con certificato di taratura.
- Alimentazione: 2 batterie AAA (incluse nella confezione).

€ 197,00 **€ 129,00**

9 PEZZI

Due spazzole metalliche Ø 20mm e 25mm



6 PEZZI 1/2"



## 885 F

U08850004

### Kit pulizia iniettori

- Ideale per la pulizia del condotto degli iniettori montati su motori common rail.

€ 176,00

**€ 123,00**

## 884 C/S6

U08841000

### Serie di 6 chiavi per raccordi tubi iniettori

- Per montaggio/smontaggio dei raccordi tubi iniettori.
- Lunghezza: 98 mm.
- Misure: 12-14-16-17-18-19 mm.

€ 132,00

**€ 92,50**

## ILLUMINAZIONE A LED

1/2"

1.898 Nm → 2,2 kg



YouTube

## CARTER IN LEGA DI MAGNESIO



## TOP DI GAMMA

943 PC1 1/2"

U09430001

### Avvitatore ad impulsi in magnesio

#### CARATTERISTICHE TECNICHE

Attacco quadro	1/2"	Pressione aria raccomandata	6,2 bar
Capacità bullone	M20	Pressione sonora	94 ±3 dB(A)
Coppia massima	1.898 Nm	Potenza sonora	105 ±3 dB(A)
Coppia di lavoro	320÷460 Nm	Vibrazioni	6,4 m/s <sup>2</sup>
Impulsi al minuto	1200	Attacco aria	1/4"
Velocità a vuoto	6.500 giri/min	Diametro interno tubo aria	10 mm
Consumo medio aria	172 l/min	Peso	2,2 kg

€ 523,00

**€ 358,00**

## IL RIFERIMENTO

## CARTER IN LEGA DI MAGNESIO

1/2"

1.600 Nm → 2 kg



YouTube



929 PC1 1/2"

U09290001

### Avvitatore ad impulsi in magnesio

#### CARATTERISTICHE TECNICHE

Attacco quadro	1/2"	Pressione aria raccomandata	6,2 bar
Capacità bullone	M16	Pressione sonora	93 ±3 dB(A)
Coppia massima	1.600 Nm	Potenza sonora	104 ±3 dB(A)
Coppia di lavoro	280÷440 Nm	Vibrazioni	6,2 m/s <sup>2</sup>
Impulsi al minuto	1.300	Attacco aria	1/4"
Velocità a vuoto	7.000 giri/min	Diametro interno tubo aria	10 mm
Consumo medio aria	172 l/min	Peso	2,0 kg

€ 403,00

**€ 272,00**

## EXTRA COMPATTO



942 PC3 1/2"

U09420012

### Avvitatore ad impulsi - extra compatto

#### CARATTERISTICHE TECNICHE

Attacco quadro	1/2"	Pressione aria raccomandata	6,2 bar
Capacità bullone	M16	Pressione sonora	91,1±3 dB(A)
Coppia massima	861 Nm	Potenza sonora	108,1±3 dB(A)
Coppia di lavoro	150÷220 Nm	Vibrazioni	9,57 m/s <sup>2</sup>
Impulsi al minuto	1650	Attacco aria	1/4"
Velocità a vuoto	10.000 giri/min	Diametro interno tubo aria	10 mm
Consumo medio aria	127 l/min	Peso	1,3 kg

€ 260,00

**€ 184,00**

YouTube



**Modulare con i cassetti dei carrelli USAG**



**Modulare con i cassetti dei carrelli USAG**



**Modulare con i cassetti dei carrelli USAG**

## 943 PC1/C12 U09430005

→ 415  
↑ 92  
mm ↘ 283

1/2"

**Assortimento in cassetta modulare con avvitatore ad impulsi e bussole macchina**

12  
PEZZI

DESCRIZIONE	ART./MISURA	PZ.
Avvitatore ad impulsi in magnesio	943 PC1 1/2	1
Chiavi a bussola macchina con bocca esagonale	235 1/2 M/ 10-13-17-18-19-22-24-27-30-32 mm	10
Spina di tenuta	235 MCA/4-6	2
Anello di sicurezza	235 MDA/4-6	2
Prolunghe macchina	236 1/2 M/125	1

~~€ 701,00~~

**€ 435,00**

## 929 PC1/C12 U09290006

→ 415  
↑ 92  
mm ↘ 283

1/2"

**Assortimento in cassetta modulare con avvitatore ad impulsi e bussole macchina**

12  
PEZZI

DESCRIZIONE	ART./MISURA	PZ.
Avvitatore ad impulsi in magnesio	929 PC1 1/2	1
Chiavi a bussola macchina con bocca esagonale	235 1/2 M/ 10-13-17-18-19-22-24-27-30-32 mm	10
Spina di tenuta	235 MCA/4-6	2
Anello di sicurezza	235 MDA/4-6	2
Prolunghe macchina	236 1/2 M/125	1

~~€ 581,00~~

**€ 356,00**

## 942 PC3/C7 U09420015

→ 375  
↑ 80  
mm ↘ 186

1/2"

**Assortimento in cassetta modulare con avvitatore ad impulsi e bussole macchina**

7  
PEZZI

DESCRIZIONE	ART./MISURA	PZ.
Avvitatore ad impulsi - extra compatto	942 PC3 1/2	1
Chiavi a bussola macchina con bocca esagonale	235 1/2 M/ 13-17-19-21-22-24 mm	6
Spina di tenuta	235 MCA/4	1
Anello di sicurezza	235 MDA/4	1

~~€ 348,00~~

**€ 237,00**

## ILLUMINAZIONE A LED

## CARTER IN LEGA DI MAGNESIO

## CORPO IN ALLUMINIO

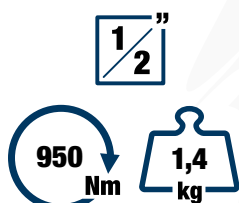

### 943 PC2 1/2"

U09430002

Avvitatore ad impulsi in magnesio con LED - Extra compatto

#### CARATTERISTICHE TECNICHE

Attacco quadro	1/2"	Pressione aria raccomandata	6,2 bar
Capacità bullone	M16	Pressione sonora	95±3 dB(A)
Coppia massima	950 Nm	Potenza sonora	107±3 dB(A)
Coppia di lavoro	200÷270 Nm	Vibrazioni	3,9 m/s <sup>2</sup>
Impulsi al minuto	1400	Attacco aria	1/4"
Velocità a vuoto	10.000 giri/min	Diametro interno tubo aria	10 mm
Consumo medio aria	167 l/min	Peso	1,4 kg

€ 446,00

€ 312,00

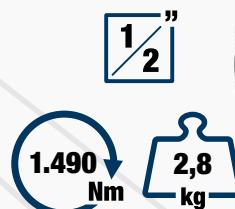

### 928 AC1 1/2"

U09280014

Avvitatore ad impulsi in alluminio

#### CARATTERISTICHE TECNICHE

Attacco quadro	1/2"	Pressione aria raccomandata	6,2 bar
Capacità bullone	M16	Pressione sonora	90 ±3 dB(A)
Coppia massima	1.490 Nm	Potenza sonora	101 ±3 dB(A)
Coppia di lavoro	135÷380 Nm	Vibrazioni	5,2 m/s <sup>2</sup>
Impulsi al minuto	1.120	Attacco aria	1/4"
Velocità a vuoto	6.500 giri/min	Diametro interno tubo aria	10 mm
Consumo medio aria	147 l/min	Peso	2,8 kg

€ 319,00

€ 217,00

## CARTER IN LEGA DI TITANIO

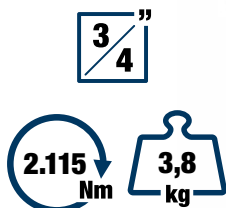

### 942 PD1 3/4"

U09420004

Avvitatore ad impulsi in titanio

#### CARATTERISTICHE TECNICHE

Attacco quadro	3/4"	Pressione aria raccomandata	6,2 bar
Capacità bullone	M27	Pressione sonora	97,8±3 dB(A)
Coppia massima	2.115 Nm	Potenza sonora	108,8±3 dB(A)
Coppia di lavoro	500÷800 Nm	Vibrazioni	5,06 m/s <sup>2</sup>
Impulsi al minuto	950	Attacco aria	3/8"
Velocità a vuoto	5.300 giri/min	Diametro interno tubo aria	10 mm
Consumo medio aria	200 l/min	Peso	3,8 kg

€ 934,00

€ 654,00

## CORPO IN ALLUMINIO

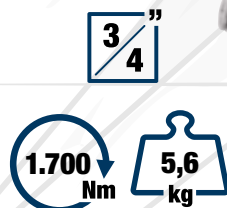

### 928 D1 3/4"

U09280015

Avvitatore ad impulsi in alluminio

#### CARATTERISTICHE TECNICHE

Attacco quadro	3/4"	Pressione aria raccomandata	6,2 bar
Capacità bullone	M24	Pressione sonora	98,4±3 dB(A)
Coppia massima	1.700 Nm	Potenza sonora	109,4±3 dB(A)
Coppia di lavoro	500÷1.050 Nm	Vibrazioni	9,1 m/s <sup>2</sup>
Impulsi al minuto	790	Attacco aria	3/8"
Velocità a vuoto	5.700 giri/min	Diametro interno tubo aria	13 mm
Consumo medio aria	193 l/min	Peso	5,6 kg

€ 851,00

€ 596,00

1"

4.068 Nm

10,3 kg



**CORPO IN ALLUMINIO**

**910 E1 1"**  
U09100020

**Avvitatore ad impulsi in alluminio**

**CARATTERISTICHE TECNICHE**

Attacco quadro	1"	Pressione aria raccomandata	6,2 bar
Capacità bullone	M33	Pressione sonora	102 ±3 dB(A)
Coppia massima	4.068 Nm	Potenza sonora	113 ±3 dB(A)
Coppia di lavoro	850÷1.300 Nm	Vibrazioni	15,2 m/s <sup>2</sup>
Impulsi al minuto	720	Attacco aria	1/2"
Velocità a vuoto	4.500 giri/min	Diametro interno tubo aria	13 mm
Consumo medio aria	243 l/min	Peso	10,3 kg

~~€ 1.532,00~~

**€ 1.019,00**

1"

3.390 Nm

6,8 kg



**CORPO IN COMPOSITO  
LEGGERO E POTENTE**

- 20% di peso rispetto allo standard

**942 PE1 1"**  
U09420005

**Avvitatore ad impulsi in materiale composito**

**CARATTERISTICHE TECNICHE**

Attacco quadro	1"	Pressione aria raccomandata	6,2 bar
Capacità bullone	M38	Pressione sonora	100,9 ±3 dB(A)
Coppia massima	3.390 Nm	Potenza sonora	111,9 ±3 dB(A)
Coppia di lavoro	203÷1.627 Nm	Vibrazioni	10,6 m/s <sup>2</sup>
Impulsi al minuto	900	Attacco aria	1/2"
Velocità a vuoto	5.000 giri/min	Diametro interno tubo aria	19 mm
Consumo medio aria	400 l/min	Peso	6,8 kg

~~€ 1.140,00~~

**€ 798,00**



**235 1/2" M/C16**  
U02359285

**Assortimento in cassetta modulare con bussole macchina esagonali**

DESCRIZIONE	ART./MISURA	PZ.
Chiavi a bussola macchina con bocca esagonale	235 1/2 M 10-12-13-14-15-16-17-18-19-21-22-24-27-30-32 mm	15
Spina di tenuta	235 MCA/4-6	2
Anello di sicurezza	235 MDA/4-6	2
Prolunghe macchina	236 1/2 M/125	1

16 PEZZI

1/2"

375 mm  
80 mm  
186 mm

~~€ 239,00~~

**€ 119,00**



**235 3/4" M/C8**  
U02359286

**Assortimento in cassetta modulare con bussole macchina esagonali**

DESCRIZIONE	ART./MISURA	PZ.
Chiavi a bussola macchina con bocca esagonale	235 3/4" M 21-22-24-27-30-32-36-41 mm	8

8 PEZZI

3/4"

375 mm  
80 mm  
186 mm

~~€ 245,00~~

**€ 130,00**

## ARIA COMPRESSA

**Tubo 10 m  
Ø 8 mm**



**NOVITÀ**

**939 C**  
**U09390003**

3,9 kg mm 355  
185  
310

### Avvolgitubo aria 8 mm

- Modello a recupero automatico del tubo con dispositivo d'arresto.
- Corpo in materiale plastico antiurto con staffa girevole per il fissaggio a parete.
- Utilizzabile anche in ambienti esterni.
- Tubo in poliuretano/PVC.

### CARATTERISTICHE TECNICHE

Lunghezza tubo	10 m
Diametro interno tubo	8 mm
Pressione max di utilizzo	15 bar
Lunghezza tubo alimentazione	1,5 m
Raccordo in uscita	3/8"
Consumo medio aria l/min	300 l/min@7bar

2006/42/CE  
ISO EN 12100:2010

€ 170,00

**€ 119,00**

## ARIA COMPRESSA

**Tubo 16 m  
Ø 10 mm**



**939 C1**  
**U09390004**

8 kg mm 450  
230  
400

### Avvolgitubo aria 10 mm

- Modello a recupero automatico del tubo con dispositivo d'arresto.
- Corpo in materiale plastico antiurto con staffa girevole per il fissaggio a parete.
- Utilizzabile anche in ambienti esterni.
- Tubo in poliuretano/PVC.

### CARATTERISTICHE TECNICHE

Lunghezza tubo	16 m
Diametro interno tubo	10 mm
Pressione max di utilizzo	15 bar
Lunghezza tubo alimentazione	1,5 m
Raccordo in uscita	3/8"
Consumo medio aria l/min	450 l/min@7bar

2006/42/CE  
ISO EN 12100:2010

€ 338,00

**€ 179,00**

## ARIA COMPRESSA

**Tubo 16 m  
Ø 12,5 mm**



**NOVITÀ**

**939 C2**  
**U09390005**

10,6 kg mm 550  
270  
505

### Avvolgitubo aria 12,5 mm

- Modello a recupero automatico del tubo con dispositivo d'arresto.
- Corpo in materiale plastico antiurto con staffa girevole per il fissaggio a parete.
- Utilizzabile anche in ambienti esterni.
- Tubo in poliuretano/PVC.

### CARATTERISTICHE TECNICHE

Lunghezza tubo	16 m
Diametro interno tubo	12,5 mm
Pressione max di utilizzo	15 bar
Lunghezza tubo alimentazione	1,5 m
Raccordo in uscita	3/8"
Consumo medio aria l/min	800 l/min@7bar

2006/42/CE  
ISO EN 12100:2010

€ 427,00

**299,00**



## ELETTRICITÀ 230V

NOVITÀ

Cavo 15 m  
3G x 1,5 mm<sup>2</sup>



**939 E**  
U09390007



### Avvolgicavo

- Modello a recupero automatico del cavo con dispositivo d'arresto.
- Corpo in materiale plastico antiurto con staffa girevole per il fissaggio a parete.
- Cavo 3G x 1.5mm<sup>2</sup> in PVC.
- Presa e spina Schuko.
- Dispositivo di arresto del cavo a cremagliera inseribile ogni 50 cm.

### CARATTERISTICHE TECNICHE

Lunghezza tubo	15 m
Portata cavo avvolto	1,2 kW @230V
Portata cavo svolto	1,5 kW @230V
Grado di protezione	IP 42

~~€ 256,00~~

**€ 179,00**

NOVITÀ

Tubo 15 m  
Ø 10 mm



**939 W**  
U09390006

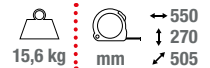

### Avvolgitubo per olio e acqua

- Modello a recupero automatico del tubo con dispositivo d'arresto.
- Bobina in ABS e staffa in acciaio verniciata epossidicamente..
- Tubo in gomma sintetica rinforzato EN857 1 SC colore nero.
- Raccordo in entrata in ottone.

### CARATTERISTICHE TECNICHE

Raccordo in entrata	3/8 F
Raccordo in uscita	3/8 F girevole
Diametro interno tubo	10 mm
Lunghezza tubo	15 m
Pressione massima	180 bar
Temperatura di esercizio	-15 ÷ 130 °C

~~€ 584,00~~

**€ 409,00**

NOVITÀ

Nastro 20 m  
Largh. 4 cm



**939 N**  
U09390008



### Avvolgitore per delimitazione area

- Nastro a strisce bianche/rosse in polipropilene lunghezza 20 m.
- Per la creazione di barriere provvisorie e delimitazione di aree pericolose.
- Modello a recupero automatico del nastro con dispositivo d'arresto.
- Corpo in materiale plastico antiurto con staffa girevole per il fissaggio a parete.
- Staffa orientabile di 180°.

~~€ 199,00~~

**€ 139,00**





## BUSSOLE MACCHINA RIBASSATE 235 MB



1/2"

10 PEZZI

→ 190  
↑ 58  
mm ↘ 144



1/2" 1/2"

22 PEZZI

→ 415  
↑ 92  
mm ↘ 283

### 235 1/2" MB/C10

U02350530



Assortimento in cassetta modulare con bussole macchina esagonali ribassate

DESCRIZIONE	ART./MISURA	PZ.
Chiavi a bussola macchina ribassate esagonali	235 1/2" M 10-11-12-13-14-15-16-17-18-19	10

~~€ 91,50~~

**€ 59,00**

### 236 KE/C22

U02360900



Assortimento in cassetta modulare con bussole macchina esagonali ribassate, prolunga a catena, inserti e accessori

DESCRIZIONE	ART./MISURA	PZ.
Chiavi a bussola macchina ribassate esagonali	235 1/2" MB 13-14-15-16-17-18-19	7
Prolunga a catena	236 KE 1/2"	1
Inserti macchina esagonali	687 E 5-6-8-10-12-14	6
Inserti macchina TORX	687 TX T25-T27-T30-T40-T45-T50-T55	7
Adattatore per bussole	236 KEADP	1

~~€ 390,00~~

**€ 199,00**

UTILIZZABILI CON  
AVVITATORE AD IMPULSI

## 236 K per bussole



YouTube



YouTube

## 236 KE per inserti

MASSIMA ACCESSIBILITÀ  
DIMENSIONI TESTA COME UN  
CRICCHETTO\*.



39 mm

\*Confronto con cricchetto da 1/2".

MINIMO INGOMBRO  
INNESTO DIRETTO PER  
INSERTI MACCHINA.



Anello di tenuta in acciaio integrato.

### 236 K

1/2" 1/4"

Prolunga a catena in alluminio per bussole

CODICE	□	L	H	🛒	
U02360700	1/2"	340 mm	39 mm	1,1 kg	€ 120,00 <b>€ 60,00</b>
U02360698	1/4"	260 mm	27 mm	300 g	€ 91,00 <b>€ 50,00</b>

### 236 KE

1/2" 1/2" 1/4" 1/4"

Prolunga a catena in alluminio per inserti

CODICE	□	◇	L	H	🛒	
U02360705	1/2"	1/2"	340 mm	24 mm	1,1 kg	€ 120,00 <b>€ 60,00</b>
U02360710	1/4"	1/4"	260 mm	19 mm	300 g	€ 91,00 <b>€ 50,00</b>

## GAMMA SMERIGLIATRICI PNEUMATICHE

CORPO ED IMPUGNATURA IN  
MATERIALE ANTISCIVOLO

LEVA DI SICUREZZA  
A SCATTO

PINZA DA 6 mm



YouTube

SISTEMA A DOPPIO  
CUSCINETTO PER UNA  
MAGGIORE DURATA

ATTACCO FILETTATO  
DA 1/4"

SCARICO ARIA  
POSTERIORE

30.000 Giri/min



922 B1  
U09220001

Smerigliatrice dritta

CARATTERISTICHE TECNICHE

Consumo medio aria	76 l/min	Vibrazioni	2,42 m/s <sup>2</sup>
Pressione aria raccomandata	6,2 bar	Attacco aria	1/4"
Pressione sonora	84,8±3 dB(A)	Diametro interno tubo aria	10 mm
Potenza sonora	99,5±3 dB(A)	Peso	440 g

€ 118,00

€ 70,50

23.000 Giri/min



922 BP1  
U09220004

Smerigliatrice angolare 90°

CARATTERISTICHE TECNICHE

Consumo medio aria	76 l/min	Vibrazioni	4,54 m/s <sup>2</sup>
Pressione aria raccomandata	6,2 bar	Attacco aria	1/4"
Pressione sonora	85,9±3 dB(A)	Diametro interno tubo aria	10 mm
Potenza sonora	96,9±3 dB(A)	Peso	555 g

€ 168,00

€ 117,00

28.000 Giri/min



922 BL1  
U09220003

Smerigliatrice mandrino lungo

CARATTERISTICHE TECNICHE

Consumo medio aria	76 l/min	Vibrazioni	2,86 m/s <sup>2</sup>
Pressione aria raccomandata	6,2 bar	Attacco aria	1/4"
Pressione sonora	83,3±3 dB(A)	Diametro interno tubo aria	10 mm
Potenza sonora	94,3±3 dB(A)	Peso	664 g

€ 168,00

€ 117,00

3718 C

**T-shirt X-Grip**

- Materiale 100% cotone 175 gr.

CODICE	TAGLIA
U37180054G	M
U37180055G	L
U37180056G	XL
U37180057G	XXL

€ 20,40

**€ 14,00**

**NOVITÀ**



**Sei un utilizzatore finale e vuoi contattarci?**

Vai sul nostro sito:



**usag.it/it/contacts/support**



Oppure chiamaci: tel. 02.8295.3731 da Lunedì a Venerdì dalle 08:30 alle 19:30.

**Offerta valida fino al 31 gennaio 2026 salvo esaurimento scorte, presso i Rivenditori che aderiscono all'iniziativa.**

Tutti i prezzi sono da intendersi in Euro, IVA esclusa. Le immagini riprodotte in questa brochure sono indicative. Stanley Black & Decker Italia S.r.l. si riserva in ogni momento di modificare le caratteristiche tecniche dei prodotti.



**Stanley Black & Decker Italia S.r.l.**

Sede operativa:

Via Volta, 3 - 21020 - Monvalle (VA)

Tel. +39 0332 790 111 - info.mv@usag.it

**usag.it**

