



Valida fino al
31 MAGGIO
2025

PROMOZIONE 2024

Salvo esaurimento scorte



Rimani in contatto con noi
e seguici per rimanere sempre aggiornato



www.facebook.com/LTF.business



www.instagram.com/ltf_spa/



www.linkedin.com/company/ltf-spa/



www.youtube.com/user/ltfspa



www.ltf.it

01

pag. 9

APPARECCHIATURE
MAGNETICHE



02

pag. 21

STRUMENTI
MECCANICI
E DI MISURA



03

pag. 49

MACCHINE
UTENSILI E
ACCESSORI



04

pag. 101

STRUMENTI DI MISURA
E CONTROLLO
DI PRECISIONE

PROIETTORI
DI PROFILI

MISURATORI
DI DUREZZA E
MICRODUREZZA



05

pag. 131

MACCHINE
UTENSILI E
ATTREZZATURE



06

pag. 193

MACCHINE PER
LA LAVORAZIONE
DELLA LAMIERA



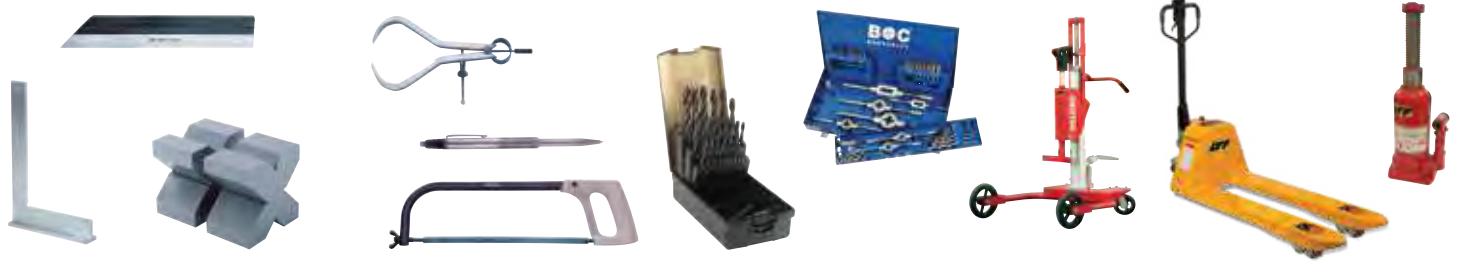

07

pag. 225

**CASCHI PER
LA SALDATURA**

schweisskraft
Schweißtechnik



08

pag. 233

**MANDRINERIA
PER MACCHINE
TRADIZIONALI
E CNC PER
LA LAVORAZIONE
DEL METALLO**

PRT
TOOLS
METALLO



09

pag. 247

**LAMPADE,
TORCE E
IDROPULITRICI**

CAT



10

pag. 261

**GENERATORI
ELETTRICI
E GENERATORI
DI CALORE**

EGM



11

pag. 271

**AEROGRAFI E SISTEMI
DI VERNICIATURA
UTENSILI PNEUMATICI
E RACCORDERIA**

ASTURO
AEROGRAFI
ORIGINALI



12

pag. 303

**SISTEMI DI
SOLLEVAMENTO**

unicraft
Werkstatttechnik





13

pag. 341

ELETTROUTENSILI



14

pag. 345

**UTENSILI PNEUMATICI
E ACCESSORI**



15

pag. 361

**MACCHINE
PER LA PULIZIA
INDUSTRIALE**



16

pag. 375

**STRUMENTI DI MISURA
ATTREZZATURE PER
FERRAMENTA
ED EDILIZIA**

**PRODOTTI CHIMICI
INDUSTRIALI**

**SISTEMI
DI ANCORAGGIO
E SOLLEVAMENTO**



17

pag. 399

**MACCHINE PER
LA LAVORAZIONE
DEL LEGNO**



18

pag. 421

**UTENSILI
E CHIAVI A MANO
PROFESSIONALI**







01



**APPARECCHIATURE
MAGNETICHE**



01

PIANI MAGNETICI PERMANENTI

**A DOPPIO MAGNETE PER FRESATURA
FORZA POLARE VERTICALE NOMINALE 180 N/cm²**



ART.	Lunghezza mm	Dimensioni Larghezza mm	Altezza mm	Forza magnetica		Distanza e successione poli kg	Peso kg	OFFERTA €
				kg	N			
180.01	180	100	56	3300	32400	acciaio 12 mm	8,2	381,02
180.02	250	150	56	6880	67500		16,7	683,80
180.03	300	150	56	8250	81000		21,3	821,02
180.04	400	200	56	14670	144000		38,5	1.459,46
180.05	600	200	61	22010	216000	ottone 3 mm	56,8	1.922,55
180.06	500	300	61	27520	270000		74,2	2.737,48
180.07	600	300	61	33020	324000		88,9	3.284,06



**A POLARITÀ FITTISSIMA,
CON MAGNETI IN NEODIMIO FERRO BORO
FORZA POLARE VERTICALE NOMINALE 80 N/cm²**

ART.	Lunghezza mm	Dimensioni Larghezza mm	Altezza mm	Forza magnetica		Distanza e successione poli kg	Peso kg	OFFERTA €
				kg	N			
200.01	150	100	47	1220	12000	acciaio 1,5 mm ottone 0,5 mm	5,5	221,13
200.02	180	115	47	1680	16560		7,8	258,55
200.03	250	125	47	2650	26000		12,2	367,42
200.04	300	150	51	3660	36000		18,4	476,28
200.05	350	150	51	4280	42000		21,5	555,66
200.06	400	150	51	4890	48000		24,5	635,04
200.07	450	150	51	5500	54000		27,5	714,42
200.08	300	200	51	4890	48000		24,5	635,04
200.09	450	200	51	7330	72000		36,7	954,83
200.10	500	200	51	8150	80000		40,8	1.060,29
200.11	600	200	51	9780	96000		50,0	1.274,62

PREZZI NETTI AL PUBBLICO IVA ESCLUSA

In sede d'ordine, che sia scritto, telefonico o tramite rappresentante, segnalare che i prezzi sono da **PROMO GIORNALINO** perché **NON** emetteremo assolutamente note di credito per mancata segnalazione.

Con l'esaurimento delle scorte la LTF non è obbligata all'evasione di eventuali ordini residui.

PIANI MAGNETICI PERMANENTI

CON MAGNETI IN NEODIMIO
PER PEZZI DI PICCOLE DIMENSIONI
FORZA POLARE VERTICALE NOMINALE 150 N/cm²



01

ART.	Lunghezza mm	Dimensioni Larghezza mm	Altezza mm	Forza magnetica		Distanza e successione poli kg	Peso kg	OFFERTA €
				kg	N			
202.01	180	104	54	2860	28080	acciaio 12 mm	8,0	348,14
202.02	250	104	54	3970	39000		11,3	402,57
202.03	250	130	55	4960	48750		14,3	508,03
202.05	300	130	55	5960	58500		17,2	618,03
202.07	300	150	55	6880	67500		20,0	708,75
202.08	350	150	55	8020	78750		23,1	810,81
202.09	400	150	55	9170	90000		26,5	934,42
202.10	450	150	55	10320	101250		29,7	1.034,21
202.11	500	150	55	11460	112500		33,0	1.126,06
202.12	600	150	55	13760	135000		40,0	1.372,14
202.13	300	200	58	9170	90000		27,9	914,00
202.14	350	200	58	10700	105000		32,5	1.046,68
202.15	400	200	58	12230	120000		37,2	1.204,31
202.16	450	200	58	13760	135000		41,8	1.335,85
202.17	500	200	58	15290	150000		46,4	1.451,52
202.18	600	200	58	18340	180000		55,7	1.771,31
202.19	800	200	58	24460	240000		74,4	2.320,16
202.20	1000	200	58	30580	300000		92,8	2.901,91
202.21	500	250	58	19110	187500		ottone 3 mm	58,0
202.22	600	250	58	22930	225000	69,6		2.211,30
202.23	750	250	58	28670	281250	87,0		2.719,33
202.24	800	250	58	30580	300000	92,8		2.901,91
202.25	1000	250	58	38220	375000	116,0		3.626,53
202.27	500	300	61	22930	225000	73,2		2.176,15
202.28	600	300	61	27520	270000	87,9		2.610,47
202.29	800	300	61	36690	360000	117,2		3.479,11
202.30	1000	300	61	45870	450000	146,5		4.347,76
202.31	800	350	61	42810	420000	136,7		4.060,85
202.32	1000	350	61	53510	525000	170,8		5.075,78
202.33	1200	350	61	64220	630000	205,0		6.088,45
202.34	600	400	61	36690	360000	117,2		3.479,11
202.35	700	400	61	42810	420000	136,7		4.060,85
202.36	800	400	61	48930	480000	156,0		4.639,19
202.37	1000	400	61	61160	600000	195,0		5.799,28
202.38	1200	400	61	73390	720000	234,0		6.960,49
202.39	1500	400	61	91740	900000	292,6		8.702,32

PREZZI NETTI AL PUBBLICO IVA ESCLUSA

In sede d'ordine, che sia scritto, telefonico o tramite rappresentante, segnalare che i prezzi sono da **PROMO GIORNALINO** perché **NON** emetteremo assolutamente note di credito per mancata segnalazione.

Con l'esaurimento delle scorte la LTF non è obbligata all'evasione di eventuali ordini residui.

01

PIANI MAGNETICI PERMANENTI

A POLARITÀ FITTA, COSTRUITI CON MAGNETI IN NEODIMIO
FORZA POLARE VERTICALE NOMINALE 80 N/cm²



ART.	Lunghezza mm	Dimensioni Larghezza mm	Altezza mm	Forza magnetica		Distanza e successione poli kg	Peso kg	OFFERTA €	
				kg	N				
204.01	180	104	49	1520	14970	acciaio 4,5 mm	7,4	276,70	
204.02	200	130	49	2120	20800		10,2	350,41	
204.03	250	130	49	2650	26000		12,8	498,96	
204.04	280	130	49	2960	29120		14,3	428,65	
204.06	280	150	51	3420	33600		17,2	459,27	
204.07	300	150	51	3660	36000		18,4	517,10	
204.08	350	150	51	4280	42000		21,5	590,81	
204.09	400	150	51	4890	48000		24,5	682,67	
204.10	450	150	51	5500	54000		27,6	755,24	
204.11	500	150	51	6110	60000		30,6	823,28	
204.12	600	150	51	7330	72000		36,8	1.001,32	
204.13	300	200	51	4890	48000		ottone 3,5 mm	24,5	666,79
204.15	400	200	51	6520	64000			32,7	878,85
204.16	450	200	51	7330	72000			36,8	975,24
204.17	500	200	51	8150	80000	41,0		1.061,42	
204.18	600	200	51	9780	96000	49,0		1.292,76	
204.20	500	250	53	10190	100000	53,0		1.395,95	
204.21	600	250	53	12230	120000	63,6		1.676,05	
204.22	500	300	53	12230	120000	63,6		1.676,05	
204.23	600	300	53	14670	144000	76,5		2.009,45	
204.24	800	300	53	19570	192000	101,8		2.678,51	

Con l'esaurimento delle scorte la LTF non è obbligata all'evasione di eventuali ordini residui.

PREZZI NETTI AL PUBBLICO IVA ESCLUSA

In sede d'ordine, che sia scritto, telefonico o tramite rappresentante, segnalare che i prezzi sono da **PROMO GIORNALINO** perché **NON** emetteremo assolutamente note di credito per mancata segnalazione.

KIT PIANI MAGNETICI ELETTROPERMANENTI

COMPLETI DI UNITÀ DI CONTROLLO

PER FRESATURA ULTRA QUAD, CON POLI QUADRI 50 x 50 mm,

COMPLETI DI UNITÀ DI CONTROLLO

FORZA POLARE VERTICALE NOMINALE 405 daN



01

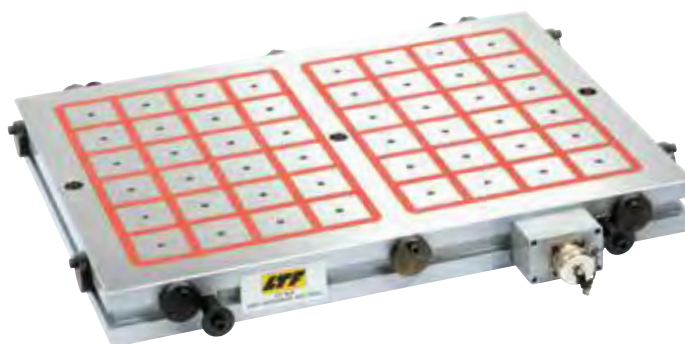

ART.	COMPOSIZIONE			Lunghezza mm	Larghezza mm	Spessore mm	Poli n	Forza magnetica daN*	OFFERTA €
	PIANO		UNITÀ DI CONTROLLO						
189.04HK	189.04H	+	UCSQ01-25A	430	420	60	36	13.680	3.626,70
189.05HK	189.05H	+	UCSQ01-32A	590	420	60	48	18.240	4.912,95
189.06HK	189.06H	+	UCSQ01-32A	750	420	60	60	22.800	6.025,95

* Dato di riferimento con condizione: contraferro = 0 mm

KIT PIANI MAGNETICI ELETTROPERMANENTI

COMPLETI DI UNITÀ DI CONTROLLO

PER FRESATURA ULTRA QUAD, CON POLI QUADRI 75 x 75 mm,

COMPLETI DI UNITÀ DI CONTROLLO

FORZA POLARE VERTICALE NOMINALE 820 daN



ART.	COMPOSIZIONE			Lunghezza mm	Larghezza mm	Spessore mm	Poli n	Forza magnetica daN*	OFFERTA €
	PIANO		UNITÀ DI CONTROLLO						
188.01HK	188.01H	+	UCSQ01-25A	601	327	60	18	14.400	3.289,00
188.02HK	188.02H	+	UCSQ01-32A	815	327	60	24	19.200	4.467,00
188.03HK	188.03H	+	UCSQ01-32A	1.029	327	60	30	24.000	5.399,00
188.04HK	188.04H	+	UCSQ01-25A	415	425	60	16	12.800	3.008,00
188.08HK	188.08H	+	UCSQ01-32A	513	503	60	25	20.000	4.450,00

* Dato di riferimento con condizione: contraferro = 0 mm

PREZZI NETTI AL PUBBLICO IVA ESCLUSA

In sede d'ordine, che sia scritto, telefonico o tramite rappresentante, segnalare che i prezzi sono da **PROMO GIORNALINO** perché **NON** emetteremo assolutamente note di credito per mancata segnalazione.

Con l'esaurimento delle scorte la LTF non è obbligata all'evasione di eventuali ordini residui.

01

PRISMI MAGNETICI

ART.		Forza magnetica kg (N)	Dimensioni singolo pezzo mm	Cava grande per Ø mm	Cava piccola per Ø mm	Peso kg	OFFERTA €
215.00	Singolo	45 (441)	85x70x85	10 ÷ 50	8 ÷ 20	2,5	202,53
215.02	Coppia					5,0	405,06
216.00	Singolo	70 (686)	101x70x92	20 ÷ 70	8 ÷ 20	4,2	267,29
216.02	Coppia					8,4	534,58
217.00	Singolo	120 (1176)	130x70x85	10 ÷ 50	8 ÷ 20	4,4	232,47
217.02	Coppia					8,8	464,94

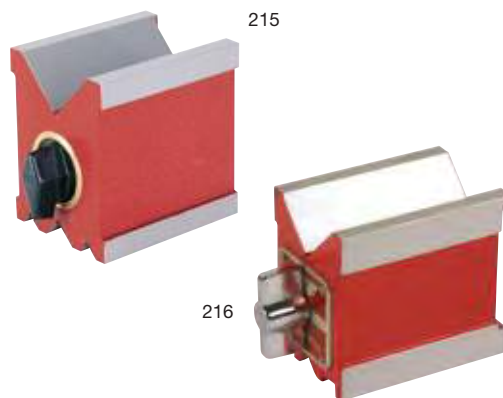

PORTAPEZZI MAGNETICO

ART.	Dimensioni mm	Peso kg	OFFERTA €
222.00	108x108x140	5,8	342,80



MAGNETE FUSO

IN ALNICO V A FERRO DI CAVALLO

ART.	Forza magnetica		Dimensioni					Peso g	Max temperatura d'esercizio °C	OFFERTA €
	kg	N	A mm	B mm	C mm	D mm	E mm			
277.18	5	49	19	14	8	19	5	71	250	10,79

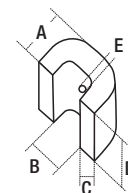

BARRETTE MAGNETICHE

PERMANENTI FUSE IN ALNICO V FORNITE IN COPPIA

TONDE

ART.	Dimensioni		Peso g	Max temperatura d'esercizio °C	OFFERTA €
	A mm	C mm			
277.31	8	25	10	250	6,45

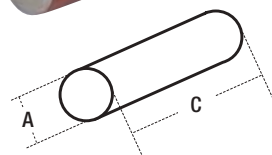

BARRETTE E DISCHETTI MAGNETICI

PERMANENTI IN NEODIMIO FERRO BORO N 35 NICHELATI

ART.	Dimensioni		Max temperatura d'esercizio °C	OFFERTA €
	A mm	B mm		
277.67	4	2	80	0,11
277.75	6	4	80	0,33

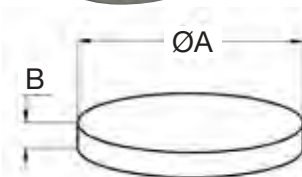

BASE MAGNETICA + COMPARATORE

PORTA COMPARATORE MAGNETICO CON CHIAVETTA

ART.	Descrizione	OFFERTA €
79.03K	Porta comparatore ART 79.03 + Comparatore centesimale SC60ANT	39,35

DATI TECNICI	
Ø asta verticale:	12 mm
Lunghezza asta verticale:	200 mm
Ø asta orizzontale:	10 mm
Lunghezza asta orizzontale:	170 mm
Base magnetica:	48x64x55 mm
Forza portante:	60 kg circa



79.03
Porta comparatore



SC60ANT
Comparatore centesimale
corsa 10 mm

BASE MAGNETICA + COMPARATORE

PORTA COMPARATORE MAGNETICO CON CHIAVETTA

ART.	Descrizione	OFFERTA €
101.01K	Porta comparatore ART 101.01 + Comparatore centesimale SC60ANT	151,87

DATI TECNICI	
Ø asta verticale:	14 mm
Lunghezza asta verticale:	200 mm
Ø asta orizzontale:	12 mm
Lunghezza asta orizzontale:	230 mm
Base magnetica:	50x70x65 mm
Forza portante:	70 kg circa



101.01
Porta comparatore



SC60ANT
Comparatore centesimale
corsa 10 mm

POSIZIONATORI

MULTIUSO A MAGNETI PERMANENTI

ART. 127					
COD.	Forza magnetica kg (N)	Dimensioni singolo pezzo mm	Max temperatura esercizio	Peso kg	OFFERTA €
00	3,5 (34)	75x75x15	200°	0,1	8,68
01	12 (118)	90x90x18	200°	0,6	12,27
02	28 (275)	125x125x23	200°	1,1	18,82



PREZZI NETTI AL PUBBLICO IVA ESCLUSA

In sede d'ordine, che sia scritto, telefonico o tramite rappresentante, segnalare che i prezzi sono da **PROMO GIORNALINO** perché **NON** emetteremo assolutamente note di credito per mancata segnalazione.

01

SQUADRE MAGNETICHE

- Costruite in fusione di alluminio e assemblate con magneti in ferrite
- Ideali per il posizionamento di lamiere o tubi da saldare o lavorare.

124.01



124.05

ART. 124						OFFERTA €
COD.	Forza magnetica kg (N)	Dimensioni base mm	Max temperatura esercizio	Regolazione angolo	Peso kg	
00	13 (127)	150x150x50	200°	-	2,4	61,06
01	22 (265)	200x200x50	200°	-	2,8	73,76
02	50 (490)	300x300x50	200°	-	4,6	122,72
05	81 (794)	160x160x50	200°	-	2,0	85,82

SOLLEVATORI A MAGNETI PERMANENTI

AL NEODIMIO FERRO BORO NdFeB

- Il sollevatore magnetico LTF a base prismatica è il mezzo più rapido per sollevare e staccare carichi ferrosi rigidi di adeguato spessore con superfici piane o tonde.

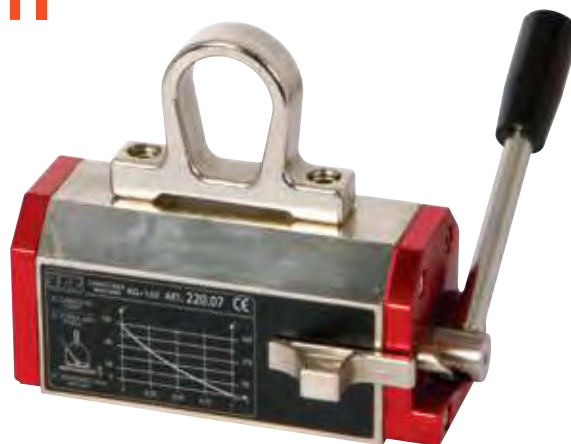

CE

ART.	Dimensioni mm	Forza magnetica kg	Peso kg	OFFERTA €
220.01	80x170x170	300	8	327,23
220.02	100x225x200	500	16	549,19
220.03	175x310x300	1.000	58	1.117,20
220.04	200x400x380	2.000	120	2.302,02
220.05	70x135x140	100	4	165,27
220.06	80x140x170	200	6	298,57
220.07	60x145x130	150	4	236,11
220.08	230x525x450	3000	210	3.700,24
220.09	430x734x496	5000	440	8.675,10

PREZZI NETTI AL PUBBLICO IVA ESCLUSA

In sede d'ordine, che sia scritto, telefonico o tramite rappresentante, segnalare che i prezzi sono da **PROMO GIORNALINO** perché **NON** emetteremo assolutamente note di credito per mancata segnalazione.

SUPPORTI PER TRAPANO

ELETTROMAGNETICI A BASE TONDA PER TRAPANI ELETTRICI CON PUNTA A FORARE FINO A 32 mm

384.01



DATI TECNICI

Altezza totale	670 mm
Corsa slitta	280 mm
Spostamento eccentrico	30 mm
Rotazione colonne	350°
Capacità max di foratura	Ø 32 mm
Forza elettromagnete	1.300 daN
Ø elettromagnete	178 mm
Peso supporto senza trapano	35 kg

ART.	Descrizione	OFFERTA €
384.00	Solo supporto 220 V - 180 W	793,80
384.01	Supporto completo di trapano ART. 05.3800324	1.402,76
384.02	Supporto completo di trapano reversibile ART. 05.3300322	1.556,98
053800324	Trapano professionale Eibenstock	608,96
053300322	Trapano professionale reversibile Eibenstock	763,18

ELETTROMAGNETICI A BASE RETTANGOLARE PER TRAPANI ELETTRICI CON PUNTA A FORARE FINO A 32 mm

386.01



DATI TECNICI

Altezza totale	670 mm
Corsa slitta	280 mm
Spostamento eccentrico	30 mm
Rotazione colonne	350°
Capacità max di foratura	Ø 32 mm
Forza elettromagnete	1.300 daN
Dimensioni elettromagnete	250x150 mm
Peso supporto senza trapano	35 kg

ART.	Descrizione	OFFERTA €
386.00	Solo supporto 220 V - 180 W	827,82
386.01	Supporto completo di trapano ART. 05.3800324	1.436,78
386.02	Supporto completo di trapano reversibile ART. 05.3300322	1.591,00
053800324	Trapano professionale Eibenstock	608,96
053300322	Trapano professionale reversibile Eibenstock	763,18

CON BASE ELETTROPERMANENTE PER TRAPANI PORTATILI



DATI TECNICI

Forza magnetica	2.500 kg
Corsa slitta	260 mm
Rotazione colonna	+/- 45°
Traslazione colonna	20 mm
Potenza base	200 W
Dimensioni base	220x140 mm
Peso	26 kg

ART.	Descrizione	OFFERTA €
384EPM	Solo supporto 220 V - 200 W	948,15

CON BASE ELETTROPERMANENTE COMPLETI DI TRAPANI PORTATILI EIBENSTOCK



DATI TECNICI	384.01EPM	384.02EPM
Forza magnetica	2.500 kg	2.500 kg
Max capacità foratura punta	Ø 32 mm	Ø 32 mm
Max capacità foratura fresa a tazza	Ø 100 mm	Ø 100 mm
Corsa slitta	260 mm	260 mm
Rotazione colonna	+/- 45°	+/- 45°
Traslazione colonna	20 mm	20 mm
Potenza base	200 W	200 W
Dimensioni base	220x140 mm	220x140 mm
Potenza trapano	1.700 W	1.800 W
Velocità	4 meccaniche	60/140 rpm 200/470 rpm
Trapano reversibile dx-sx	NO	SI
Alimentazione 50 Hz	220 V	220 V
Peso (completo di trapano)	33,3 kg	32,4 kg

ART.	Descrizione	OFFERTA €
384.01EPM	Supporto completo di trapano Eibenstock 1.700 W	1.511,62
384.02EPM	Supporto completo di trapano reversibile Eibenstock 1.800 W	1.613,68

PREZZI NETTI AL PUBBLICO IVA ESCLUSA

In sede d'ordine, che sia scritto, telefonico o tramite rappresentante, segnalare che i prezzi sono da **PROMO GIORNALINO** perché **NON** emetteremo assolutamente note di credito per mancata segnalazione.

01

SUPPORTI PER TRAPANO

CAROTATORE ELETTROMAGNETICO CON DISCESA AUTOMATICA



ART.	Descrizione	OFFERTA €
394.SA	Supporto completo di trapano 220 V - 1.100 W	1.983,37

DATI TECNICI

Frequenza	50 Hz
Numero di giri a vuoto	620 rpm
Peso	17 kg
Forza magnetica	1.500 daN
Capacità di foratura fresa a tazza in automatico	Ø 30x45 mm
in manuale	Ø 35x50 mm
Dimensioni base magnetica	180x80x50 mm

CAROTATORE ELETTROMAGNETICO COMPLETO DI TRAPANO EIBENSTOCK



ART.	Descrizione	OFFERTA €
380.01	Supporto completo di trapano EIBENSTOCK e sistema di refrigerazione 220 V - 1.200 W	1.004,00

DATI TECNICI

Velocità	250-450 rpm
Peso	14 kg
Attacco mandrino	CM 2
Forza magnetica	1.200 daN
Corsa slitta	170 mm
Capacità di foratura fresa a tazza	Ø 50 mm
Capacità di foratura punta elicoidale	Ø 23 mm
Dimensioni base magnetica	160x82x52mm
Dimensioni	200x300x h min 395 - h max 550

CAROTATORE ELETTROMAGNETICO COMPLETO DI TRAPANO EIBENSTOCK



ART.	Descrizione	OFFERTA €
381.01	Supporto completo di trapano EIBENSTOCK e sistema di refrigerazione 220 V - 1.900 W	1.549,00

DATI TECNICI

1ª velocità variabile	60-140 rpm
2ª velocità variabile	200-470 rpm
Peso	32 kg
Attacco mandrino	CM 3
Forza magnetica	2.000 daN
Corsa slitta	230 mm
Capacità di foratura fresa a tazza	Ø 100 mm
Capacità di foratura punta elicoidale	Ø 31 mm
Dimensioni base magnetica	220x110x65 mm
Dimensioni	250x370x h min 440 - h max 670

SET FRESE A CAROTARE

ART. 1950		OFFERTA €
COD.	Composizione	
1310006	7 pz Frese a carotare con attacco WELDON (3/4") 12/14/16/18/20/22 mm Ø x 30 mm + Estrattore	234,57

BOC
BOHRCRAFT



CONSIGLIATO
l'utilizzo per gli articoli
380.01, 381.01 e 394.SA

PREZZI NETTI AL PUBBLICO IVA ESCLUSA

In sede d'ordine, che sia scritto, telefonico o tramite rappresentante, segnalare che i prezzi sono da **PROMO GIORNALINO** perché **NON** emetteremo assolutamente note di credito per mancata segnalazione.

ALZA CHIUSINI

- Alza chiusini con struttura in acciaio completo di sollevatore manuale a magneti permanenti al Neodimio Ferro Boro NdFeB (art. 220.01)
- I bracci telescopici con sgancio rapido sono ideali per l'utilizzo in piccoli spazi e per ottimizzare i carichi
- Impugnature ergonomiche in gomma
- Sollevatore utilizzabile separatamente

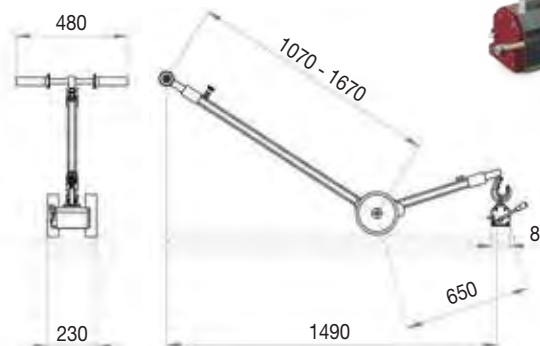
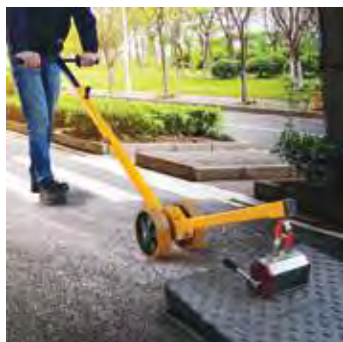

CE 01

ART.	220.90
DATI TECNICI	
Peso totale (comprensivo di sollevatore)	23 kg
Portata	150 kg
OFFERTA €	1.161,40

SCOPE MAGNETICHE

- La scopa magnetica è impiegata nelle officine per il recupero di tutti quegli oggetti ferromagnetici che inevitabilmente cadono per terra
- Il lungo manico aiuta a non affaticare la schiena
- Oltre ad un notevole recupero di ferro da rottamare, permette il recupero di viti, bulloni, utensili, inserti, ect



CE

ART.	SCOPE-MAG600	SCOPE-MAG900
DATI TECNICI		
Lunghezza fronte magnetico	610 mm	910 mm
Larghezza fronte magnetico	101 mm	101 mm
Altezza fronte magnetico	76 mm	76 mm
Lunghezza manico	1120 mm	1120 mm
Ø ruote	170 mm	170 mm
OFFERTA €	99,10	125,53

RACCOGLIPEZZI TELESCOPICI

CON MAGNETE

ART.	Lunghezza aperta mm	Ø magnete mm	Forza attrazione kg	OFFERTA €
103.01	650	7	0,4	7,02
103.02	610	10	2	9,87



sotto il cappuccio è inserita una punta a tracciare

PREZZI NETTI AL PUBBLICO IVA ESCLUSA

In sede d'ordine, che sia scritto, telefonico o tramite rappresentante, segnalare che i prezzi sono da **PROMO GIORNALINO** perché **NON** emetteremo assolutamente note di credito per mancata segnalazione.

Con l'esaurimento delle scorte la LTF non è obbligata all'evasione di eventuali ordini residui.

01

PINZE SALVADITA

CON MAGNETE

Consigliate per evitare gli infortuni degli addetti alle operazioni di tranciatura e simili



ART.	Ø magnete mm	Potenza di fissaggio kg	OFFERTA €
306.01	14	1,5	17,27
306.02	19	3	20,27

A VENTOSA

Consigliate per evitare gli infortuni degli addetti alle operazioni di tranciatura e simili



ART.	Ø ventosa mm	Potenza di fissaggio kg	OFFERTA €
306.04	20	1,5	17,27
306.05	30	5	17,27

COPPIE COPRIGANASCE

MAGNETICHE PRISMATICHE IN LEGA DI ALLUMINIO

ART.	Lunghezza mm	OFFERTA €
199.01	80	14,58
199.02	100	16,21
199.03	120	16,33
199.04	125	17,13

ART.	Lunghezza mm	OFFERTA €
199.05	140	20,08
199.06	150	20,41
199.07	160	20,98
199.08	180	21,32



COPPIE COPRIGANASCE

MAGNETICHE IN RESINA SINTETICA

ART.	Lunghezza mm	OFFERTA €
275.01	80	8,65
275.02	100	9,73
275.05	120	10,82

ART.	Lunghezza mm	OFFERTA €
275.06	140	11,90
275.07	160	12,98
275.08	180	13,69

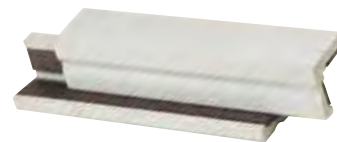

COPPIE COPRIGANASCE

PIANE PER MORSE, CON FISSAGGIO MAGNETICO

ART.		371	372	373
COD.	Lunghezza mm	Rivestimento		
		gomma	fibra dura	feltro
		OFFERTA €	OFFERTA €	OFFERTA €
01	100	19,11	20,98	17,91
02	125	20,53	23,36	20,98
03	150	25,68	25,75	22,56
04	200	29,60	29,54	26,42

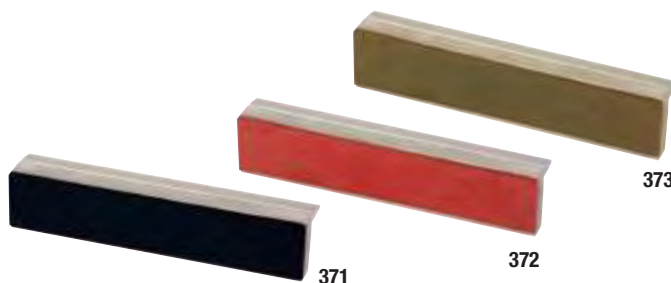

Con l'esaurimento delle scorte la LTF non è obbligata all'evasione di eventuali ordini residui.

PREZZI NETTI AL PUBBLICO IVA ESCLUSA

In sede d'ordine, che sia scritto, telefonico o tramite rappresentante, segnalare che i prezzi sono da **PROMO GIORNALINO** perché **NON** emetteremo assolutamente note di credito per mancata segnalazione.

02



**STRUMENTI
MECCANICI
E DI MISURA**

02

TRUSCHINO

ELETTRONICO CENTESIMALE "OBERK"

- Indicatore di misura digitale a cristalli liquidi con conversione mm/inch.
- Punta a tracciare in metallo duro
- Ripetibilità: 0,01 mm
- Campo di misura: 300 mm
- Precisione secondo Norme DIN 862



ART.	OFFERTA €
246.01	134,14

MICROMETRI MILLESIMALI

PER ESTERNI "OBERK"

- Superfici di contatto in metallo duro
- Ø asta vite 6,35 mm
- Precisione secondo Norme DIN 863



ART.	Campo di misura mm	Profondità arco mm	OFFERTA €
346.25	0÷25	23	25,06
346.26	25÷50	25	27,81
346.27	50÷75	38	30,69
346.28	75÷100	50	37,03

TRUSCHINI

ANALOGICI CINQUANTESIMALI

- Asta millimetrata in acciaio INOX cromata opaca
- Punta tracciante in acciaio speciale al wolframio temprato
- Dispositivo regolazione micrometrica.



ART.	Campo di misura mm	Lunghezza scala mm	OFFERTA €
269.E3	500	550	153,89
269.E4	600	650	199,91
269.E6	1.000	1.050	584,17

MICROMETRI MILLESIMALI

ELETTRONICI PER ESTERNI



ART.	Campo di misura mm	OFFERTA €
346.E2	25÷50	78,97
346.E3	50÷75	91,95
346.E4	75÷100	103,49

MICROMETRI CENTESIMALI

PER ESTERNI A NUMERATORE "OBERK"

- Arco in acciaio con isolamento termico, contatti in metallo duro
- Precisione secondo Norme DIN 863



ART.	Campo di misura mm	Risoluzione nonio mm	Lettura tamburo mm	Ø asta vite mm	Tamburo graduato Ø mm	OFFERTA €
348.01	0÷25	0,01	0,5	6	20	44,57
348.02	25÷50	0,01	0,5	6	20	48,02
348.03	50÷75	0,01	0,5	6	20	53,37
348.04	75÷100	0,01	0,5	6	20	58,71
348.10	0÷100					204,44

SERIE COMPLETA n° 4 pezzi

PREZZI NETTI AL PUBBLICO IVA ESCLUSA

In sede d'ordine, che sia scritto, telefonico o tramite rappresentante, segnalare che i prezzi sono da **PROMO GIORNALINO** perché **NON** emetteremo assolutamente note di credito per mancata segnalazione.

MICROMETRI CENTESIMALI

PER ESTERNI CON CONTATTI IN METALLO DURO "OBERK"

■ Precisione secondo Norme DIN 863



ART.	Campo di misura mm	Risoluzione nonio mm	Ø asta vite mm	OFFERTA €
349.05	100÷125	0,01	6	38,26
349.06	125÷150	0,01	6	43,00
349.07	150÷175	0,01	6	52,12
349.08	175÷200	0,01	6	58,54

SERIE MICROMETRI PER ESTERNI



ART.	Quantità N°	Campo di misura mm	OFFERTA €
349.50	3 pz	0÷75	69,97
349.51	4 pz	0÷100	112,27

PER INTERNI "OBERK"

■ Precisione secondo Norme DIN 863



ART.	Campo di misura mm	Risoluzione nonio mm	OFFERTA €
351.01	5÷30	0,01	61,39
351.02	25÷50	0,01	69,64
351.03	50÷75	0,01	75,20
351.04	75÷100	0,01	89,58

A DISCO GRADUATO

■ Tamburo cromato opaco
 ■ Campo di misura: 0÷25 mm
 ■ Profondità dell'arco: 80 mm
 ■ Precisione secondo Norme DIN 863-1



ART.	OFFERTA €
584.00	53,63

ALESAMETRI DI PRECISIONE + COMPARATORE CENTESIMALE

ART.	Descrizione	OFFERTA €
245.03K	Alesametro di precisione ART 245.03 + Comparatore centesimale SC60ANT	179,18
245.04K	Alesametro di precisione ART 245.04 + Comparatore centesimale SC60ANT	202,08

ART. 245		
COD.	Campo di misura Ø mm	Lunghezza asta mm
03	50 ÷ 180	180
04	50 ÷ 180	450



245.03/245.04
Alesametro di precisione



SC60ANT
Comparatore centesimale corsa 10 mm

PREZZI NETTI AL PUBBLICO IVA ESCLUSA

In sede d'ordine, che sia scritto, telefonico o tramite rappresentante, segnalare che i prezzi sono da **PROMO GIORNALINO** perché **NON** emetteremo assolutamente note di credito per mancata segnalazione.

02

COMPARATORE

ELETTRONICO CENTESIMALE CORSA LUNGA

- Pulsante on/off
- Sistema di lettura mm/inch
- Azzeramento in ogni posizione



ART.	CCLE50
Campo di misura	50 mm
Unità di formato	0,01 mm
Max errore ammesso	0,04 mm
Altezza totale	239 mm
Ø quadrante	58 mm
OFFERTA €	137,12



COMPARATORE

CENTESIMALE CORSA LUNGA

- Lettura quadrante 1 mm

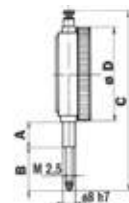

ART.	50.80
Campo di misura	50 mm
Unità di formato	0,01 mm
Ø D	80 mm
A	30 mm
B	58 mm
C	179 mm
OFFERTA €	90,38

SPESSIMETRI

A QUADRANTE DECIMALE

- Struttura dell'arco in fusione di alluminio verniciata a fuoco
- Fornibili con 2 contatti Ø 25 mm; a richiesta 2 contatti Ø 10 mm



ART. 2900

COD.	Campo di misura mm	Unità di formato mm	Ø Contatti mm	Ø Comparatore mm	Profondità arco mm	OFFERTA €
04	0÷28	0,1	25	50	150	211,50
05	0÷28	0,1	25	50	300	252,47
06	0÷28	0,1	25	50	500	334,05

MISURATORI

DI SPESSORE ELETTRONICI DIGITALI

- Pulsante on/off
- Sistema di lettura mm/inch
- Azzeramento in ogni posizione

ART.	Unità di formato mm	Max errore ammesso mm	Dimensioni mm	A mm	B mm	OFFERTA €
135.E15	MISURATORE CON CONTATTI A CUSPIDE					131,11
	0,01	0,02	95x50	0 ÷ 15	15	
135.E25	MISURATORE CON PIATTELLO Ø 9 mm					121,91
	0,01	0,02	107x60	0 ÷ 25	15	



135.E15

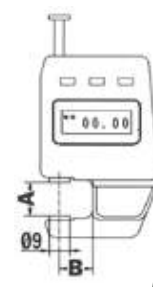

135.E25



GONIOMETRI

SEMPLICI

- In acciaio cromato, doppia scala



ART. 258			
COD.	Arco Ø mm	Lunghezza asta mm	OFFERTA €
01	80	120	21,16
02	120	150	23,87
03	150	200	26,54
04	200	300	31,75
05	250	500	39,25
06	300	600	47,19

GONIOMETRI

AD ASTA SCORREVOLE

- In acciaio cromato, doppia scala



ART. 259			
COD.	Arco Ø mm	Lunghezza asta mm	OFFERTA €
01	120	240	28,26
02	150	300	30,87
03	200	400	36,47
04	250	500	49,19
05	300	600	63,12

GONIOMETRO

UNIVERSALE CON LENTE

- Costruito in acciaio INOX
- Il quadrante è diviso meccanicamente in quattro settori di 90° ciascuno



ART.	Nonio Ø mm	Lunghezza asta mm	OFFERTA €
257.00	70	300	70,85

GONIOMETRO

ELETTRONICO

- Costruito in acciaio INOX



ART.	257.E0
Accensione/spegnimento/zero	●
Taratura	●
Indicazione angolo	sessagesimale/decimale
Regolazione fine	●
Batterie	CR2032-1x3V
Campo di misura	1x360° - 2x180° - 4x90°
Scala di lettura	Gradi/1' - Gradi/0,01°
Risoluzione	30"
Precisione angolare	±1' - ±0,01°
Errore di digitazione	5'
Lunghezza asta	300 mm
OFFERTA €	437,39



TERMOMETRO PORTATILE

A INFRAROSSI CON PUNTATORE LASER

- Per la rilevazione della temperatura senza contatto in impianti industriali, ispezioni di sicurezza, controllo qualità, manutenzione motori, misura di temperature di superficie, cantieristica, etc.
- Selezione °C o °F
- Retroilluminazione
- Indicatore batteria scarica
- Autospegnimento
- Conforme alle norme EMC

ART.	TERI-S
Campo di misura	-20 ÷ 520°C
Tempo di risposta	meno di 1 secondo
Risoluzione	0,1 °C
Precisione	±2°C o 3% del valore
Rapporto di misura (D:S)	8:1
Emissione	fissa a 0,95
Batterie	6F22-1x9V
Dimensioni	160x89x43 mm
Peso	150 gr
Temperatura operativa	0 ÷ 40 °C
Temperatura stoccaggio	-20 ÷ 65 °C
OFFERTA €	102,63

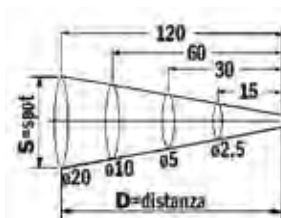

PREZZI NETTI AL PUBBLICO IVA ESCLUSA

In sede d'ordine, che sia scritto, telefonico o tramite rappresentante, segnalare che i prezzi sono da **PROMO GIORNALINO** perché **NON** emetteremo assolutamente note di credito per mancata segnalazione.

CALIBRI ANALOGICI

NONIO COMPOSTO

- Asta graduata e corsoio in acciaio INOX temprato
- Scala cromata opaca
- Asta di profondità
- Completati di tabella filettature Metriche e Whitworth sul retro del nonio
- Bloccaggio nonio superiore a vite
- L'articolo 317.01 ha il dispositivo di regolazione micrometrica

ART.	Campo di misura mm	Letture nonio		Lunghezza scala mm	Becchi		OFFERTA €
		scala inferiore mm	scala superiore		esterni mm	interni mm	
317.01	200	0,02	-	250	45	18	31,16
317.03	200	0,02	1/1000"	250	45	16	28,17
321.00	100	0,05	-	140	30	14	21,37



317.01



317.03



321.00

Precisione secondo: Norme DIN 862

VENTESIMALE

- Asta graduata e corsoio in acciaio INOX temprato
- Scala cromata opaca e ribassata
- Monoblocco

- Asta di profondità
- Completo di tabella filettature Metriche e Whitworth sul retro del nonio
- Bloccaggio nonio inferiore a leva.

ART. 331.00

Campo di misura mm	Letture nonio		Lunghezza scala mm	Becchi		OFFERTA €
	scala inferiore mm	scala superiore		esterni mm	interni mm	
153	0,05	1/128"	200	40	16	27,95



331.00

Precisione secondo: Norme DIN 862 - UNI 3599

CINQUANTESIMALI

- Asta graduata e corsoio in acciaio INOX temprato
- Scala cromata opaca e ribassata
- Monoblocco
- Bloccaggio nonio superiore a vite
- Dispositivo di regolazione micrometrica

ART.	Campo di misura mm	Letture nonio mm	Lunghezza scala mm	Becchi mm	OFFERTA €
336.01	200	0,02	250	60	48,62
336.02	250	0,02	300	75	58,57



336

Precisione secondo: Norme DIN 862 - UNI 6906

ART.	Campo di misura mm	Letture nonio mm	Lunghezza scala mm	Becchi mm	OFFERTA €
337.11	500	0,02	550	125	250,82
337.16	600	0,02	650	150	317,13
337.03	800	0,02	850	150	482,63
337.04	1000	0,02	1050	150	527,67

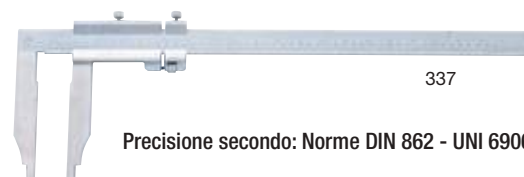

337

Precisione secondo: Norme DIN 862 - UNI 6906

CINQUANTESIMALI DI PROFONDITÀ PER GOLE INTERNE

- Asta graduata e corsoio in acciaio INOX temprato
- Scala incisa su ambo i lati; ruotando l'asta di 180° si ottiene uno strumento per la misurazione di gole e come calibro di profondità
- Monoblocco

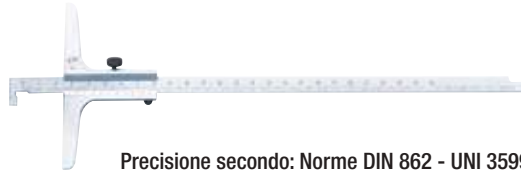

Precisione secondo: Norme DIN 862 - UNI 3599

ART.	Campo di misura mm	Lunghezza scala mm	Base mm	OFFERTA €
344.00	150	200	100	74,07
344.01	200	250	100	74,59
344.02	250	300	100	74,99
344.04	250	300	125	81,42
344.03	300	350	125	78,54
344.05	300	350	150	83,71
344.06	400	450	150	113,31
344.07	500	550	150	134,81

PREZZI NETTI AL PUBBLICO IVA ESCLUSA

In sede d'ordine, che sia scritto, telefonico o tramite rappresentante, segnalare che i prezzi sono da **PROMO GIORNALINO** perché **NON** emetteremo assolutamente note di credito per mancata segnalazione.

CALIBRI ANALOGICI

CINQUANTESIMALI DI PROFONDITÀ

ART.	Campo di misura mm	Lunghezza scala mm	Base mm	OFFERTA €
338.00	150	200	100	56,49
338.01	200	250	100	58,24
338.02	250	300	100	60,63
338.03	300	350	125	62,85

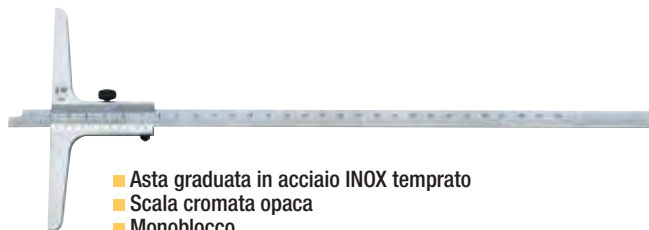

- Asta graduata in acciaio INOX temprato
- Scala cromata opaca
- Monoblocco

Precisione secondo: Norme DIN 862

CON OROLOGIO CINQUANTESIMALI

- Asta graduata in acciaio INOX temprato
- Scala cromata opaca
- Rullo di regolazione
- Cremagliera protetta
- Quadrante girevole
- Astina di profondità
- Bloccaggio nonio superiore a vite



319.04

ART.	Campo di misura mm	Unità di formato mm	Lunghezza scala mm	Becchi		OFFERTA €
				esterni mm	interni mm	
319.01	150	0,02	155	40	16	27,42
319.04	200	0,02	205	50	20	39,57

Precisione secondo: Norme DIN 862

CALIBRI ELETTRONICI

CENTESIMALE CON NUMERI GRANDI "OBERK"

- Costruiti in acciaio INOX
- Velocità di scorrimento superiore a 1 m/sec.
- Bloccaggio nonio superiore a vite
- Pulsante ON/OFF

ART. 327.05						
Campo di misura mm	Lettura nonio		Ingombro mm	Becchi		OFFERTA €
	risoluzione mm	precisione mm		esterni mm	interni mm	
150	0,01	0,02	235	40	15	24,40



Precisione secondo: Norme DIN 862



CENTESIMALE CON ASTA TUBOLARE

- Costruiti in acciaio INOX
- Display di chiara lettura numeri grandi
- Velocità di scorrimento superiore a 1 m/sec
- Bloccaggio nonio superiore a vite
- Pulsante ON/OFF; PRESET; ABS/INC
- Sistema di lettura mm/inch

ART. 327.18						
Campo di misura mm	Lettura nonio		Ingombro mm	Becchi		OFFERTA €
	risoluzione mm	precisione mm		esterni mm	interni mm	
800	0,01	0,07	1.020	150	20	292,86



ASTA TUBOLARE

Precisione secondo: Norme DIN 862



MILLESIMALI "OBERK"

- Costruiti in acciaio INOX
- Velocità di scorrimento superiore a 1 m/sec
- Asta di profondità
- Bloccaggio nonio superiore a vite
- Pulsante ON/OFF; ABS/INC

ART.	Campo di misura mm	Lettura nonio		Ingombro mm	Becchi		OFFERTA €
		risoluzione mm	precisione mm		esterni mm	interni mm	
327.13	150	0,005	0,01	235	40	17	53,05
327.14	200	0,005	0,01	285	50	19	68,00



Precisione secondo: Norme DIN 862



PREZZI NETTI AL PUBBLICO IVA ESCLUSA

In sede d'ordine, che sia scritto, telefonico o tramite rappresentante, segnalare che i prezzi sono da **PROMO GIORNALINO** perché **NON** emetteremo assolutamente note di credito per mancata segnalazione.

CALIBRI ELETTRONICI

CON INSERTI IN METALLO DURO SUI BECCHI "OBERK"

- Costruiti in acciaio INOX
- Display di chiara lettura numeri alti 12 mm
- Velocità di scorrimento superiore a 1 m/sec
- Rullo di regolazione
- Bloccaggio nonio superiore a vite
- Pulsante ON/OFF; PRESET; ABS/INC
- Sistema di lettura mm/inch
- Azzeramento

ART. 327.60

Campo di misura mm	Letture nonio		Ingombro mm	Becchi		OFFERTA €
	risoluzione mm	precisione mm		esterni mm	interni mm	
150	0,01	0,03	235	40	16	67,68

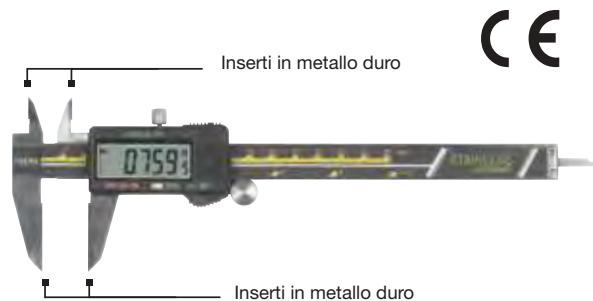

Precisione secondo: Norme DIN 862

CASSA IN METALLO

- Costruiti in acciaio INOX
- Display di chiara lettura numeri grandi
- Velocità di scorrimento superiore a 1 m/sec
- Bloccaggio nonio superiore a vite
- Pulsante ON/OFF; ABS/INC
- Sistema di lettura mm/inch
- Azzeramento

ART.	Campo di misura mm	Letture nonio		Ingombro mm	Becchi		OFFERTA €
		risoluzione mm	precisione mm		esterni mm	interni mm	
327.07	150	0,01	0,02	235	40	16	32,03
327.08	200	0,01	0,02	285	50	19	51,83
327.09	300	0,01	0,02	402	60	21	88,62



Precisione secondo: Norme DIN 862

PROTEZIONE IP54

- Costruiti in acciaio INOX
- Velocità di scorrimento superiore a 1 m/sec
- Bloccaggio nonio superiore a vite
- Rullo di regolazione

ART.	Campo di misura mm	Letture nonio		Ingombro mm	Becchi		OFFERTA €
		risoluzione mm	precisione mm		esterni mm	interni mm	
327.15	150	0,01	0,03	235	40	16	44,33
327.20	200	0,01	0,03	285	50	19	59,19
327.30	300	0,01	0,04	400	60	20	99,39



Precisione secondo: Norme DIN 862

IN FIBRA DI CARBONIO

ART. 327.64

Campo di misura mm	Letture nonio		Alimentazione batteria V	Temperatura d'esercizio °C	OFFERTA €
	risoluzione mm	precisione mm			
150	0,01	0,03	1,5	0-45	8,49



CON COMANDI TOUCH SCREEN - IP54

- Costruiti in acciaio INOX
- Grande display LCD
- Velocità di scorrimento superiore a 3 m/sec
- Bloccaggio nonio superiore a vite
- Pulsante ON/OFF; ABS/INC
- Sistema di lettura mm/inch
- Azzeramento
- Auto-spegnimento
- Batteria CR2032 3V

ART. 327.65

Campo di misura mm	Letture nonio			Ingombro mm	Becchi		OFFERTA €
	risoluzione mm	precisione mm < 70	precisione mm 70 - 150		esterni mm	interni mm	
150	0,01	0,02	0,03	235	40	15	36,77



Precisione secondo: Norme DIN 862

PREZZI NETTI AL PUBBLICO IVA ESCLUSA

In sede d'ordine, che sia scritto, telefonico o tramite rappresentante, segnalare che i prezzi sono da **PROMO GIORNALINO** perché **NON** emetteremo assolutamente note di credito per mancata segnalazione.

CALIBRI ELETTRONICI

IN ACCIAIO INOX TEMPRATO

- Display di chiara lettura
- Bloccaggio nonio superiore a vite
- Tasto impostazione origine con sistema ABS

- Rullo di regolazione
- Velocità di scorrimento superiore a 1,5 m/sec.
- Batteria 1,5V tipo SR44

- Pulsante ON/OFF; ABS/INC
- Sistema di lettura mm/inch
- Azzeramento

ART. 327.66						
Campo di misura mm	Lettura nonio		Ingombro mm	Becchi		OFFERTA €
	risoluzione mm	precisione mm		esterni mm	interni mm	
150	0,01	0,02	235	40	15	37,65



Precisione secondo: Norme DIN 862

DI PROFONDITÀ "OBERK"

- Asta e corsoio in acciaio INOX temprato
- Bloccaggio nonio superiore a vite
- Pulsante ON/OFF; ABS/INC

- Sistema di lettura mm/inch
- Azzeramento

ART. 329.00					
Campo di misura mm	Lettura nonio		Lunghezza asta mm	Dimensione base appoggio mm	OFFERTA €
	risoluzione mm	precisione mm			
200	0,01	0,02	285	100	38,27



Precisione secondo: Norme DIN 862

SET CALIBRI ELETTRONICI CON CASSA IN METALLO

ART. 327.789/3	
Composizione	
327.07	1 pezzo
327.08	1 pezzo
327.09	1 pezzo
OFFERTA €	178,20



PIEDE D'APPOGGIO

PER CALIBRI

ART.	BSC
Base	6x75 mm
Per aste graduate	3x16 mm
OFFERTA €	15,28



PREZZI NETTI AL PUBBLICO IVA ESCLUSA

In sede d'ordine, che sia scritto, telefonico o tramite rappresentante, segnalare che i prezzi sono da **PROMO GIORNALINO** perché **NON** emetteremo assolutamente note di credito per mancata segnalazione.

02

RIGHE MILLIMETRATE

DI PRECISIONE IN ACCIAIO NORMALE



ART. 229

COD.	Lunghezza mm	OFFERTA €
50	500	60,63
75	750	85,74
100	1000	191,88
125	1250	307,81
150	1500	423,59
200	2000	746,25
250	2500	926,41
300	3000	1.171,84

Precisione secondo: Norme DIN 874/II

PER CONTROLLO
IN ACCIAIO INDEFORMABILE
CON SEZIONE RETTANGOLARE

ART. 241

COD.	Lunghezza mm	OFFERTA €
01	500	48,42
02	750	83,61
03	1000	109,37
04	1500	228,13
05	2000	288,65

Precisione secondo: Norme DIN 866

PER CONTROLLO IN ACCIAIO INDEFORMABILE CON SMUSSO

ART. 240

COD.	Lunghezza mm	OFFERTA €
01	500	56,40
02	750	91,59
03	1000	137,28
04	1500	250,86
05	2000	339,63

Precisione secondo: Norme DIN 866

RIGHE

PER CONTROLLO IN ACCIAIO INDEFORMABILE
CON SEZIONE RETTANGOLARE

■ Grado di precisione I

ART. 242

COD.	Lunghezza mm	OFFERTA €
01	500	33,28
02	750	45,32
03	1000	127,96
04	1250	198,58
05	1500	325,31
06	2000	609,19
07	2500	735,56
08	3000	962,18

Precisione secondo: Norme UNI 4794

■ Grado di precisione II

ART. 243

COD.	Lunghezza mm	OFFERTA €
01	500	32,26
02	750	43,94
03	1000	124,08
04	1250	192,56
05	1500	339,63
06	2000	696,98
07	2500	851,85
08	3000	1.084,17

Precisione secondo: Norme UNI 4794

PREZZI NETTI AL PUBBLICO IVA ESCLUSA

In sede d'ordine, che sia scritto, telefonico o tramite rappresentante, segnalare che i prezzi sono da PROMO GIORNALINO perché NON emetteremo assolutamente note di credito per mancata segnalazione.

GUARDAPIANI

A COLTELLO

■ Acciaio INOX temprato



ART. 102439		
COD.	Lunghezza mm	OFFERTA €
01	50	16,42
02	75	18,10
03	100	19,96
04	125	21,42
05	150	22,82
06	200	25,70
07	250	31,42
08	300	36,57
09	350	44,27
10	400	52,09
11	500	59,42
12	600	70,46
13	800	164,24
14	1000	185,57

■ Acciaio indeformabile temprato



ART. 112439		
COD.	Lunghezza mm	OFFERTA €
01	50	15,99
02	75	17,23
03	100	18,63
04	125	19,85
05	150	21,05
06	200	23,44
07	250	28,99
08	300	31,99
09	350	39,64
10	400	41,13
11	500	46,59
12	600	58,52
13	800	128,94
14	1000	161,88

CALIBRI

PER FORI E PER CANDELE



ART. 819.00	OFFERTA €
Composizione: N° 8 puntine piegate in acciaio temprato da 0,4 - 0,5 - 0,6 - 0,7 - 0,75 - 0,8 - 0,9 - 1 mm N° 1 chiavetta per piegare o regolare elettrodi	4,58

PER CONTROLLO PROFILI FILETTI

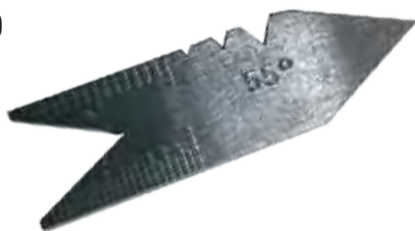

ART. 830.01	OFFERTA €
Angolo	
55°	3,07

ULTIMI PEZZI DISPONIBILI

LIVELLE DIGITALI

QUADRA CON FISSAGGIO MAGNETICO

- Precisione: ± 1°
- Unità di formato: 0,1°



ART. 10.2545102		
Dimensioni mm	Campo di misura	OFFERTA €
50x50x32	±150°	61,91

INCLINOMETRO E GONIOMETRO

- Unità di formato: 0,1°



ART. 10.2545101				
Campo di misura	Precisione	Temp. esercizio	Dimensioni mm	OFFERTA €
360° (4x90°)	0°÷10° ≤ 0,1° 11°÷90° ≤ 0,2°	5÷40°C	150x50x30	71,62

PREZZI NETTI AL PUBBLICO IVA ESCLUSA
In sede d'ordine, che sia scritto, telefonico o tramite rappresentante, segnalare che i prezzi sono da **PROMO GIORNALINO** perché **NON** emetteremo assolutamente note di credito per mancata segnalazione.

02

PARALLELE

A CROCE

■ Materiale in ghisa G26 UNI 668 angoli prismatici a 90°

ART. 300		
COD.	Dimensioni mm	OFFERTA €
02	42x42x50	121,52
03	60x60x50	155,00
04	75x75x50	183,04
05	100x80x60	202,20
06	120x90x60	266,62
07	130x100x65	286,69
08	150x100x65	376,38
09	200x150x80	574,22

Precisione secondo: Norme DIN 876/I

ART. 301		
COD.	Dimensioni mm	OFFERTA €
02	42x42x50	111,37
03	60x60x50	145,12
04	75x75x50	173,20
05	100x80x60	185,47
06	120x90x60	241,38
07	130x100x65	269,70
08	150x100x65	359,22
09	200x150x80	556,81

Precisione secondo: Norme DIN 876/II



PRISMI

AD ANGOLO RETTO

■ Materiale in ghisa G26 UNI 668. Rettificati e raschiati solo sugli angoli prismatici

ART. 302		
COD.	Dimensioni mm	OFFERTA €
01	75x40	130,87
02	100x45	191,79
03	150x55	261,52
04	200x70	310,48
05	250x85	506,08
06	300x105	751,60

Precisione secondo: Norme DIN 876/I

ART. 303		
COD.	Dimensioni mm	OFFERTA €
01	75x40	114,40
02	100x45	173,20
03	150x55	241,38
04	200x70	261,52
05	250x85	457,70
06	300x105	659,80

Precisione secondo: Norme DIN 876/II

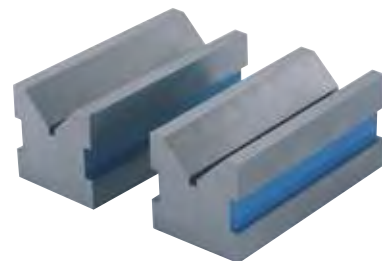

PRISMA INCLINABILE

ART.	260.01
Dimensioni	75x31x24 mm
Inclinazione	-30° + 60°
OFFERTA €	74,24

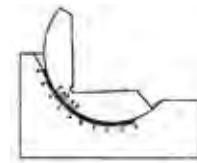

PIANI DI RISCONTRO

DIN 876/I

ART. 278		
COD.	Dimensioni mm	OFFERTA €
05	300x300	241,31
06	300x400	275,56
07	300x500	336,48
08	400x500	430,69
09	400x600	541,04
10	500x600	577,77
11	500x800	770,32
12	600x800	952,65
13	700x1.000	2.746,80
14	1.000x1.000	3.797,85



■ Altre misure non elencate sono disponibili a magazzino

SQUADRE

DI PRECISIONE A 90° IN ACCIAIO INOX TEMPRATO

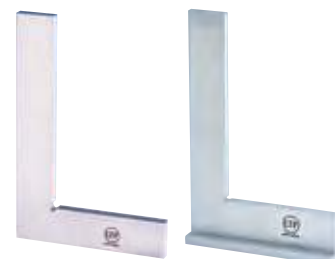
 ■ Confezione cassetta faggio
 ■ Conforme alla Norma DIN 875/0

ART. 2025 - 2030		OFFERTA €	OFFERTA €
COD.	Lato x Lato mm	ART. 2025 Tipo semplice	ART. 2030 Tipo c/cappello
01	75x50	18,19	27,89
02	100x70	25,92	28,66
03	150x100	29,40	38,57
04	200x130	39,88	49,00
05	250x165	52,65	59,14
06	300x200	66,00	81,70

SQUADRE

**A 90° IN ACCIAIO
INOX TEMPRATO
CON PROFILO
BISELLATO**

- Confezione cassetta faggio
- Conforme alla Norma DIN 875/00



ART. 2035 - 2040		OFFERTA €	OFFERTA €
COD.	Lato x Lato mm	ART. 2035 Tipo semplice	ART. 2040 Tipo c/cappello
01	75x50	26,88	43,66
02	100x70	28,35	47,20
03	150x100	42,59	57,20
04	200x130	59,39	88,10
05	300x200	122,84	134,99

**A 90° CROMATE OPACHE
IN ACCIAIO
INDEFORMABILE**

- Conforme alla Norma DIN 875/1
- Altre misure non elencate sono disponibili a magazzino



ART. 2045 - 2050		OFFERTA €	OFFERTA €
COD.	Lato x Lato mm	ART. 2045 Tipo semplice	ART. 2050 Tipo c/cappello
01	75x50	12,39	18,08
02	100x70	13,61	24,61
04	150x100	18,63	29,89
05	200x130	22,34	38,40
06	250x165	29,75	61,96
07	300x200	37,18	74,36
08	400x265	101,36	152,00
09	500x330	121,24	191,68

SQUADRE

**A 90° IN ACCIAIO
NICHELATE
PER MECCANICI
E FABBRI**

- Altre misure non elencate sono disponibili a magazzino



ART. 2055 - 2060			OFFERTA €	OFFERTA €
COD.	Lato x Lato mm	Prec. µm	ART. 2055 Tipo semplice	ART. 2060 Tipo c/cappello
01	100x70	60	8,15	12,13
02	150x100	70	8,67	13,04
03	200x135	80	9,40	14,74
04	250x170	90	12,96	18,85
05	300x180	100	14,66	22,20
06	400x200	120	19,28	26,57
07	500x250	140	23,05	39,21

**A 90° PER MECCANICI,
IN ACCIAIO
INDEFORMABILE**

- Conforme alla Norma DIN 875/1
- Altre misure non elencate sono disponibili a magazzino



ART. 2065 - 2070		OFFERTA €	OFFERTA €
COD.	Lato x Lato mm	ART. 2065 Tipo semplice	ART. 2070 Tipo c/cappello
01	75x50	8,35	11,80
02	100x70	10,12	21,08
03	150x100	14,67	21,48
04	200x130	16,73	24,42
05	250x165	21,95	37,94
06	300x200	36,04	51,08
07	400x265	87,00	134,35
08	500x330	102,90	166,27

PREZZI NETTI AL PUBBLICO IVA ESCLUSA

In sede d'ordine, che sia scritto, telefonico o tramite rappresentante, segnalare che i prezzi sono da **PROMO GIORNALINO** perché **NON** emetteremo assolutamente note di credito per mancata segnalazione.

02

SQUADRE

**A 90° PER MECCANICI,
IN ACCIAIO
INDEFORMABILE**

- Conforme alla Norma DIN 875/II
- Altre misure non elencate sono disponibili a magazzino



ART. 2075 - 2080		OFFERTA €	OFFERTA €
COD.	Lato x Lato mm	ART. 2075 Tipo semplice	ART. 2080 Tipo c/cappello
01	75x50	8,35	13,08
02	100x70	10,12	21,08
03	150x100	14,67	21,48
04	200x130	16,10	24,42
05	250x165	21,85	34,22
06	300x175	27,46	45,96
07	400x200	47,43	67,44
08	500x250	63,42	99,79

**A 90°
IN ACCIAIO**



ART. 2085 - 2090		OFFERTA €	OFFERTA €
COD.	Lato x Lato mm	ART. 2085 Tipo semplice	ART. 2090 Tipo c/cappello
01	100x70	7,08	9,80
02	150x100	7,46	10,21
03	200x135	7,92	11,14
04	250x170	9,44	13,41
05	300x180	11,73	19,48
06	400x200	14,73	19,85
07	500x250	17,45	26,88
08	600x300	20,36	33,46
09	800x400	26,74	50,39
10	1.000x500	32,18	60,90
11	1.500x750	59,47	83,28
12	2.000x1.000	73,47	98,91

PREZZI NETTI AL PUBBLICO IVA ESCLUSA

In sede d'ordine, che sia scritto, telefonico o tramite rappresentante, segnalare che i prezzi sono da **PROMO GIORNALINO** perché **NON** emetteremo assolutamente note di credito per mancata segnalazione.

SQUADRE

**ZINCATE MONOBLOCCO
TIPO CON CAPPELLO**

ART. 2091		
COD.	Lato x Lato mm	OFFERTA €
01	100x70	6,69
02	150x100	7,78
03	200x130	10,73
04	250x160	14,73
05	300x180	16,35
06	400x230	27,21
07	500x280	26,74
08	600x330	32,87
09	700x375	37,26
10	800x400	38,88
11	1.000x500	49,05



**A 90° IN ACCIAIO
PER CARPENTIERI**

- Bordi lavorati a macchina

ART. 2095		
COD.	Lato x Lato mm	OFFERTA €
02	600x300	24,55
03	800x400	27,33

ULTIMI PEZZI DISPONIBILI



PER FLANGE

- Bordi lavorati a macchina

ART.	2096.00
Lunghezza lati	500 mm
Apertura arco	60 mm
Profondità arco	160 mm
Sezione	30x6 mm
OFFERTA €	32,87



SQUADRE

A 45° IN ACCIAIO INDEFORMABILE

■ Conforme alla Norma DIN 875/II



ART. 2100 - 2110		OFFERTA €	OFFERTA €
COD.	Lato x Lato mm	ART. 2100 Tipo semplice	ART. 2110 Tipo c/cappello
01	75x75	22,98	32,00
02	100x80	25,13	36,92

A 60° IN ACCIAIO INDEFORMABILE

■ Conforme alla Norma DIN 875/II



ART. 2120 - 2130		OFFERTA €	OFFERTA €
COD.	Lato x Lato mm	ART. 2120 Tipo semplice	ART. 2130 Tipo c/cappello
01	75x75	22,98	32,00
02	100x80	25,13	36,92

A 120° IN ACCIAIO INDEFORMABILE TIPO SEMPLICE

■ Conforme alla Norma DIN 875/II



ART. 2140		
COD.	Lato x Lato mm	OFFERTA €
01	50x50	21,18
02	75x75	26,76
03	100x100	31,20

SQUADRE

FALSA IN ACCIAIO INDEFORMABILE



ART.	2200.00
Lunghezza	300 mm
OFFERTA €	20,90

FALSE TIPO EXTRA IN ACCIAIO INDEFORMABILE



ART. 2210		
COD.	Lunghezza mm	OFFERTA €
01	100	18,80
02	125	20,02
03	150	23,17
04	200	23,52
05	250	28,94
06	300	30,46
07	400	35,95
08	500	42,12

A CENTRARE IN ACCIAIO INDEFORMABILE SATINATO



ART. 2250		
COD.	Lunghezza mm	OFFERTA €
01	100	28,80
02	150	35,35
03	200	40,11
04	250	52,00
05	300	66,91

PREZZI NETTI AL PUBBLICO IVA ESCLUSA

In sede d'ordine, che sia scritto, telefonico o tramite rappresentante, segnalare che i prezzi sono da **PROMO GIORNALINO** perché **NON** emetteremo assolutamente note di credito per mancata segnalazione.

02

COMPASSI

PER INTERNI

- Punte temprate
- Esecuzione economica



ART. 365.02

Lunghezza mm	Apertura mm	OFFERTA €
100	107	11,55

PER ESTERNI

- Punte temprate
- Esecuzione economica

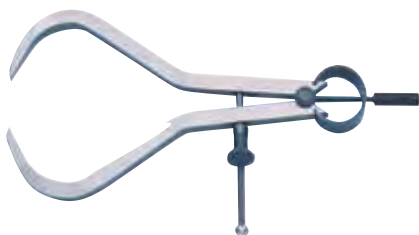

ART. 366.02

Lunghezza mm	Apertura mm	OFFERTA €
105	65	11,55

COMPASSI

A PUNTA CON CERNIERA SEMPLICE

- Punte temprate
- Esecuzione economica.



ART. 367.01

Lunghezza mm	Apertura mm	OFFERTA €
150	200	5,43

BULINO AUTOMATICO

CON MOLLA

- Battuta a scatto con dispositivo caricato a molla per regolazione profondità incisione



ART.	OFFERTA €
55.01	5,02

PREZZI NETTI AL PUBBLICO IVA ESCLUSA

In sede d'ordine, che sia scritto, telefonico o tramite rappresentante, segnalare che i prezzi sono da **PROMO GIORNALINO** perché **NON** emetteremo assolutamente note di credito per mancata segnalazione.

SET UTENSILI

A MANO



ART. 62.00	OFFERTA €
Composizione: N° 1 bulino Ø 2,5 mm N° 1 punteruolo N° 1 cacciaspine Ø 5,5x25 mm	3,37

CACCIASPINE

IN ACCIAIO SPECIALE BRUNITO



ART. 63.00	OFFERTA €
Composizione: N° 8 PZ Ø 1,5 - 2,5 - 3 - 4 - 5 - 5,5 - 6,5 - 8 mm	9,35

CHIAVI DINAMOMETRICHE

REGOLABILI "GRIPTOOL"



ART.	Tipo	Quadro pollici	Lunghezza totale mm	Coppia Nm	OFFERTA €
748.01	GT-100	3/8"	318	2,5 ÷ 11	77,76
748.02	GT-300	3/8"	342	5 ÷ 35	89,66
748.03	GT-600	1/2"	476	14 ÷ 68	95,10
748.04	GT-1.200	1/2"	546	25 ÷ 135	99,79
748.05	GT-2.000	1/2"	597	50 ÷ 220	117,13
748.06	GT-3.000	1/2"	825	70 ÷ 340	139,15
748.07	GT-5.000	3/4"	1.030	135 ÷ 540	351,20
748.08	GT-8.400	3/4"	1.397	475 ÷ 1.015	512,23

PUNTE PER TRACCIARE

IN ACCIAIO TEMPRATO

- Parte posteriore a spatola



ART.	OFFERTA €
56.00	2,43



PROMOZIONE 2024

Valida fino al 31 MAGGIO 2025*

*Salvo esaurimento scorte



PUNTE PER TRACCIARE

CON PUNTE RIPORTATE IN METALLO DURO

- Impugnatura in plastica



ART.	264.00
Lunghezza	200 mm
OFFERTA €	6,38

MODELLO MULTIFUNZIONE IN METALLO DURO

- Righello
- Livellina
- Penna per sistema touch screen
- 2 bits



ART.	294.00
OFFERTA €	14,27

CON PUNTA RETRATTILE INTERCAMBIALE IN METALLO DURO



ART. 297		
COD.	Descrizione	OFFERTA €
00	Punta per tracciare	11,37
01	Punta di ricambio	2,33

PENNA ELETTRICA A VIBRAZIONE

- Alimentazione 220 V - 50 HZ
- Tensione 24 W
- Velocità a vuoto 7200 rpm
- Incisore + 6 accessori: chiave a brugola, 4 punte in tungsteno, normografo



ART.	298.00
OFFERTA €	56,15

ARCHETTO PORTALAME 12"

COMPLETO DI LAMA BIMETAL 24 DENTI ORIGINALE "BIPICO"



ART.	OFFERTA €
402.00	12,96

ULTIMI PEZZI DISPONIBILI

LAME A MANO PER METALLI

IN HSS "ALL HARD" ORIGINALI "ECLIPSE"



ART. 09.05			
COD.	Dimensioni mm	Passo dentatura	OFFERTA €
00018	300x13x0,65	18/1"	2,03
00024	300x13x0,65	24/1"	2,03

IN HSS "FLEX" ORIGINALE "ECLIPSE"



ART. 09.06			
COD.	Dimensioni mm	Passo dentatura	OFFERTA €
00018	300x13x0,65	18/1"	1,82
00024	300x13x0,65	24/1"	1,82
00032	300x13x0,65	32/1"	1,82

"FLEXIBLE SILICON STEEL" ORIGINALE "ECLIPSE"



ART. 09.07			
COD.	Dimensioni mm	Passo dentatura	OFFERTA €
00024	300x13x0,65	24/1"	1,03
00032	300x13x0,65	32/1"	1,03

IN HSS "BIMETAL" ORIGINALE "BIPICO"



ART. 09.08			
COD.	Dimensioni mm	Passo dentatura	OFFERTA €
00024	300x13x0,65	24/1"	0,83

IN HSS "FLEXIBLE" ORIGINALE "BIPICO"



ART. 09.09			
COD.	Dimensioni mm	Passo dentatura	OFFERTA €
00024	300x13x0,65	24/1"	0,57

PREZZI NETTI AL PUBBLICO IVA ESCLUSA

In sede d'ordine, che sia scritto, telefonico o tramite rappresentante, segnalare che i prezzi sono da PROMO GIORNALINO perché NON emetteremo assolutamente note di credito per mancata segnalazione.

02

Con l'esaurimento delle scorte la LTF non è obbligata all'evasione di eventuali ordini residui.

ASSORTIMENTI PUNTE CILINDRICHE



DIN 338 ESECUZIONE MOLATA ORIGINALE WERKÖ IN CASSETTA PLASTICA

ART. 01.50		
COD.	Composizione	OFFERTA €
3019P	19 PZ. HSS Art. 01.03 Ø 1 ÷ 10x0,5 mm	60,24
3025P	25 PZ. HSS Art. 01.03 Ø 1 ÷ 13x0,5 mm	124,77



DIN 338 TIPO EXTRA ORIGINALE WERKÖ IN CASSETTA PLASTICA

ART. 01.50E		
COD.	Composizione	OFFERTA €
019P	19 PZ. HSS Art. 01.E1 Ø 1 ÷ 10x0,5 mm	45,47
025P	25 PZ. HSS Art. 01.E1 Ø 1 ÷ 13x0,5 mm	85,94



DIN 338 ESECUZIONE MOLATA HSCo IN CASSETTA PLASTICA

ART. 01.50		
COD.	Composizione	OFFERTA €
6019P	19 PZ. HSCo Art. 01.06 Ø 1 ÷ 10x0,5 mm	109,82
6025P	25 PZ. HSCo Art. 01.06 Ø 1 ÷ 13x0,5 mm	231,16

ASSORTIMENTI BOHRCRAFT



PER GARAGES ED OFFICINE TIPO FIAT IN ACCIAIO CV

ART. 6400 0000110

Composizione 110 PZ.

MASCHI A MANO (serie da 2 PZ.)	Ø 2 - 3 - 4x0,7 - 5x0,8 - 6x0,75 - 6x1 - 7x0,75 7x1 - 8x0,75 - 8x1 - 8x1,25 - 9x0,75 - 9x1 - 9x1,25 10x0,75 - 10x1 - 10x1,25 - 10x1,5 - 11x0,75 11x1 - 11x1,25 - 11x1,5 - 12x0,75 - 12x1 12x1,25 - 12x1,5 - 12x1,75 - 14x1 - 14x1,25 - 14x1,5 - 14x2 - 16x1 - 16x1,5 - 16x2 - 18x1,5 mm
FILIERE (25,4)	Ø 2 - 3 - 4 - 5 - 6 - 7 - 8 - 9 mm
FILIERE (38,1)	Ø 10 - 11 - 12 - 14 - 16 mm
FILIERE (25,4)	Ø 6 - 7 - 8x0,75 - 8x1 - 9x0,75 - 9x1 mm
FILIERE (38,1)	Ø 10x0,75 - 10x1 - 10x1,25 - 11x0,75 - 11x1 11x1,25 - 12x0,75 - 12x1 - 12x1,25 - 12x1,5 - 14x1 14x1,25 - 14x1,5 - 16x1 - 16x1,5 - 18x1,5 mm
PORTAFILIERE	gr 1 - 2
GIRAMASCHI	gr 1 - 3
PORTAUTENSILI	gr 1
OFFERTA €	223,81



PUNTE ELICOIDALI HSS-G DIN 338 RETTIFICATE, SPLIT POINT IN CASSETTA ABS



ART. 1120		
COD.	Composizione	OFFERTA €
13 30019	19 PZ. HSS-G Ø 1 ÷ 10x0,5 mm	28,12

ASSORTIMENTI PUNTE CILINDRICHE

02

**PUNTE ELICOIDALI
HSS-TiN DIN 338
SPLIT POINT
IN CASSETTA ABS**



ART. 1130

COD.	Composizione	OFFERTA €
13 30019	19 PZ. HSS-TiN Ø 1÷10x0,5 mm	34,76

**PUNTE ELICOIDALI
HSS-E (Co5) DIN 338
SPLIT POINT
IN CASSETTA ABS**



ART. 1140

COD.	Composizione	OFFERTA €
13 30019	19 PZ. HSS-E (Co5) Ø 1÷10x0,5 mm	64,42

**PUNTE DA MURO IN MD
IN ASTUCCIO PLASTICA**



ART. 2250

COD.	Composizione	OFFERTA €
14 30005	5 PZ. MD Ø 4-5-6-8-10 mm	11,83

**PUNTE PER MARTELLI SDS-PLUS
X-TREME 4, CERTIFICATE PGM
IN CASSETTA METALLO**



ART. 2610

COD.	Composizione	OFFERTA €
14 10007	7 PZ. Ø 5-6-8 x 110 mm Ø 6-8-10-12 x 160 mm	33,55

**PUNTE UNIVERSALI MULTILASER,
CERTIFICATE PGM
IN ASTUCCIO PLASTICA**



ART. 2270

COD.	Composizione	OFFERTA €
14 30005	5 PZ. Ø 4-5-6-8-10 mm	27,29

**PUNTE PER PORCELLANA,
TERRACOTTA, MARMO
IN CONFEZIONE PLASTICA**



ART. 2703

COD.	Composizione	OFFERTA €
14 30006	6 PZ. 2 x Ø 6-8-10 mm	68,62

**PUNTE PER LEGNO HSS-G
IN ASTUCCIO PLASTICA**



ART. 3110

COD.	Composizione	OFFERTA €
14 30005	5 PZ. HSS-G Ø 4-5-6-8-10 mm	17,02

**BUSSOLE
IN CONFEZIONE PLASTICA**



ART. 6500

COD.	Composizione	OFFERTA €
14 30007	7 PZ. 7-8-10-12-13- 3/8"-1/4" SW	30,28

PREZZI NETTI AL PUBBLICO IVA ESCLUSA

In sede d'ordine, che sia scritto, telefonico o tramite rappresentante, segnalare che i prezzi sono da **PROMO GIORNALINO** perché **NON** emetteremo assolutamente note di credito per mancata segnalazione.

Con l'esaurimento delle scorte la LTF non è obbligata all'evasione di eventuali ordini residui.

02

ASSORTIMENTI BOHCRAFT

SVASATORI DIN 335 FORMA C 90° CODOLO CILINDRICO IN CASSETTA ABS

ART. 1700		
COD.	Composizione	OFFERTA €
13 30006	6 PZ. 6,3-8,3-10,4-12,4-16,5-20,5 mm	64,68



BITS ATTACCO 1/4" IN VALIGETTA PLASTICA

ART. 6900		
COD.	Composizione	OFFERTA €
14 30031	32 PZ. Phillips PH1 / 2 x PH2 / PH3 Pozidriv 2 x PZ1 / 5 x PZ2 / 3 x PZ3 Tx con foro 2 x TR10 / TR20 / TR30 / TR40 4 x TR15 / TR25 Adattatore Portainseri	21,02



MASCHI A MANO HSS-G DIN 352 RETTIFICATI IN CASSETTA METALLO

ART. 6000		
COD.	Composizione	OFFERTA €
14 10025	31 PZ. Maschi a mano M3-M12 set 3 pz Filieri tonde DIN223B (ø 25 mm) M3-M12 Portafilieri DIN225 25x9 Giramaschi DIN1814 gr1,5 Giravite	115,88



MASCHI A MANO HSS-G DIN 352 RETTIFICATI IN CASSETTA METALLO

ART. 6000		
COD.	Composizione	OFFERTA €
14 10044	44 PZ. Maschi a mano M3-M12 set 3 pz Filieri tonde DIN223B M3-M12 Portafilieri DIN225 20x5-20x7-25x9-30x11-38x14 Giramaschi DIN1814 gr1-gr2 Contafilietti Giravite Punte DIN338 HSS ø 2,5-3,3-4,2-5-6,8-8,5-10,2 mm	164,46



BARRE FILETTATE

- Rullate
- Lunghezza 1 m
- Campo di tolleranza della filettatura 7 g

ART. 1253 - 1254 In acciaio			
COD.	Filetto	OFFERTA €	
		ART. 1253 Acciaio 8.8	ART. 1254 Acciaio 10.9
01	M6	1,05	2,76
02	M8	2,15	3,16
03	M10	2,76	4,77
04	M12	3,90	6,27
05	M14	5,29	7,87
06	M16	7,14	10,34
07	M18	9,02	12,85
08	M20	11,36	15,62
09	M22	14,16	19,19
10	M24	16,56	22,49
11	M27	22,00	30,82
12	M30	27,04	39,12



ART.	Filetto	1100	1110
		In ferro zincato elettroliticamente	Ferro 6S
		OFFERTA €	
01	M3	0,39	0,31
02	M4	0,52	0,42
03	M5	0,78	0,64
04	M6	0,80	0,71
05	M8	1,37	1,23
06	M10	2,17	1,93
07	M12	3,09	2,81
08	M14	4,22	3,85
09	M16	5,69	5,19
10	M18	7,08	6,44
11	M20	8,92	8,14
12	M22	11,16	10,19
13	M24	13,07	11,96
14	M27	17,16	15,73
15	M30	21,07	19,28



ASSORTIMENTI CHIAVI MASCHIO

PRO-NEW

PIEGATE E BRUNITE - ESAGONALI

- Serie corta
- DIN 911 UNI 6753
- ISO 2936



ART. 06.24		
COD.	Composizione	OFFERTA €
00007	7 PZ. 2,5-3-4-5-6-8-10 mm	4,38

- Serie extra lunga



ART. 06.29		
COD.	Composizione	OFFERTA €
00007	7 PZ. 2,5-3-4-5-6-8-10 mm	8,36

SBAVATORI

DT-1

- Completo di lama fissa tipo C-10
- Impugnatura esagonale 8 mm in alluminio verniciato a polvere
- Pocket clip



ART.	OFFERTA €
5001.01	3,40

DT-2

- Completo di lama intercambiabile tipo C-10
- Impugnatura esagonale con attacco 3/8" in alluminio verniciato a polvere



ART.	OFFERTA €
5001.02	5,81

PREZZI NETTI AL PUBBLICO IVA ESCLUSA

In sede d'ordine, che sia scritto, telefonico o tramite rappresentante, segnalare che i prezzi sono da **PROMO GIORNALINO** perché **NON** emetteremo assolutamente note di credito per mancata segnalazione.

Con l'esaurimento delle scorte la LTF non è obbligata all'evasione di eventuali ordini residui.

02

SBAVATORI

DT-3

- Completo di 3 lame intercambiabili tipo C-10, C-20, C-30 da \varnothing 3,2 mm
- Impugnatura esagonale tipo DM



ART.	OFFERTA €
5001.04	11,94

DT-MK

- Completo di tre lame intercambiabili tipo C-10, C-20, C-30 da \varnothing 3,2 mm
- Impugnatura ergonomica multicomponente tipo D-SD-MK



ART.	OFFERTA €
5001.13	13,70

DT-3P-MK

- Completo di tre lame intercambiabili tipo P-1, P-2, P-3 da \varnothing 2,6 mm
- Impugnatura ergonomica multicomponente tipo T-SD-MK
- Supporto tipo DT(P)



ART.	OFFERTA €
5001.15	17,49

DT-SD-MC (3-IN-1)

- Impugnatura ergonomica multicomponente tipo R-SD-MK
- Supporti SD-C, SD-P
- N° 6 lame: (MR-10, MC-10, MC-20, MC-101, MP-1 e MP-2)
- Unico utensile con possibilità di montare lame di dimensioni diverse
- Le lame ed i supporti possono essere alloggiati nel manico



ART.	OFFERTA €
6001.01	26,24

SBAVATORI

RDT-MK

- Completo di due lame intercambiabili tipo R-10(S) e R-15(S) da \varnothing 6 mm
- Impugnatura ergonomica multicomponente tipo R-SD-MK



ART.	OFFERTA €
5001.12	17,49

DT-5C-MK

- Completo di cinque lame intercambiabili tipo C-10, C-20, C-30, C-15, C-35 da \varnothing 3,2 mm
- Impugnatura ergonomica multicomponente tipo T-SD-MK
- Supporto tipo DT(C)



ART.	OFFERTA €
5001.14	21,60

CT-MK

- Completo di lama in ceramica tipo C-1
- Impugnatura ergonomica multicomponente tipo T-SD-MK



ART.	OFFERTA €
5001.19	28,29

RASCHIETTI TRIANGOLARI



5006.01



5006.02

ART. 5006		
COD.	Descrizione	OFFERTA €
01	SCR-3 con lama fissa da 3 mm	5,81
02	SCR-8 con lama intercambiabile da 8 mm SCR-8B	9,57

LAME

RIVESTITE AL TITANIO IN CONFEZIONE DA 10 PEZZI



5012.08



5012.09

ART. 5012			
COD.	Descrizione		OFFERTA €
	adatte per		CONF.
08	C-10 TiN	materiali duri con maggiore durata rispetto all'Art.5012.05 perchè rivestita in Titanio	16,03
09	C-20 TiN	materiali duri con maggiore durata rispetto all'Art.5012.06 perchè rivestita in Titanio	16,03

IN CONFEZIONE DA 10 PEZZI

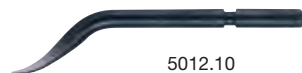

5012.10



5012.11

ART. 5012			
COD.	Descrizione		OFFERTA €
	adatte per		CONF.
10	C-101	piccoli fori da 1,5 mm in acciaio e alluminio	15,35
11	C-15	acciaio inox e plastica dura	15,35

IN CONFEZIONE DA 5 PEZZI



5012.12



5012.13

ART. 5012			
COD.	Descrizione		OFFERTA €
	adatte per		CONF.
12	R-10(S)	sbavature extra dure, per materiali con bavature a spirale come acciaio, alluminio, rame etc.	18,43
13	R-15(S)	acciaio inox	21,16

LAME



ART. 5012.14	
Descrizione	OFFERTA €
lama triangolare in HSS 8 mm adatta per raschietto art. 5006.02	8,34

IN CONFEZIONE DA 10 PEZZI



5012.05



5012.06



5012.07

ART. 5012			
COD.	Descrizione		OFFERTA €
	adatte per		CONF.
05	C-10	materiali con bavature a spirale come acciaio, alluminio, rame, plastica etc.	11,10
06	C-20	materiali con bavature fragili come bronzo ed ottone	11,10
07	C-30	materiali con bavature simultanee interne ed esterne di fori di lamine di metallo con spessore fino a 10 mm	11,94

PREZZI NETTI AL PUBBLICO IVA ESCLUSA

In sede d'ordine, che sia scritto, telefonico o tramite rappresentante, segnalare che i prezzi sono da **PROMO GIORNALINO** perché **NON** emetteremo assolutamente note di credito per mancata segnalazione.

02

SET SBAVATORE

ART. 5008.06

Composizione

OFFERTA €

1 impugnatura D-SD-MK
 N°10 lame per sbavatura Ø 3,2 mm:
 2 pz C-10, 2 pz C-20, 2 pz C-101, 1 pz C-30,
 1 pz C-15, 1 pz C-35, 1 pz C-10 rivestita

21,88

SET SBAVATORE

ART. 6008.01

Composizione

OFFERTA €

1 impugnatura D-SD-MK
 N°10 lame Ø 3,2 mm:
 2 pz MC-10, 2 pz MC-20, 2 pz MC-15,
 2 pz MC-101, 2 pz MC-40

23,33

SMART KIT

ART. 5008.07

Composizione

OFFERTA €

N°1 sbavatore MC-1
 N°1 sbavatore ET-2
 N°1 sbavatore RDT-MK
 N°1 sbavatore DT-MK
 N°1 sbavatore V-2-MK
 N°1 svasatore F-MK
 N°1 raschietto MT
 N°1 raschietto SCR-6(2)-MK
 N°1 utensile in ceramica CT-MK
 1 confezione da N°10 lame Ø 3,2 mm:
 2 pz C-10, 2 pz C-20, 2 pz C-101, 1 pz C-15,
 1 pz C-35, 1 pz C-30, 1 pz C-10 rivestita
 1 confezione da N°5 lame Ø 6 mm:
 2 pz. R-10(S) e 3 pz. R-15(S)

180,79

SMART KIT

ART. 6008.02

Composizione

OFFERTA €

N°1 sbavatore MC-2
 N°1 sbavatore RDT-MC
 N°1 sbavatore DT-MC
 N°1 raschietto HS-80
 1 confezione da N°10 lame Ø 3,2 mm:
 2 pz MC-10, 2 pz MC-20, 2 pz MC-101,
 1 pz MC-15, 1 pz MC-40, 1 pz MC-10 rivestita,
 1 pz MC-20 rivestita
 1 confezione da N°5 lame Ø 6 mm:
 3 pz MR-10 e 2 pz MR-15

128,30

Con l'esaurimento delle scorte la LTF non è obbligata all'evasione di eventuali ordini residui.

PREZZI NETTI AL PUBBLICO IVA ESCLUSA

In sede d'ordine, che sia scritto, telefonico o tramite rappresentante, segnalare che i prezzi sono da **PROMO GIORNALINO** perché **NON** emetteremo assolutamente note di credito per mancata segnalazione.

CRIC A BOTTIGLIA

- Martinetti idraulici con pistone e albero filettato regolabile
- Cilindro molto resistente
- Può essere posizionato molto in basso
- Struttura stabile grazie alla base in ghisa
- Robusta leva divisa in due parti con innesto inclinato

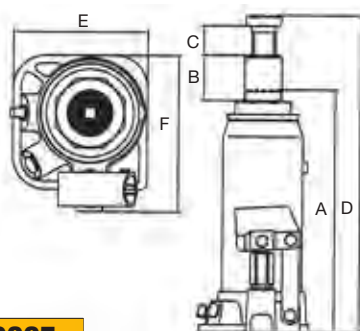

02

ART.	059300003	059300005
DATI TECNICI		
Portata	3 t	5 t
Altezza min (A)	188 mm	207 mm
Alzata (B)	115 mm	125 mm
Regolazione (C)	60 mm	70 mm
Altezza max (D)	363 mm	402 mm
Ingombro (ExF)	87x108 mm	97x117 mm
Peso	2,8 kg	3,7 kg
OFFERTA €	22,65	27,37

CRIC A BOTTIGLIA

PER USO PROFESSIONALE

- Valvola di sicurezza contro il sovraccarico
- Pistone cromato e vite di regolazione alzata piattello
- Lunga leva galvanizzata per facilitare il sollevamento
- Struttura rinforzata
- Dispositivo d'arresto del pistone nel punto massimo
- Pompa con doppia guarnizione per aumentare la tenuta
- Base estremamente robusta e dimensionata per una omogenea distribuzione del carico

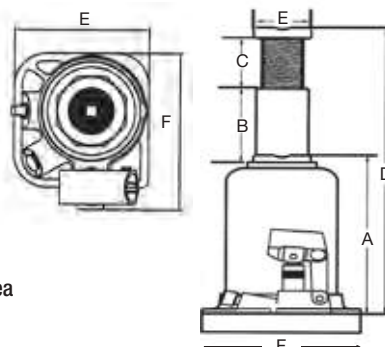

ART.	059400005	059400010	059400020	059400030
DATI TECNICI				
Portata	5 t	10 t	20 t	30 t
Altezza min (A)	218 mm	220 mm	241 mm	244 mm
Alzata (B)	146 mm	153 mm	165 mm	160 mm
Regolazione (C)	110 mm	115 mm	110 mm	110 mm
Altezza max (D)	474 mm	488 mm	525 mm	510 mm
Ø pistone (E)	32 mm	48 mm	60 mm	65 mm
Dimensione base (F)	110x112 mm	124x127,5 mm	165x161 mm	186x174 mm
Peso	4,9 kg	7,4 kg	13,1 kg	15,8 kg
OFFERTA €	43,65	64,18	93,44	119,40

PREZZI NETTI AL PUBBLICO IVA ESCLUSA

In sede d'ordine, che sia scritto, telefonico o tramite rappresentante, segnalare che i prezzi sono da **PROMO GIORNALINO** perché **NON** emetteremo assolutamente note di credito per mancata segnalazione.

Con l'esaurimento delle scorte la LTF non è obbligata all'evasione di eventuali ordini residui.

02

SOLLEVATORI IDRAULICI

CON PIATTAFORMA

ART.	059000850	059001200	059001500
Portata	400 kg	400 kg	400 kg
Massima alzata piattaforma	850 mm	1200 mm	1500 mm
Minima alzata piattaforma	200 mm	200 mm	200 mm
Lunghezza piattaforma	650 mm	650 mm	650 mm
Larghezza piattaforma	550 mm	550 mm	550 mm
Ø ruote sterzanti	150 mm	150 mm	150 mm
Peso	72 kg	78 kg	83 kg
OFFERTA €	946,09	1.399,65	1.281,00

CARRELLO PORTAFUSTI

**CON SOLLEVAMENTO
IDRAULICO**

ART.	059900300
Portata	300 kg
Alzata	500 mm
Dimensioni	1025x810x1180 mm
Peso	65 mm
OFFERTA €	622,11

ULTIMI PEZZI DISPONIBILI

TRANSPALLET SEMI-ELETRICI

- Impianto di movimentazione elettrico e di leva per comando marcia avanti e marcia indietro, di clacson per avvisare eventuali persone del transito e relativo fungo d'emergenza
- Provvisto di pompa idraulica per il sollevamento azionata manualmente
- Progettato per trasportare merci su superfici piane
- Temperatura applicabile: adatto per ambienti 5°C - 40°C
- Robusto dispositivo elettroidraulico di sollevamento
- Timone ergonomico, antiscivolo con rivestimento plastico
- Indicatore stato della batteria
- Pulsante anti-ritorno: funzione di sicurezza che, quando attivata, si arresta e si inverte

- Ruote e rulli montate su cuscinetti. Ruote in alluminio con battistrada in PU e rulli doppi in PU
- Pulsante di arresto di emergenza
- Freno di stazionamento elettromagnetico



ART.	059500805SE	059500005SE
Portata	1500 kg	1500 kg
Voltaggio batteria	24 V	24 V
Capacità batteria	20 Ah	20 Ah
Ø ruote	145x60 mm	145x60 mm
N° rulli	2	2
Ø rulli	80x60 mm	80x60 mm
Altezza di sollevamento	205 mm	205 mm
Lunghezza totale	1190 mm	1540 mm
Larghezza totale	540 mm	540 mm
Min altezza forca	80 mm	80 mm
Lunghezza forche	800 mm	1150 mm
Larghezza forche	160 mm	160 mm
Peso con batteria	100 kg	110 kg
OFFERTA €	1.749,30	1.732,50

ULTIMI PEZZI DISPONIBILI
PREZZI NETTI AL PUBBLICO IVA ESCLUSA

 In sede d'ordine, che sia scritto, telefonico o tramite rappresentante, segnalare che i prezzi sono da **PROMO GIORNALINO** perché **NON** emetteremo assolutamente note di credito per mancata segnalazione.

Con l'esaurimento delle scorte la LTF non è obbligata all'evasione di eventuali ordini residui.

TRANSPALLET MANUALI

- Costruiti in lamiera piegata ed elettrosaldata, verniciati elettrostaticamente antigraffio con polveri essicate in forno
- Il timone di guida, che aziona il sollevamento delle forche, può sterzare di 180° solidale con le ruote direzionali montate su cuscinetti
- Rulli anteriori in poliuretano 95 Shore-A
- Ruote direzionali in poliuretano 92 Shore-A
- Timone con impugnatura ergonomica antiscivolo
- Adatti a sollevare, abbassare e spostare manualmente carichi su corsie di trasporto fisse e in piano
- Progettati per il trasporto interno di pallet, gitter box o altri carichi pallettizzati



Rullo frontale che consente l'invito su pallet dotati di traversa inferiore. Ruote in gomma



ART.	059500008IN	059500010IN
Portata	2500 kg	2500 kg
B	540 mm	540 mm
C	160 mm	160 mm
D	220 mm	220 mm
L	810 mm	1150 mm
h-H	80 - 200 mm	80 - 200 mm
Ø ruote	200x50 mm	200x50 mm
Ø rulli	80x70 mm	80x70 mm
Peso	58 kg	65 kg
OFFERTA €	336,00	336,00

PREZZI NETTI AL PUBBLICO IVA ESCLUSA

In sede d'ordine, che sia scritto, telefonico o tramite rappresentante, segnalare che i prezzi sono da **PROMO GIORNALINO** perché **NON** emetteremo assolutamente note di credito per mancata segnalazione.



03



**MACCHINE
UTENSILI E
ACCESSORI**



la prora[®]



ELETTROMECCANICA
Tommasi & Bonetti[®]



HOBBISTA



ARTIGIANO



SEMI PROFESSIONISTA



PROFESSIONISTA

03

TRAPANO A COLONNA

MODELLO DA BANCO

ART.	058600016
DATI TECNICI	
Capacità max di foratura	Ø 16 mm
Attacco mandrino	CM 2
Corsa canotto	80 mm
N° velocità	9
N° giri mandrino	190÷2.800 rpm
Ø colonna	80 mm
Dimensioni tavola porta pezzi	300x300 mm
Basamento	450x310 mm
Distanza tavola/mandrino	420 mm
Distanza basamento/mandrino	650 mm
Distanza colonna/mandrino	180 mm
Potenza motore (230 V)	0,55 kW
Altezza totale	1.080 mm
Peso	100 kg
OFFERTA €	1.452,15

*I dati sopra riportati non sono impegnativi e a discrezione del costruttore possono essere modificati

SEMIPROFESSIONISTA

CE

DOTAZIONE DI SERIE
 Attacco conico per mandrino
 CM 2 - B18



TRAPANO
COMPLETO
DI PROTEZIONE

3352002

TRAPANO A COLONNA

MODELLO DA BANCO
CON DISPOSITIVO DI MASCHIATURA

ART.	058600340
DATI TECNICI	
Capacità max di foratura	Ø 16 mm
Capacità max maschiatura	M12
Attacco mandrino	CM 2
Corsa canotto	80 mm
N° velocità	9
N° giri mandrino	450÷2.100 rpm
Ø colonna	80 mm
Dimensioni tavola porta pezzi	300x300 mm
Basamento	500x310 mm
Distanza tavola/mandrino	420 mm
Distanza basamento/mandrino	650 mm
Distanza colonna/mandrino	180 mm
Potenza motore (400V)	1,1 kW
Altezza totale	1.060 mm
Peso	90 kg
OFFERTA €	1.982,40

*I dati sopra riportati non sono impegnativi e a discrezione del costruttore possono essere modificati

SEMIPROFESSIONISTA

CE

DOTAZIONE DI SERIE
 Attacco conico per mandrino
 CM 2 - B18



TRAPANO
COMPLETO
DI PROTEZIONE

3352002

Con l'esaurimento delle scorte la LTF non è obbligata all'evasione di eventuali ordini residui.

PREZZI NETTI AL PUBBLICO IVA ESCLUSA

In sede d'ordine, che sia scritto, telefonico o tramite rappresentante, segnalare che i prezzi sono da **PROMO GIORNALINO** perché **NON** emetteremo assolutamente note di credito per mancata segnalazione.

TRAPANI A COLONNA

- Tavola porta pezzi regolabile in altezza e inclinabile, inoltre l'art. M05860018 è completo di MORSA e piano ribaltabile

ART.	058600018	M05860018
DATI TECNICI		
Capacità max di foratura	Ø 20 mm	Ø 20 mm
Attacco mandrino	3 CM/MT	3 CM/MT
Corsa canotto	90 mm	90 mm
N° velocità	12	12
N° giri mandrino	230÷3.100 rpm	230÷3.100 rpm
Ø colonna	80 mm	80 mm
Dimensioni tavola porta pezzi	300x300 mm	300x300 mm
Dimensioni scanalature a T	16 mm	16 mm
Basamento	520x320 mm	520x320 mm
Distanza tavola/mandrino	700 mm	700 mm
Distanza basamento/mandrino	1.250 mm	1.250 mm
Distanza colonna/mandrino	185 mm	185 mm
Potenza motore (400 V)	1,1 kW	1,1 kW
Altezza totale	1.680 mm	1.680 mm
Peso	110 kg	140 kg
OFFERTA €	1.770,30	2.117,85

*I dati sopra riportati non sono impegnativi e a discrezione del costruttore possono essere modificati

TRAPANI A COLONNA

- Tavola porta pezzi regolabile in altezza e inclinabile, inoltre gli artt. M05860025 e M05860252 sono completi di MORSA e piano ribaltabile

ART. (400 V)	058600025	M05860025	M05860252
OFFERTA €	2.173,00	2.534,00	2.697,00
ART. (230 V)	058622025	M05862225	
OFFERTA €	2.359,50	2.681,00	

DATI TECNICI			
Capacità max di foratura	Ø 25 mm	Ø 25 mm	Ø 25 mm
Attacco mandrino	CM 3	CM 3	CM 3
Corsa canotto	120 mm	120 mm	120 mm
N° velocità	9	9	18
N° giri mandrino	230÷1.910 rpm	230÷1.910 rpm	150÷1.910 rpm
Ø colonna	92 mm	92 mm	92 mm
Dimensioni tavola porta pezzi	300x350 mm	300x350 mm	300x350 mm
Dimensioni scanalature a T	16 mm	16 mm	14 mm
Basamento	600x380 mm	600x380 mm	600x380 mm
Distanza tavola/mandrino	720 mm	720 mm	720 mm
Distanza basamento/mandrino	1.250 mm	1.250 mm	1.250 mm
Distanza colonna/mandrino	225 mm	225 mm	225 mm
Potenza motore	2,5 kW	2,5 kW	2,5 kW
Altezza totale	1.800 mm	1.800 mm	1.800 mm
Peso	160 kg	180 kg	185 kg

*I dati sopra riportati non sono impegnativi e a discrezione del costruttore possono essere modificati

 SEMIPROFESSIONISTA

CE

03

DOTAZIONE DI SERIE
 Attacco conico per mandrino CM 3 - B18



 SEMIPROFESSIONISTA

CE

DOTAZIONE DI SERIE
 Attacco conico per mandrino CM 3 - B18



Con l'esaurimento delle scorte la LTF non è obbligata all'evasione di eventuali ordini residui.

PREZZI NETTI AL PUBBLICO IVA ESCLUSA

In sede d'ordine, che sia scritto, telefonico o tramite rappresentante, segnalare che i prezzi sono da **PROMO GIORNALINO** perché **NON** emetteremo assolutamente note di credito per mancata segnalazione.

03

TRAPANI A COLONNA

- Tavola porta pezzi regolabile in altezza e inclinabile, inoltre gli artt. M05860032 e M05860322 sono completi di MORSA e piano ribaltabile

ART.	058600032	M05860032	M05860322
DATI TECNICI			
Capacità max di foratura	Ø 32 mm	Ø 32 mm	Ø 32 mm
Attacco mandrino	CM 4	CM 4	CM 4
Corsa canotto	140 mm	140 mm	140 mm
N° velocità	9	9	18
N° giri mandrino	230÷1.910 rpm	230÷1.910 rpm	150÷1.910 rpm
Ø colonna	102 mm	102 mm	102 mm
Dimensioni tavola porta pezzi	400x400 mm	400x400 mm	400x400 mm
Dimensioni scanalature a T	16 mm	16 mm	16 mm
Basamento	600x380 mm	600x380 mm	600x380 mm
Distanza tavola/mandrino	670 mm	670 mm	670 mm
Distanza basamento/mandrino	1.270 mm	1.270 mm	1.270 mm
Distanza colonna/mandrino	230 mm	230 mm	230 mm
Alimentazione	400 V - 3Ph	400 V - 3Ph	400 V - 3Ph 4/8 Poli
Potenza motore	2,5 kW	2,5 kW	2,5 kW
Altezza totale	1.800 mm	1.800 mm	1.800 mm
Peso	200 kg	220 kg	225 kg
OFFERTA €	2.816,10	3.227,70	3.414,60

*I dati sopra riportati non sono impegnativi e a discrezione del costruttore possono essere modificati

SEMIPROFESSIONISTA

DOTAZIONE DI SERIE

- Attacco conico per mandrino CM 4 - B18

TRAPANO
COMPLETO
DI PROTEZIONE



3352002



M0586



TRAPANO A COLONNA

CON DISPOSITIVO DI MASCHIATURA

- Tavola porta pezzi regolabile in altezza e inclinabile

ART.	058600550
DATI TECNICI	
Capacità max di foratura	Ø 25 mm
Capacità max maschiatura	M18
Attacco mandrino	CM 4
Corsa canotto	120 mm
N° velocità	9
N° giri mandrino	230÷1.910 rpm
Ø colonna	102 mm
Dimensioni tavola porta pezzi	400x400 mm
Basamento	600x380 mm
Distanza tavola/mandrino	670 mm
Distanza basamento/mandrino	1.250 mm
Distanza colonna/mandrino	230 mm
Potenza motore (400 V)	2,5 kW
Altezza totale	1.800 mm
Peso	240 kg
OFFERTA €	3.707,55

*I dati sopra riportati non sono impegnativi e a discrezione del costruttore possono essere modificati

SEMIPROFESSIONISTA

DOTAZIONE DI SERIE

- Attacco conico per mandrino CM 4 - B18

TRAPANO
COMPLETO
DI PROTEZIONE



3352002



Con l'esaurimento delle scorte la LTF non è obbligata all'evasione di eventuali ordini residui.

PREZZI NETTI AL PUBBLICO IVA ESCLUSA

In sede d'ordine, che sia scritto, telefonico o tramite rappresentante, segnalare che i prezzi sono da **PROMO GIORNALINO** perché **NON** emetteremo assolutamente note di credito per mancata segnalazione.

TRAPANI A COLONNA DA BANCO



03

CON AVANZAMENTO AUTOMATICO CANNOTTO

- Macchina da banco robusta, la tavola può ruotare a 360° sull'asse della colonna
- Cambio velocità tramite cinghie trapezoidali
- Dispositivo di maschiatura a trazione
- Discesa automatica del cannotto comandata da un servomotore
- Velocità d'avanzamento regolabile elettronicamente

DOTAZIONE DI SERIE

- Lampada a led
- Attacco conico CM2-B16
- Mandrino autoserrante B16 1-16 mm



05864116F

05864120F

ART.	05864116F	05864120F
DATI TECNICI		
Capacità max di foratura	Ø 16 mm	Ø 20 mm
Capacità max di maschiatura	10 M	14 M
Corsa mandrino manuale/automatico	100 / 75 mm	135 / 75 mm
Distanza asse mandrino/colonna	193 mm	240 mm
Massima distanza tavola/mandrino	320 mm	360 mm
Massima distanza basamento/mandrino	600 mm	670 mm
Diametro della colonna	70 mm	85 mm
N° giri mandrino	480 - 4.100 rpm	340 - 2.210 rpm
N° velocità mandrino	5	5
Velocità di avanzamento massima	110 mm/min	110 mm/min
Cono mandrino	2 CM	2 CM
Dimensione tavola	265x285 mm	300x320 mm
Potenza motore (400 V)	0,75 kW	1,1 kW
Dimensioni ingombro	850x540x1.280 mm	990x590x1.400 mm
Peso netto	153 kg	183 kg
OFFERTA €	2.018,10	2.271,15

*I dati sopra riportati non sono impegnativi e a discrezione del costruttore possono essere modificati

PREZZI NETTI AL PUBBLICO IVA ESCLUSA

In sede d'ordine, che sia scritto, telefonico o tramite rappresentante, segnalare che i prezzi sono da **PROMO GIORNALINO** perché **NON** emetteremo assolutamente note di credito per mancata segnalazione.

Con l'esaurimento delle scorte la LTF non è obbligata all'evasione di eventuali ordini residui.

TRAPANI A COLONNA



Modello da banco

DOTAZIONE DI SERIE 0586016BV

- Lampada a led
- Laser
- Attacco conico CM2-B16
- Mandrino autoserrante B16 1-16 mm

DOTAZIONE DI SERIE 0586025FV

- Lampada a led
- Attacco conico CM3-B16
- Mandrino autoserrante B16 1-16 mm
- Riduzione CM3-2

ART.	0586016BV	0586025FV
DATI TECNICI		
Capacità max di foratura	16 mm	25 mm
Ø colonna	60 mm	80 mm
Corsa mandrino	90 mm	150 mm
Disatanza mandrino/colonna	155 mm	215 mm
Attacco mandrino	CM2	CM3
N° giri mandrino	340 ÷ 2.200 rpm	180 ÷ 2.000 rpm
N° velocità	/	2
Tipologia variatore	variante meccanico	variante meccanico
Dimensioni tavola porta pezzi	243x243 mm	356x356 mm
Dimensioni basamento	413x246 mm	580x420 mm
Potenza motore (230 V)	550 W	1.100 W
Altezza totale	910 mm	1.710 mm
Dimensioni imballo	760x417x280 mm	1.530x700x280 mm
Peso	42/45 kg	100/95 kg
Cava a T	14 mm	14 mm
OFFERTA €	458,85	1.075,20

*I dati sopra riportati non sono impegnativi e a discrezione del costruttore possono essere modificati



0586025FV



TRAPANO A COLONNA



DOTAZIONE DI SERIE

- Attacco conico CM3-B16
- Mandrino autoserrante B16 1-16 mm
- Riduzione CM3-2

ART.	058602325
DATI TECNICI	
Capacità max di foratura	20 mm
Distanza mandrino/colonna	195 mm
Attacco mandrino	CM3
N° giri mandrino	180 ÷ 2.740 rpm
N° velocità	12
Corsa canotto	80 mm
Ø colonna	73 mm
Dimensioni basamento	485x290 mm
Dimensioni tavola porta pezzi	305x305 mm
Potenza motore (230 V)	850 W
Altezza totale	1635 mm
Dimensioni imballo	1.430x510x260 mm
Peso	67 kg
OFFERTA €	639,45

*I dati sopra riportati non sono impegnativi e a discrezione del costruttore possono essere modificati



PREZZI NETTI AL PUBBLICO IVA ESCLUSA

In sede d'ordine, che sia scritto, telefonico o tramite rappresentante, segnalare che i prezzi sono da **PROMO GIORNALINO** perché **NON** emetteremo assolutamente note di credito per mancata segnalazione.

TRAPANO A COLONNA

- Pratico e maneggevole con elevato numero di giri, ideale per foratura in leghe leggere e resine



ART.	058602332
DATI TECNICI	
Capacità max di foratura	Ø 32 mm
Distanza max mandrino/tavola	510 mm
Attacco mandrino	CM 4
Corsa canotto	120 mm
N° velocità	12
N° giri mandrino	120÷3.850 rpm
Ø colonna	92 mm
Dimensioni tavola porta pezzi	475x425 mm
Basamento	577x450 mm
Potenza motore (230 V)	1,5 kW
Altezza totale	1.710 mm
Dimensioni imballo	1.400x653x333 mm
Peso	130 kg
Cava a T	14 mm
OFFERTA €	1.060,50

*I dati sopra riportati non sono impegnativi e a discrezione del costruttore possono essere modificati.

TRAPANO A COLONNA

- Modello versatile
- Tavola ribaltabile con morsa
- Motore con doppia velocità
- Sistema integrato per eseguire cicli di maschiatura a trazione

ART.	058600Z25
DATI TECNICI	
Capacità max di foratura	Ø 28 mm
Capacità foratura continua	Ø 25 mm
Capacità foratura maschiatura	M 14
Distanza tavola/mandrino	145-895 mm
Distanza colonna/mandrino	203 mm
Distanza base/mandrino	1.200 mm
Apertura morsa	90 mm
Corsa mandrino	100 mm
Attacco mandrino	CM 3
Ø canotto	62 mm
Velocità mandrino	(16) 127÷2.380 rpm
Potenza motore (400 V)	0,5-1 kW
Ø colonna	98 mm
Inclinazione tavola	± 90
Dimensioni tavola porta pezzi	350x280 mm
Cava a T basamento	12 mm
Dimensioni basamento	410x560 mm
Dimensioni ingombro	530x820x1.700 mm
Peso	240 kg
OFFERTA €	2.725,80

*I dati sopra riportati non sono impegnativi e a discrezione del costruttore possono essere modificati.



- DOTAZIONE DI SERIE**
- Mandrino autoserrante 1-16 mm B16
 - Riduzione CM3-CM2
 - Riduzione CM2-CM1
 - Chiavi di servizio

03

PREZZI NETTI AL PUBBLICO IVA ESCLUSA

In sede d'ordine, che sia scritto, telefonico o tramite rappresentante, segnalare che i prezzi sono da **PROMO GIORNALINO** perché **NON** emetteremo assolutamente note di credito per mancata segnalazione.

Con l'esaurimento delle scorte la LTF non è obbligata all'evasione di eventuali ordini residui.

03

TRAPANO A INGRANAGGI

- Tavola ribaltabile con morsa
- Motore a doppia velocità
- Sistema integrato per eseguire cicli di maschiatura a trazione
- Impianto refrigerante
- Mandrino di alta precisione rettificato
- Impianto d'illuminazione integrato nella testa



ART.	M05890040
DATI TECNICI	
Capacità max di foratura	40 mm
Distanza base/mandrino	1.140 mm
Distanza tavola/mandrino	85÷685 mm
Distanza colonna/mandrino	320 mm
Ø colonna	125 mm
Ø manicotto mandrino	75 mm
Corsa mandrino	130 mm
Attacco mandrino	CM 4
Velocità mandrino	75÷3.200 rpm
N° velocità	12
Avanzamenti mandrino	0,1/0,2/0,3 mm/giri
Potenza pompa refrigerante	60 W
Larghezza ganasce morsa	130 mm
Dimensioni tavola porta pezzi	500x360 mm
Dimensioni basamento	470x670 mm
Dimensioni ingombro	570x810x2.110 mm
Potenza motore (400 V)	1,5 kW
Peso netto	470 kg
OFFERTA €	4.856,25

*I dati sopra riportati non sono impegnativi e a discrezione del costruttore possono essere modificati



DOTAZIONE DI SERIE

- Mandrino a cremagliera da 1-16 B16
- Attacco per mandrino CM 4 B16
- Riduzione CM 4-3
- Riduzione CM 3-2

TRAPANI FRESA A INGRANAGGI

- Testa inclinabile
- Cambio a ingranaggi
- Tavola a croce di grandi dimensioni regolabile in altezza
- Interruttore d'emergenza con protezione motore
- Mandrino di alta precisione rettificato
- Mandrino portapunte con cuscinetti a bassa rumorosità
- Dispositivo maschiatura a trazione
- Motore a due velocità
- Impianto di refrigerazione

058700140

- Avanzamento manuale di precisione tramite volantino micrometrico

05870040A

- Avanzamento automatico e avanzamento manuale di precisione tramite volantino micrometrico

ART.	058700140	05870040A
DATI TECNICI		
Capacità max di foratura	32 mm	32 mm
Distanza base/mandrino	1.180 mm	1.180 mm
Distanza tavola/mandrino	610 mm	610 mm
Distanza Colonna/mandrino	272 mm	272 mm
Ø colonna	115 mm	115 mm
Ø manicotto mandrino	75 mm	75 mm
Corsa mandrino	120 mm	120 mm
Attacco mandrino	CM 4	CM 4
Velocità mandrino	75÷3.200 rpm	75÷3.200 rpm
Avanzamenti mandrino	-	0,10-0,18-0,26 mm/giro
N° velocità	12	12
Potenza motore (400 V)	0,85-1,1 kW	0,85-1,1 kW
Spostamento tavola croce X-Y	370 - 190 mm	370 - 190 mm
Dimensioni tavola porta pezzi	600x190 mm	600x190 mm
N° cave a T basamento	3	3
Dimensioni cave a T basamento	12 mm	12 mm
Dimensioni basamento	650x450 mm	650x450 mm
Dimensioni ingombro	820x720x1.830 mm	820x720x1.830 mm
Peso	340 kg	340 kg
OFFERTA €	3.617,25	4.112,85

*I dati sopra riportati non sono impegnativi e a discrezione del costruttore possono essere modificati



DOTAZIONE DI SERIE

- Attacco conico CM4 B16
- Mandrino autoserrante 1-16 mm B16
- Riduzione CM4-CM3
- Riduzione CM3-CM2
- Mandrino portafresa ø 27 mm
- Tirante M16
- Chiavi di servizio

05870040A

Con l'esaurimento delle scorte la LTF non è obbligata all'evasione di eventuali ordini residui.

PREZZI NETTI AL PUBBLICO IVA ESCLUSA

In sede d'ordine, che sia scritto, telefonico o tramite rappresentante, segnalare che i prezzi sono da **PROMO GIORNALINO** perché **NON** emetteremo assolutamente note di credito per mancata segnalazione.

TRAPANO FRESATRICE

CON REGOLAZIONE CONTINUA DELLA VELOCITÀ

- Trasmissione diretta motore mandrino senza riduzione ingranaggi
- Servomotore potente e performante che garantisce stabilità di lavorazione
- Discesa manuale del cannotto
- Visualizzazione digitale della corsa del cannotto, risoluzione 0,01 mm convertibile mm/pollici
- Interruttore rotazione destra-sinistra
- Guida a coda di rondine stabile e precisa con lardoni regolabili
- Protezione a soffietto della guida
- Quadro comandi semplice e chiaro
- Schermo di protezione regolabile in altezza

ART.	058200020
DATI TECNICI	
Capacità di foratura	Ø 20 mm
Dimensioni fresa a candela	Ø 16 mm
Capacità di fresatura a spianare	Ø 63 mm
Attacco mandrino	CM 3
Corsa cannotto	50 mm
Inclinazione testa	±90°
N° giri mandrino	100÷2.500 rpm
Dimensioni tavola porta pezzi	700x180 mm
Corsa con avanzamento longitudinale (tavola)	480 mm
Corsa trasversale (tavola)	140 mm
Corsa verticale	370 mm
Numero scanalature a T	3
Dimensioni scanalature a T	12 mm
Potenza motore Brushless (230 V)	1,1 kW
Dimensioni ingombro	730x770x900 mm
Peso netto	113 kg
OFFERTA €	2.305,16

*I dati sopra riportati non sono impegnativi e a discrezione del costruttore possono essere modificati



DOTAZIONE DI SERIE

- Mandrino CM3 B16 M12
- Asta di trazione M12
- Chiavi di servizio



TRAPANO FRESATRICE

CON AZIONAMENTO ELETTRONICO A REGOLAZIONE CONTINUA

- Rapporto di trasmissione efficace
- Discesa manuale del cannotto
- Visualizzazione digitale della corsa del cannotto, risoluzione 0,01 mm convertibile mm/pollici
- Interruttore rotazione destra-sinistra
- Guida a coda di rondine stabile e precisa con lardoni regolabili
- Protezione a soffietto della guida
- Quadro comandi semplice e chiaro
- Schermo di protezione regolabile in altezza

ART.	058225000
DATI TECNICI	
Capacità max foratura	Ø 25 mm
Capacità max fresatura	Ø 16 mm
Dimensioni max fresa a manicotto	Ø 63 mm
Dimensioni tavola a croce	700x180 mm
Corsa asse Y	140 mm
Corsa asse X	485 mm
Attacco mandrino	CM 3
Corsa cannotto	50 mm
Numero scanalature a T	3
Dimensioni scanalature a T	12 mm
N° velocità	2 n° giri regolabile elettronicamente
N° giri mandrino	50÷2.250 rpm
Inclinazione testa	±90°
Distanza mandrino/colonna	160 mm
Distanza mandrino/tavola a croce	370 mm
Potenza motore (230 V)	750 W
Dimensioni ingombro	730x770x900h mm
Peso netto	120 kg
OFFERTA €	2.072,70

*I dati sopra riportati non sono impegnativi e a discrezione del costruttore possono essere modificati



DOTAZIONE DI SERIE

- Mandrino a cremagliera B16 3-16 mm
- Attacco conico CM3 B16 M12
- Asta di trazione M12
- Chiavi di servizio



PREZZI NETTI AL PUBBLICO IVA ESCLUSA
In sede d'ordine, che sia scritto, telefonico o tramite rappresentante, segnalare che i prezzi sono da **PROMO GIORNALINO** perché **NON** emetteremo assolutamente note di credito per mancata segnalazione.

03

TRAPANO FRESATRICE

CON AZIONAMENTO A REGOLAZIONE CONTINUA



ART.	058232000
DATI TECNICI	
Capacità max di foratura	Ø 32 mm
Capacità max di fresatura fresa a denti riportati	76 mm
Capacità di fresatura max fresa a candela	20 mm
Corsa canotto	70 mm
Attacco mandrino	CM 3
Inclinazione testa portapunta-portafresa	± 90°
Dimensioni cave a T (N°3)	12 mm
Superficie tavola	700x210 mm
N° giri mandrino (variabile)	59÷2.250 rpm
Corsa asse Z - Y - X	370 - 220 - 425 mm
Potenza motore (230 V)	1,1 kW
Dimensioni ingombro	710x890x1.120 mm
Peso netto	220 kg
OFFERTA €	3.236,10

*I dati sopra riportati non sono impegnativi e a discrezione del costruttore possono essere modificati



DOTAZIONE DI SERIE

- Attacco conico per mandrino CM 3/M12 - B16
- Mandrino a cremagliera 3-16 mm B16
- Basamento

TRAPANO FRESATRICE

- Modello in ghisa
- Tavola a croce di ampie dimensioni con superficie lavorata di precisione
- Stabilità durante operazioni gravose grazie agli ingranaggi rettificati in bagno d'olio
- Rotazione oraria e antioraria
- Volantino per avanzamento micrometrico del canotto
- Guide a coda di rondine

ART.	058280220
DATI TECNICI	
Capacità max di foratura acciaio	Ø 32 mm
Capacità di foratura continua su acciaio	Ø 28 mm
Capacità di fresatura a spianare	Ø 63 mm
Dimensioni max fresa a candela	Ø 28 mm
Inclinazione testa	± 60°
Distanza mandrino/tavola a croce	460 mm
N° giri mandrino	75÷1.600 rpm
N° velocità	6
Corsa canotto	120 mm
Corsa asse Z - Y - X	430 - 190 - 450 mm
Dimensioni scanalature a T	14 mm
Dimensioni tavola porta pezzi	800x240 mm
Potenza motore (230 V)	1,1 kW
Dimensioni ingombro	1.090x785x1.120 mm
Peso	320 kg
OFFERTA €	3.277,00

*I dati sopra riportati non sono impegnativi e a discrezione del costruttore possono essere modificati

DOTAZIONE DI SERIE

- Attacco conico per mandrino CM4-B16
- Riduzione CM4-3
- Riduzione CM3-2
- Asta di trazione M16
- Mandrino autoserrante B16 1-16 mm
- Protezione mandrino
- Chiavi di servizio



PREZZI NETTI AL PUBBLICO IVA ESCLUSA

In sede d'ordine, che sia scritto, telefonico o tramite rappresentante, segnalare che i prezzi sono da **PROMO GIORNALINO** perché **NON** emetteremo assolutamente note di credito per mancata segnalazione.

TRAPANO FRESATRICE UNIVERSALE

CON VISUALIZZATORE DI QUOTE

- Scatola cambio velocità con ingranaggi rettificati in bagno d'olio
- Cambio a 12 velocità
- Motore elettrico di alta qualità a 2 velocità
- Posizionamento motorizzato asse Z
- Funzione di foratura/maschiatura.

Quadro di controllo per il comando di:

- Fresatura/maschiatura
- Rotazione mandrino
- Pompa refrigerante
- Interruttore di emergenza
- Visualizzatore di quote digitale sui 3 assi (X-Y-Z) con righe ottiche
- Asse X di serie con avanzamento motorizzato tavola, regolazione continua della velocità, corsa rapida, marcia destra-sinistra
- Avanzamento canotto automatico
- Avanzamento fine del canotto mezzo volantino
- Colonna con guida a coda di rondine
- Impianto di refrigerazione
- Tavola a croce massiccia, di ampie dimensioni con scala di lunghezza graduata integrata e regolazione fermi di fine corsa
- Superficie lavorata di precisione con scanalature a T
- Lardoni conici regolabili
- Basamento con vasca raccogli-trucioli

 SEMIPROFSSIONISTA

CE

03



DOTAZIONE DI SERIE

- Basamento macchina
- Attacco conico per mandrino CM4-B16
- Riduzione CM4-3
- Riduzione CM3-2
- Asta di trazione M16
- Mandrino autoserrante B16 1-16 mm
- Chiave di servizio

ART.	058280400
DATI TECNICI	
Capacità max di foratura acciaio	Ø 32 mm
Capacità di foratura continua su acciaio	Ø 28 mm
Capacità di fresatura a spianare	Ø 63 mm
Dimensioni max fresa a candela	Ø 28 mm
Avanzamento automatico canotto	0,1 - 0,18 - 0,26 mm/giro
Inclinazione testa	± 45°
N° giri mandrino	75÷3.200 rpm
N° velocità	2x6
Corsa canotto	120 mm
Corsa manuale/automatica asse X	560/480 mm
Corsa asse Z - Y	350 - 190 mm
Distanza mandrino/tavola a croce	420 mm
Dimensioni scanalature a T	14 mm
Dimensioni tavola porta pezzi	800x240 mm
Potenza motore (400 V)	1,1/1,5 kW
Dimensioni ingombro	1.250x960x1.320 mm
Peso	480 kg
OFFERTA €	6.333,60

*I dati sopra riportati non sono impegnativi e a discrezione del costruttore possono essere modificati

PREZZI NETTI AL PUBBLICO IVA ESCLUSA

In sede d'ordine, che sia scritto, telefonico o tramite rappresentante, segnalare che i prezzi sono da **PROMO GIORNALINO** perché **NON** emetteremo assolutamente note di credito per mancata segnalazione.

Con l'esaurimento delle scorte la LTF non è obbligata all'evasione di eventuali ordini residui.

TRAPANI FRESATRICI

CON TESTA VERTICALE E MANDRINO ORIZZONTALE



Testa verticale motorizzata a ingranaggi, mandrino orizzontale, slittone girevole $\pm 90^\circ$. Macchina robusta ottima capacità di fresatura, alesatura, foratura etc.

DOTAZIONE DI SERIE

- Impianto di refrigerazione
- Mandrino portapunte $\varnothing 1\div 16$ mm - attacco B18
- Mandrino portapinzette con n. 8 pinze
- Riduzioni ISO40/CM2
- Riduzioni ISO40/CM3
- Riduzioni ISO40 attacco B18
- Portalamпада alogena
- Schermo di protezione con microinterruttore
- Albero portafrese $\varnothing 27 \times 450$ mm
- Albero portafrese $\varnothing 22 \times 450$ mm
- Morsa macchina con base girevole graduata, ganasce 160 mm

414.21

- Motorizzazione assi X-Y
- Visualizzazione assi X-Y-Z

414.31

- Dispositivo fissaggio utensile pneumatico
- Motorizzazione e visualizzazione assi X-Y-Z



414.21

414.31

ART.	414.21	414.31
DATI TECNICI		
Capacità max di foratura manuale	$\varnothing 50$ mm	$\varnothing 50$ mm
Capacità max di fresatura (fresa a inserti)	$\varnothing 63$ mm	$\varnothing 63$ mm
Capacità max di foratura automatica ghisa	-	$\varnothing 12$ mm
Capacità max di foratura automatica acciaio	-	$\varnothing 10$ mm
Capacità max di fresatura verticale	$\varnothing 25$ mm	$\varnothing 25$ mm
Attacco mandrino	ISO40	ISO40
N° velocità mandrino verticale	8	8
Velocità mandrino verticale	115÷1.750 rpm	90÷2.000 rpm
N° velocità mandrino orizzontale	12	12
Velocità mandrino orizzontale	40÷1.300 rpm	40÷1.310 rpm
Avanzamenti automatici mandrino verticale	-	0,08 - 0,15 - 0,25 mm/giro
Avanzamento automatico tavola (X - Y)	22-555 mm/min	22-555 mm/min
N° velocità avanzamento tavola	8	8
Velocità avanzamento rapido Asse Z	-	590 mm/min
Distanza mandrino verticale/colonna	170-600 mm	250-600 mm
Distanza naso mandrino/tavola porta pezzi	40-480 mm	70-480 mm
Distanza centro mandrino orizzontale/tavola porta pezzi	30-320 mm	30-320 mm
Corsa canotto mandrino	120 mm	120 mm
Dimensioni tavola porta pezzi	1.200x280 mm	1.370x320 mm
Corsa tavola (X - Y)	600x250 mm	900x300 mm
Corsa tavola asse Z	400 mm	400 mm
Dimensioni ingombro	1.600x1.600x2.300 mm	2.300x1.700x2.300 mm
Potenza motore verticale	2,2 kW	2,2 kW
Potenza motore orizzontale	2,2 kW	2,2 kW
Potenza motore rapido Asse Z	-	0,75 kW
Peso	1.200 kg	1.850 kg
OFFERTA €	13.286,00	17.212,00

*I dati sopra riportati non sono impegnativi e a discrezione del costruttore possono essere modificati

PREZZI NETTI AL PUBBLICO IVA ESCLUSA

In sede d'ordine, che sia scritto, telefonico o tramite rappresentante, segnalare che i prezzi sono da **PROMO GIORNALINO** perché **NON** emetteremo assolutamente note di credito per mancata segnalazione.

TRAPANI FRESATRICI

 SEMIPROFESSIONISTA

CE

03

- Testa verticale orientabile $\pm 45^\circ$ e motorizzata a ingranaggi
- Avanzamento fine del mandrino tramite volantino
- Macchina robusta, ottima capacità di fresatura, foratura, alesatura, etc



414.40

Con discesa automatica

DOTAZIONE DI SERIE

- Motorizzazione asse X
- Impianto di refrigerazione
- Chiavi di servizio
- Lampada led
- Schermo con microinterruttore
- Morsa in ghisa con base girevole 160 mm
- Mandrino portapinze CM4 per 414.40 - ISO40 per 414.42 completo di 8 pinze (4-6-8-10-12-14-16-18)
- Mandrino autoserrante 3-16 mm B18
- Attacco CM4 B18 per 414.40 - ISO40 B18 per 414.42
- Riduzione CM4-CM3 per 414.40 - ISO40-CM3 per 414.42
- Riduzione CM4-CM2 per 414.40 - ISO40-CM2 per 414.42

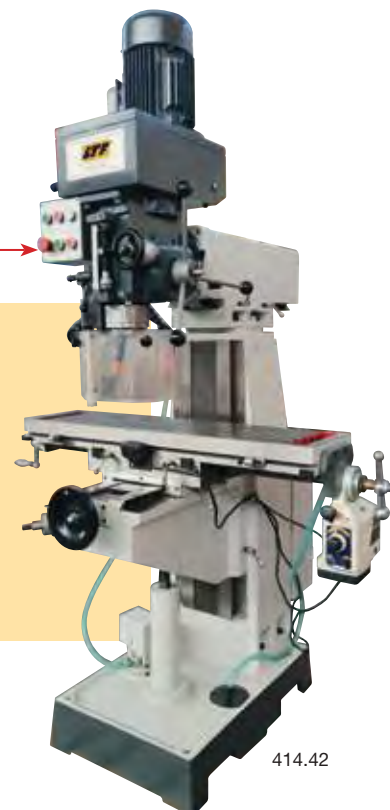

414.42

ART.	414.40	414.42
DATI TECNICI		
Capacità max di foratura manuale	Ø 50 mm	Ø 50 mm
Capacità max di foratura automatica	-	20 mm
Capacità max di fresatura (fresa a inserti)	63 mm	63 mm
Capacità max di fresatura (fresa cilindrica)	32 mm	25 mm
Attacco mandrino	CM 4	ISO40
Corsa canotto mandrino	125 mm	120 mm
N° velocità mandrino	8	8
Velocità mandrino	115 - 1.750 rpm	90 - 2.000 rpm
Avanzamento: Manuale	•	•
Avanzamento: Automatico	-	0,08/0,15/0,25 mm/giro
Distanza tavola porta pezzi/mandrino	440 mm	440 mm
Distanza colonna/mandrino	280 - 620 mm	280 - 620 mm
Dimensioni tavola porta pezzi	1.000x240 mm	1.000x240 mm
Corse tavola (X - Y - Z)	580 - 280 - 420 mm	580 - 280 - 420 mm
Potenza motore (400 V)	0,85/1,5 kW	0,85/2,2 kW
Dimensioni ingombro	1.280x1.100x2.080 mm	1.280x1.100x2.080 mm
Peso	700 kg	750 kg
OFFERTA €	7.755,00	8.572,00

*I dati sopra riportati non sono impegnativi e a discrezione del costruttore possono essere modificati

PREZZI NETTI AL PUBBLICO IVA ESCLUSA

In sede d'ordine, che sia scritto, telefonico o tramite rappresentante, segnalare che i prezzi sono da **PROMO GIORNALINO** perché **NON** emetteremo assolutamente note di credito per mancata segnalazione.

Con l'esaurimento delle scorte la LTF non è obbligata all'evasione di eventuali ordini residui.

TRAPANO RADIALE

SEMIPROFESSIONISTA



- Macchina utensile robusta, precisa, affidabile e semplice nell'uso
- Operazioni di foratura, alesatura, lamatura, maschiatura etc. possono essere effettuate con rapidità e precisione

DOTAZIONE DI SERIE

- Attacco conico CM4 - B16
- Mandrino a cremagliera B16 da 1 A 13 MM
- Riduzione CM4-3
- Riduzione CM4-2
- Riduzione CM3-1
- Lampada LED
- Cubo fisso



ART.	416.21
DATI TECNICI	
Capacità max foratura	Ø 32 mm
Distanza asse mandrino/colonna (max/min)	1.100 / 380 mm
Distanza mandrino/base (max/min)	985 / 205 mm
Profondità max di foratura	260 mm
Dimensioni tavola porta pezzi fissa (cubo)	540x540x540 mm
Attacco mandrino	CM 4
N° velocità	8
N° giri mandrino	71÷1.800 rpm
Avanzamento	4 passi
	0,13÷0,54 mm/giro
Bloccaggi	Manuale ed elettromeccanico
Potenza motore	2,2 kW
Potenza motore salita/discesa	0,75 kW
Potenza pompa refrigerante	0,09 kW
Dimensioni ingombro	1.850x960x2.300 mm
Peso netto	1.530 kg
OFFERTA €	13.626,00

*I dati sopra riportati non sono impegnativi e a discrezione del costruttore possono essere modificati

PREZZI NETTI AL PUBBLICO IVA ESCLUSA

 In sede d'ordine, che sia scritto, telefonico o tramite rappresentante, segnalare che i prezzi sono da **PROMO GIORNALINO** perché **NON** emetteremo assolutamente note di credito per mancata segnalazione.

TRAPANO RADIALE



03

- Base, colonna, braccio e testa ingranaggi realizzati in ghisa di ottima qualità
- Gli ingranaggi del sollevamento braccio lavorano in bagno d'olio, per garantire la massima affidabilità e un basso livello d'usura
- Gli assi di orientamento e scorrimento si distinguono per l'ottimo scorrimento, che facilita il lavoro quotidiano dell'operatore
- La lubrificazione degli ingranaggi avviene con un sistema a pompa molto affidabile
- Il mandrino scorre su cuscinetti di precisione
- La testa scorre su guide temprate e rettificate
- In tutti i modelli l'avanzamento è dotato di una frizione regolabile contro i sovraccarichi
- Profondità di foratura selezionabile tramite scala graduata di ottima leggibilità e nonio
- Tutti gli elementi di comando sono disposti in modo da agevolare il lavoro dell'operatore esperto e da semplificare l'apprendimento per quelli nuovi
- Circuito di raffreddamento molto potente con serbatoio integrato nel basamento
- Velocità mandrino a variazione continua numero giri visionabile in tempo reale sul display digitale
- Velocità d'avanzamento con 4 livelli
- Quando la colonna e la testa sono bloccati e la posizione è fissa, il braccio può essere sollevato
- Azionando la leva sulla testa di foratura l'operatore può rilasciarla e spostarla mediante l'apposito volantino e può anche liberare lo sbraccio per poterlo orientare e poi fissare nuovamente il tutto
- Sistema di lubrificazione centralizzata manuale



ART.	416.22
DATI TECNICI	
Capacità di foratura	40 mm
Capacità di maschiatura su ghisa	M 40
Capacità di maschiatura su acciaio	M 32
Profondità max. di foratura	260 mm
Dimensioni basamento	2.050x920x180 mm
Dimensioni tavola cubica	620x450x450 mm
Distanza asse mandrino/colonna (max/min)	300 - 1.300 mm
Distanza mandrino/basamento (max/min)	300 - 1.200 mm
Corsa braccio (verticale)	900 mm
Diametro colonna	280 mm
Corsa della testa di foratura (orizzontale)	1.000 mm
Attacco mandrino	CM 4
N° velocità	2
N° giri mandrino	74÷2.200 rpm
N° avanzamenti	4
Avanzamento	0,1 - 0,63 mm/giro
Bloccaggi	Idrraulici
Potenza motore	2,2 kW
Avanzamento motore	1,1 kW
Dimensioni ingombro	2.070x850x2.430 mm
Peso	2.300 kg
OFFERTA €	25.946,00

*I dati sopra riportati non sono impegnativi e a discrezione del costruttore possono essere modificati

DOTAZIONE DI SERIE

- Circuito di raffreddamento
- Tavola cubica
- Lampada a LED
- Manuale d'uso
- Mandrino a cremagliera B16 da 1 a 13 mm
- Attacco conico CM4-B16
- Riduzione CM3-CM2
- Riduzione CM4-CM3

PREZZI NETTI AL PUBBLICO IVA ESCLUSA
In sede d'ordine, che sia scritto, telefonico o tramite rappresentante, segnalare che i prezzi sono da **PROMO GIORNALINO** perché **NON** emetteremo assolutamente note di credito per mancata segnalazione.

Con l'esaurimento delle scorte la LTF non è obbligata all'evasione di eventuali ordini residui.

TRAPANO RADIALE

- Base, colonna, braccio e testa ingranaggi realizzati in ghisa di ottima qualità
- Le caratteristiche più importanti della struttura di questi trapani sono la colonna sovradimensionata e il braccio particolarmente resistente alle torsioni
- Gli ingranaggi del sollevamento braccio lavorano in bagno d'olio, per garantire la massima affidabilità e un basso livello d'usura
- Gli assi di orientamento e scorrimento si distinguono per l'ottimo scorrimento, che facilita il lavoro quotidiano dell'operatore
- La lubrificazione degli ingranaggi avviene con un sistema a pompa molto affidabile
- Il mandrino scorre su cuscinetti di precisione
- La testa scorre su guide temprate e rettificate
- In tutti i modelli l'avanzamento è dotato di una frizione regolabile contro i sovraccarichi
- Profondità di foratura selezionabile tramite scala graduata di ottima leggibilità e nonio
- Tutti gli elementi di comando sono disposti in modo da agevolare il lavoro dell'operatore esperto e da semplificare l'apprendimento per quelli nuovi
- Circuito di raffreddamento molto potente con serbatoio integrato nel basamento
- Velocità mandrino a variazione continua, numero giri visionabile in tempo reale, sul display digitale
- Il canotto dispone di un contrappeso scorrevole su guide per garantire facilità d'azionamento e massima sicurezza
- Avanzamento ad azionamento di tipo meccanico con 8 livelli di velocità
- Dispositivi di bloccaggio idraulico indipendenti
- La testa e la colonna possono essere bloccate/sbloccate insieme o separatamente tramite l'apposito tasto
- Sistema affidabile di lubrificazione centralizzata per la colonna



ART. 416.23

DATI TECNICI

Capacità di foratura	62 mm
Capacità di maschiatura su ghisa	M 52
Capacità di maschiatura su acciaio	M 46
Profondità max. di foratura	315 mm
Dimensioni basamento	2.400x1.000x200 mm
Dimensioni tavola cubica	750x500x500 mm
Distanza asse mandrino/colonna (max/min)	350 - 1.600 mm
Distanza mandrino/basamento (max/min)	350 - 1.250 mm
Corsa braccio (verticale)	900 mm
Diametro colonna	350 mm
Corsa della testa di foratura (orizzontale)	1.250 mm
Attacco mandrino	CM 5
N° velocità	2
N° giri mandrino	38÷2.000 rpm
N° avanzamenti	8
Avanzamento	0,06 - 1 mm/giro
Bloccaggi	Idraulici
Potenza motore	4 kW
Avanzamento motore	1,5 kW
Dimensioni ingombro	2.490x1.050x2.780 mm
Peso	3800 kg

OFFERTA € 32.561,00

*I dati sopra riportati non sono impegnativi e a discrezione del costruttore possono essere modificati

DOTAZIONE DI SERIE

- Circuito di raffreddamento
- Tavola cubica
- Lampada a LED
- Manuale d'uso
- Mandrino a cremagliera B16 da 1 a 13 mm
- Attacco conico CM4-B16
- Riduzione CM3-CM2
- Riduzione CM4-CM3
- Chiave di servizio

PREZZI NETTI AL PUBBLICO IVA ESCLUSA

In sede d'ordine, che sia scritto, telefonico o tramite rappresentante, segnalare che i prezzi sono da **PROMO GIORNALINO** perché **NON** emetteremo assolutamente note di credito per mancata segnalazione.

MACCHINE COMBINATE

TORNIO CON TESTA A FRESARE

- Guide a "V" temprate e rettificata
- Albero mandrino del tornio supportato da cuscinetti ad alta precisione
- Possibilità di effettuare filettature
- Lardoni regolabili
- Contropunta regolabile per torniture coniche
- Testa a fresare regolabile in altezza
- Velocità variabile della testa a fresare
- Inclinazione della testa $\pm 90^\circ$

ART. **052700260**

DATI TECNICI

TORNIO		TESTA A FRESARE	
Distanza tra le punte	700 mm	Capacità max di foratura	16 mm
Altezza punte	125 mm	Capacità max fresa cilindrica	\varnothing 13 mm
Passaggio barra	26 mm	Attacco mandrino	CM 2
Attacco naso mandrino	CM 4	Corsa canotto	50 mm
Attacco contropunta	CM 2	N° giri mandrino	50÷2.250 rpm
N° giri mandrino	115÷1.620 rpm	Distanza tavola/mandrino	280 mm
N° velocità	6	Distanza colonna/mandrino	170 mm
Filettatura metrica	0,2÷3,5 mm	Potenza motore ~50 Hz	0,50 kW - 230 V
Filettatura Whitworth	56÷8 T.P.I.		
Corsa carro trasversale	140 mm	Dimensioni ingombro	1.510x670x1.100 mm
Potenza motore ~50 Hz	0,75 kW - 230 V	Peso netto	180/200 kg

OFFERTA €

4.081,35

*I dati sopra riportati non sono impegnativi e a discrezione del costruttore possono essere modificati



HOBBISTA



Macchina completa di basamento



DOTAZIONE DI SERIE

- Mandrino \varnothing 125 mm 3 griffe
- Semilunetta fissa
- Semilunetta mobile
- Contropunte fisse CM4 e CM2
- Attacco CM2/M10 B16
- Tavolino di lavoro 230x150 mm con 3 cave "T" M10
- Basamento

MASCHIATRICI ELETTRICHE

- Maschiatrici elettriche di alta qualità, coppia elevata a bassi giri con protezione in caso di sovraccarico
- Pannello di comando per impostazione di cicli di maschiatura automatici o manuali
- Consente un'alta efficienza, risparmio di tempo
- Maschiatrici complete di pinze, con braccio di supporto snodato e bilanciato per eseguire lavorazioni di maschiatura anche su pezzi di grandi dimensioni
- Il braccio è strutturato in modo da consentire un rapido e stabile posizionamento dell'utensile maschiatore



PROFESSIONISTA



0586PML300

0586PML600

0586WB8050

ART.	0586MRDS16	0586MRDS30
DATI TECNICI		
Capacità filettatura	M 3 ÷ 14	M 6 ÷ 24
Apertura max braccio	1.000 mm	1.100 mm
Pinze	GR1	GR2
N° giri mandrino	312 rpm	120 rpm
Alimentazione	230V 50Hz	230V 50Hz
Potenza motore	0,8 kW	1,2 kW
Peso	23 kg	45 kg
OFFERTA €	1.422,33	1.898,40

*I dati sopra riportati non sono impegnativi e a discrezione del costruttore possono essere modificati



DOTAZIONE DI SERIE

- Bussole porta maschi: M3-M4-M6-M8-M10-M12-M14 (MRDS16) M6-M10-M12-M16-M18-M20-M22 (MRDS30)
- Centratore magnetico

ART.	ACCESSORI OPZIONALI:	OFFERTA €
0586WB8050	Banco da lavoro 800x500 mm	602,70
0586PML300	Supporti magnetici	364,88
0586PML600	Supporti magnetici	475,65

PREZZI NETTI AL PUBBLICO IVA ESCLUSA

In sede d'ordine, che sia scritto, telefonico o tramite rappresentante, segnalare che i prezzi sono da **PROMO GIORNALINO** perché **NON** emetteremo assolutamente note di credito per mancata segnalazione.

TORNI PARALLELI DI PRECISIONE



- Banco in ghisa con guide temperate e rettifiche, scatola del cambio avanzamenti, filettature semi NORTON e attacco del mandrino CAMLOCK

DOTAZIONE DI SERIE

- Visualizzatore di quote digitale sui tre assi (solo per art. 492.30V)
- Autocentrante a 3 griffe Ø 160 mm
- Mandrino a 4 griffe indipendenti Ø 200 mm
- Lunetta fissa
- Lunetta mobile
- Piattaforma Ø 250 mm
- Contropunta fissa CM3
- Contropunta fissa CM5
- Set ingranaggi cambio
- Torretta portautensili 480.A composta da:
 - 3 portautensili piani
 - 1 portautensile a V
- Protezione mandrino
- Copertura vite conduttrice
- Parete paraspruzzi
- Lampada da lavoro a LED
- **Freno motore elettromagnetico**
- Protezione portautensili
- Basamento



492.30V

ART.	ACCESSORI OPZIONALI:	OFFERTA €
276.160	Supporto antivibrante 160 mm (necessari 4 pz)	27,90

ART.	492.32	492.30V
DATI TECNICI		
Distanza tra le punte	910 mm	910 mm
Altezza punte	150 mm	150 mm
Passaggio barra	38 mm	38 mm
Cono mandrino	CM 5	CM 5
Attacco mandrino	D 1-4" CAMLOCK	D 1-4" CAMLOCK
Ø tornibile bancale macchina	300 mm	300 mm
Ø tornibile sulla slitta	180 mm	180 mm
Ø tornibile sull'incavo	430 mm	430 mm
Larghezza bancale	180 mm	180 mm
N° velocità mandrino	9	9
N° giri mandrino	75÷1.810 rpm	75÷1.810 rpm
Sezione max portautensili	16x16 mm	16x16 mm
Corsa trasversale	175 mm	175 mm
Corsa slitta superiore	76 mm	76 mm
Avanzamenti longitudinali	0,079÷1,291 mm/giro	0,079÷1,291 mm/giro
Avanzamenti trasversali	0,017÷0,276 mm/giro	0,017÷0,276 mm/giro
Filettatura metrica	0,4÷7 mm	0,4÷7 mm
Filettatura in pollici	4÷60 TPI	4÷60 TPI
Corsa canotto contropunta	95 mm	95 mm
Attacco contropunta	CM 3	CM 3
Alimentazione ~50Hz	230V 1Ph	400V 3 Ph
Potenza motore	1,1 kW	1,1 kW
Dimensione ingombro	1.700x760x1.500 mm	1.700x760x1.500 mm
Peso	530 kg	530 kg
OFFERTA €	7.334,25	8.176,35

*I dati sopra riportati non sono impegnativi e a discrezione del costruttore possono essere modificati

PREZZI NETTI AL PUBBLICO IVA ESCLUSA

In sede d'ordine, che sia scritto, telefonico o tramite rappresentante, segnalare che i prezzi sono da **PROMO GIORNALINO** perché **NON** emetteremo assolutamente note di credito per mancata segnalazione.

TORNIO PARALLELO DI PRECISIONE



03

- Banco in ghisa con guide temprate e rettificate
- Scatola del cambio avanzamenti
- Filettature semi NORTON
- Attacco del mandrino CAMLOCK



DOTAZIONE DI SERIE

- Mandrino a 3 griffe Ø 200 mm
- Mandrino frontale a 4 griffe Ø 200 mm
- Disco di bloccaggio Ø 320 mm
- 2 contropunte fisse CM3
- Torretta portautensili 480.A
- Lampada alogena
- Basamento, vassoio per trucioli e parete paraspruzzi
- Chiavi di servizio
- Impianto refrigerante
- Visualizzatore a 3 assi
- Indicatore di posizione
- Lunetta fissa
- Freno motore elettromagnetico

ART.	492.50V
DATI TECNICI	
Distanza tra le punte	1.000 mm
Altezza punte	180 mm
Passaggio barra	51 mm
Cono mandrino	CM 5
Attacco mandrino	D 1 - 4
Ø tornibile bancale macchina	360 mm
Ø tornibile slitta trasversale	224 mm
Ø tornibile sull'incavo	502 mm
N° velocità mandrino	8
N° giri mandrino	70 - 2.000 rpm
Sezione max porta utensili	16 x 16 mm
Corsa slitta trasversale	170 mm
Corsa slitta superiore	95 mm
Avanzamenti longitudinali	(32) 0.052 - 0.392 mm/giro
Avanzamenti trasversali	(32) 0.014 - 0.380 mm/giro
Filettatura metrica	(26) 0.4 - 7 mm
Filettatura in pollici	(34) 4 - 56 TPI
Corsa canotto contropunta	100 mm
Attacco contropunta	3 CM
Alimentazione trifase ~50Hz	400 V
Potenza motore	1,5 kW
Pompa refrigerante	40 W
Dimensioni ingombro	1.680 x 760 x 1.500 mm
Peso netto	520 kg
OFFERTA €	9.724,00



ART.	ACCESSORI OPZIONALI:	OFFERTA €
276.160	Supporto antivibrante 160 mm (necessari 4 pz)	27,90

*I dati sopra riportati non sono impegnativi e a discrezione del costruttore possono essere modificati

PREZZI NETTI AL PUBBLICO IVA ESCLUSA

In sede d'ordine, che sia scritto, telefonico o tramite rappresentante, segnalare che i prezzi sono da **PROMO GIORNALINO** perché **NON** emetteremo assolutamente note di credito per mancata segnalazione.

Con l'esaurimento delle scorte la LTF non è obbligata all'evasione di eventuali ordini residui.

TORNI PARALLELI DI PRECISIONE

- Struttura solida in ghisa, guide temprate e rettificate e ingranaggi cementati e rettificati per ridurre la rumorosità della macchina
- Il mandrino D1-8 è supportato da due cuscinetti a rulli conici di alta qualità e un cuscinetto a sfere
- La scatola Norton consente filettature in pollici, metriche, diametriche e con passo del modulo senza cambiare ingranaggi



DOTAZIONE DI SERIE

- Autocentrante a 3 griffe
- Autocentrante a 4 griffe indipendenti
- Lunetta fissa
- Semilunetta
- Lampada Led
- Impianto di refrigerazione
- Freno elettromagnetico
- Torretta a cambio rapido 480.B completa di:
 - 3 portautensili piano 480.B2
 - 1 portautensili a "V" 480.B3
- Visualizzazione 3 assi
- Contropunta rotante
- Contropunta fissa
- Piattaforma

ART.	ACCESSORI OPZIONALI:	OFFERTA €
276.160	Supporto antivibrante 160 mm (necessari 4 pz)	27,90

ART.	498.21V	498.22V
------	---------	---------

DATI TECNICI

Distanza tra le punte	1.000 mm	1.500 mm
Altezza punte	205 mm	205 mm
Passaggio barra	80 mm	80 mm
Cono mandrino	CM 7	CM 7
Attacco mandrino	D 1-8"	D 1-8"
Ø tornibile bancale macchina	410 mm	410 mm
Ø tornibile sulla slitta	250 mm	250 mm
Ø tornibile sull'incavo	660 mm	660 mm
N° velocità mandrino	12	12
N° giri mandrino	42÷1.800 rpm	42÷1.800 rpm
Sezione max portautensili	25x25 mm	25x25 mm
Corsa trasversale	260 mm	260 mm
Corsa slitta superiore	100 mm	100 mm
Larghezza del banco	338 mm	338 mm
Avanzamenti longitudinali	0,04÷2,46 mm/giro	0,04÷2,46 mm/giro
Avanzamenti trasversali	0,03÷1,23 mm/giro	0,03÷1,23 mm/giro
Filettatura metrica	0,5÷20 mm	0,5÷20 mm
Filettatura modulare	0,25 a 10 mm	0,25 a 10 mm
Filettatura trapezoidale	1 5/8 a 72 TPI	1 5/8 a 72 TPI
Filettatura a pollici	1 5/8 - 72 TPI	1 5/8 - 72 TPI
Corsa canotto contropunta	130 mm	130 mm
Attacco contropunta	CM 5	CM 5
Alimentazione trifase ~50Hz	400 V	400 V
Potenza motore	5,5 kW	5,5 kW
Dimensioni ingombro	2.420x1.150x1.680 mm	2.920x1.150x1.680 mm
Peso	2.500 kg	2.835 kg
OFFERTA €	25.727,00	27.456,00

*I dati sopra riportati non sono impegnativi e a discrezione del costruttore possono essere modificati

PREZZI NETTI AL PUBBLICO IVA ESCLUSA

In sede d'ordine, che sia scritto, telefonico o tramite rappresentante, segnalare che i prezzi sono da **PROMO GIORNALINO** perché **NON** emetteremo assolutamente note di credito per mancata segnalazione.

TORNIO PARALLELO DI PRECISIONE

- Macchina solidamente strutturata con basamento e banco in ghisa MEEHANITE con guide temperate e rettificata
- Scatola semi NORTON, con ingranaggi cementati e rettificati
- Frizioni meccaniche e freno elettromagnetico
- Avanzamenti rapidi su trasversale e longitudinale



03



DOTAZIONE DI SERIE

- Visualizzatore di quote digitale sui tre assi
- Autocentrante a 3 griffe Ø 250 mm
- Mandrino a 4 griffe indipendenti Ø 320 mm
- Lunetta fissa
- Lunetta mobile
- Piattaforma Ø 400 mm
- Contropunta fissa CM5
- Contropunta fissa CM7
- Set ingranaggi cambio
- Torretta portautensili 480.B composta da:
 - 3 portautensili piani
 - 1 portautensile a "V"
- Protezione mandrino
- Copertura vite conduttrice
- Parete paraspruzzi
- Freno elettromagnetico
- Lampada da lavoro a LED
- Sistema refrigerante

ART.	489.01
DATI TECNICI	
Distanza tra le punte	1.500 mm
Altezza punte	250 mm
Passaggio barra	80 mm
Cono mandrino	CM 7
Attacco mandrino	D 1-8" CAMLOCK
Ø tornibile bancale macchina	500 mm
Ø tornibile sulla slitta	310 mm
Ø tornibile sull'incavo	720 mm
N° velocità mandrino	24
N° giri mandrino	9÷1.600 rpm
Sezione max portautensili	25x25 mm
Corsa trasversale	320 mm
Corsa slitta superiore	145 mm
Avanzamenti longitudinali	0,063÷6,43 mm/giro
Avanzamenti trasversali	0,027÷2,73 mm/giro
Avanzamenti rapidi longitudinali	4,5 m/min
Avanzamenti rapidi trasversali	1,9 m/min
Filettatura metrica N°46	1÷224 mm
Filettatura diametrale N°45	56÷1/4 DP
Filettatura modulare N°42	0,5÷112 mm
Filettatura Withworth N°46	28÷1/8 TPI
Corsa canotto contropunta	150 mm
Attacco contropunta	CM 5
Alimentazione trifase ~50Hz	400 V
Potenza motore	7,5 kW
Pompa refrigerante	60 W
Potenza motore avanzamenti rapidi	250 W
Dimensione ingombro	3.000x900x1.290 mm
Peso	3.000 kg
OFFERTA €	29.680,00

ART.	ACCESSORI OPZIONALI:	OFFERTA €
276.160	Supporto antivibrante 160 mm (necessari 4 pz)	27,90

*I dati sopra riportati non sono impegnativi e a discrezione del costruttore possono essere modificati

PREZZI NETTI AL PUBBLICO IVA ESCLUSA

In sede d'ordine, che sia scritto, telefonico o tramite rappresentante, segnalare che i prezzi sono da **PROMO GIORNALINO** perché **NON** emetteremo assolutamente note di credito per mancata segnalazione.

Con l'esaurimento delle scorte la LTF non è obbligata all'evasione di eventuali ordini residui.

RETTIFICATRICI

CON COLONNA RINFORZATA

TAVOLA GIREVOLE

ART.	662.00
DATI TECNICI	
Velocità della tavola girevole con motoriduttore	N. 2
Distanza fra colonna e asse mola	260 mm
Distanza max fra piano e mola	280 mm
Ø max rettificabile	400 mm
Avanzamento rapido per ogni giro di volantino	2 mm
Avanzamento micrometrico mediante nottolino	0,01 mm
Dimensioni della mola a tazza	200x80x78 mm
Dimensioni dei settori abrasivi	50x45x16x90 mm
Ø tavola	400 mm
N° giri mola al minuto	2.800
N° giri della tavola rotativa al minuto	20-40
Potenza del motore mola	3 kW
Potenza motore tavola rotativa	0,33-0,4 kW
Potenza elettropompa	0,11 kW
Frequenza	50 Hz
Alimentazione	400 V trifase
Dimensioni ingombro	850x880x1.700 mm
Peso netto	650 kg
OFFERTA €	23.423,40

*I dati sopra riportati non sono impegnativi e a discrezione del costruttore possono essere modificati

ACCESSORI OPZIONALI	
■ Piano magnetico permanente	■ Porta settori con equilibratori
■ Porta mola di ricambio	■ Settori abrasivi
	■ Mole a tazza

PER SUPERFICI PIANE

ART.	664.00
DATI TECNICI	
Distanza fra colonna e asse mola	300 mm
Distanza max fra piano e mola (senza piano magnetico)	300 mm
Superficie max rettificabile	340x170 mm
Avanzamento rapido per ogni giro di volantino	1 mm
Avanzamento micrometrico mediante nottolino	0,01 mm
Dimensioni della mola a tazza	200x76x78 mm
Dimensioni dei settori abrasivi	50x45x16x90 mm
N° giri mola al minuto	2.800
Potenza del motore mola	3,8 kW
Potenza elettropompa	0,12 kW
Frequenza	50 Hz
Alimentazione	400 V trifase
Dimensioni ingombro	1.100x1.085x1.750 mm
Peso netto	550 kg
OFFERTA €	16.839,90

*I dati sopra riportati non sono impegnativi e a discrezione del costruttore possono essere modificati

ACCESSORI OPZIONALI	
■ Piano magnetico permanente	■ Porta settori con equilibratori
■ Porta mola di ricambio	■ Settori abrasivi
	■ Mole a tazza

PREZZI NETTI AL PUBBLICO IVA ESCLUSA

In sede d'ordine, che sia scritto, telefonico o tramite rappresentante, segnalare che i prezzi sono da **PROMO GIORNALINO** perché **NON** emetteremo assolutamente note di credito per mancata segnalazione.



- DOTAZIONE DI SERIE**
- Impianto di refrigerazione con elettropompa
 - Porta mola completo di mola a tazza
 - Carter di protezione
 - Chiavi di servizio
 - Manuale d'istruzioni



L'OFFERTA COMPRENDE

Lapidello Art. 662.00
corredato di:
Mandrino magnetico Ø 400 mm
Art. 203.08



- DOTAZIONE DI SERIE**
- Impianto di refrigerazione con elettropompa
 - Porta mola completo di mola a tazza
 - Carter di protezione
 - Chiavi di servizio
 - Manuale d'istruzioni



L'OFFERTA COMPRENDE

Lapidello Art. 664.00
corredato di:
Piano magnetico 315x155 mm
Art. 202.07

AFFILATRICE

PER FRESE A CANDELA



- Modello portatile che può affilare frese a due, tre, quattro taglienti
- Si tratta di un'operazione semplice e precisa e il settaggio dell'utensile in macchina è rapido



03

ART.	050800100
DATI TECNICI	
Campo di affilatura	Ø 4 ÷ 14 mm
Alimentazione	230V 50 Hz
Potenza motore	0,16 kW
N° giri a regolazione continua	4.400 rpm
Dimensioni ingombro	350x230x240 mm
Peso	14 kg
OFFERTA €	917,70

ART.	ACCESSORI OPZIONALI	OFFERTA €
0508CBN100	Mola in CBN (per HSS)	108,11
0508MD100	Mola diamantata	108,11

*I dati sopra riportati non sono impegnativi e a discrezione del costruttore possono essere modificati



DOTAZIONE DI SERIE

- 6 Pinze di serraggio Ø 4/6/8/10/12/14 mm ER20
- Mola diamantata
- n° 2 mandrini: 1 per frese 2-4 taglienti, 1 per frese 3 taglienti

AFFILATRICE

PER FRESE A CANDELA



- Modello portatile che può affilare frese a due, tre, quattro taglienti
- Si tratta di un'operazione semplice e precisa e il settaggio dell'utensile in macchina è rapido
- Consente di affilare il tagliente, entrambe le spoglie e l'elica della fresa (dal Ø 6 mm)

ART.	050800200
DATI TECNICI	
Campo di affilatura	Ø 4 ÷ 14 mm
Angolo di affilatura	0° - 5°
Alimentazione	230V 50 Hz
Potenza motore	0,16 kW
N° giri a regolazione continua	4400 rpm
Dimensioni ingombro	610x250x320 mm
Peso	25 kg
OFFERTA €	2.602,95

ART.	ACCESSORI OPZIONALI	OFFERTA €
0508CBN200	Set 2 mole (frontale/laterale) in CBN per HSS	262,16
0508MD200	Set 2 mole (frontale/laterale) diamantate	262,16

*I dati sopra riportati non sono impegnativi e a discrezione del costruttore possono essere modificati



DOTAZIONE DI SERIE

- 6 Pinze di serraggio Ø 4/6/8/10/12/14 mm ER20 per affilatura taglienti
- 5 pinze di serraggio Ø 6/8/10 12/14 mm per affilatura elica
- n° 2 mole diamantate
- n° 2 mandrini: 1 per frese 2-4 taglienti, 1 per frese 3-6 taglienti

PREZZI NETTI AL PUBBLICO IVA ESCLUSA

In sede d'ordine, che sia scritto, telefonico o tramite rappresentante, segnalare che i prezzi sono da **PROMO GIORNALINO** perché **NON** emetteremo assolutamente note di credito per mancata segnalazione.

03

SMERIGLIATRICE



■ Mole escluse



ART.	Potenza motore	Alimentazione	Frequenza	N° Giri	Aspirazione	Dimensioni mole	OFFERTA €
T04S	1,0 HP	400 VOLT	50 Hz	2800 rpm	0,5 HP	200x25x20 mm	564,90

COMBINATA SMERIGLIATRICE/PULITRICE



■ Spazzole e mole escluse



ART.	Potenza motore	Alimentazione	Frequenza	N° Giri	Dimensioni mola	Dimensioni spazzola	OFFERTA €
T04C	1,0 HP	400 VOLT	50 Hz	2.800 rpm	200x25x20 mm	200x25x20 mm	627,80

Con l'esaurimento delle scorte la LTF non è obbligata all'evasione di eventuali ordini residui.

*I dati sopra riportati non sono impegnativi e a discrezione del costruttore possono essere modificati

PREZZI NETTI AL PUBBLICO IVA ESCLUSA

In sede d'ordine, che sia scritto, telefonico o tramite rappresentante, segnalare che i prezzi sono da **PROMO GIORNALINO** perché **NON** emetteremo assolutamente note di credito per mancata segnalazione.

TRAPANI - TRAPANO/MASCHIATRICE



03

- Trapani sensitivi di precisione da banco dotati di testa orientabile e regolabile in altezza, regolazione profondità micrometrica e con piano di lavoro rettificato con cave a «T»
- Macchina combinata trapano/maschiatrice nella versione IMM110 con inversione elettrica automatica della rotazione del maschio a profondità prestabilita con indice regolabile
- Dispositivo per inversione di emergenza con pulsante sulla leva comando avanzamento (versione IMM110)
- Costruzione robusta e accurata
- Collaudo secondo le norme UNI 8620.



DOTAZIONE DI SERIE

- Fascicolo istruzioni
- Luce macchina

ART.	ACCESSORI OPZIONALI IM106	OFFERTA €
0150E019P	Assortimento punte 19 pz HSS Ø 1÷10x0,5 mm	45,47
0265N05100	Morsa di precisione ganasce 100 mm	43,77

ART.	ACCESSORI OPZIONALI IMM110	OFFERTA €
020301601	Attacco conico per mandrini B16 - CM 1	4,54
020101016	Mandrino autoserrante tipo industriale attacco B16	43,09
MPMO	Mandrino portamaschi M3÷M8 CM1	376,49
0150E019P	Assortimento punte 19 pz HSS Ø 1÷10x0,5 mm	45,47
0265N05100	Morsa di precisione ganasce 100 mm	43,77

ART.	IM103	IM106	IMM110
DATI TECNICI			
Capacità foratura acciaio 40 daN/mm ²	3 mm	6 mm	10 mm
Capacità maschiatura acciaio 40 daN/mm ²	-	-	M 6x0,75
Attacco mandrino	DIN B10	DIN B10	CM1
Corsa del mandrino	40 mm	70 mm	70 mm
Corsa verticale della testa	75 mm	125 mm	125 mm
Velocità del mandrino	n. 5	n. 4	n. 4
Giri del mandrino	3.000-5.000-7.900 12.200-18.000 rpm	900-1.950 4.000-9.000 rpm	450-970 2.000-4.500 rpm
Giri del mandrino come maschiatrice	-	-	450-970 2.000 rpm
Diametro della colonna	70 mm	80 mm	80 mm
Distanza massima fra mandrino e piano	155 mm	305 mm	295 mm
Distanza minima fra mandrino e piano	80 mm	180 mm	170 mm
Distanza utile fra colonna e mandrino	120 mm	133 mm	133 mm
Dimensioni piano di lavoro	200x200 mm	240x250 mm	240x250 mm
Scanalature a «T» ricavate dal pieno	n. 1 10 DIN 650	n. 2 12 DIN 650	n. 2 12 DIN 650
Interasse fra le cave a «T»	-	155 mm	155 mm
Motore trifase a 50 Hz	2 Poli kW 0,18	2 Poli kW 0,37	4 Poli kW 0,37
Alimentazione	400 V	400 V	400 V
Dimensioni ingombro	440x540x580 mm	380x610x700 mm	380x610x830 mm
Peso netto	35 kg	70 kg	72 kg
Peso netto con basamento	-	96 kg	98 kg
OFFERTA €	3.969,00	3.969,00	4.523,50

*I dati sopra riportati non sono impegnativi e a discrezione del costruttore possono essere modificati

PREZZI NETTI AL PUBBLICO IVA ESCLUSA

In sede d'ordine, che sia scritto, telefonico o tramite rappresentante, segnalare che i prezzi sono da **PROMO GIORNALINO** perché **NON** emetteremo assolutamente note di credito per mancata segnalazione.

Con l'esaurimento delle scorte la LTF non è obbligata all'evasione di eventuali ordini residui.

TRAPANO/MASCHIATRICE

- Macchina combinata trapano/maschiatrice nella versione IMM118 con inversione elettrica automatica della rotazione del maschio a profondità prestabilita con indice regolabile
- Testa orientabile, regolabile in altezza
- Regolazione di profondità micrometrica
- Dispositivo per inversione di emergenza con pulsante sulla leva comando avanzamento
- Il piano di lavoro rettificato è provvisto di due cave a «T»
- Costruzione accurata con materiali selezionati e di qualità
- Collaudo secondo le norme UNI 8620

DOTAZIONE DI SERIE

- Fascicolo istruzioni
- Luce macchina



ART.	ACCESSORI OPZIONALI IMM118	OFFERTA €
020301602	Attacco conico per mandrini B16 - CM 2	5,20
020101016	Mandrino autoserrante tipo industriale attacco B16	43,09
MPM1	Mandrino portamaschi M3÷M10 CM2	399,17
0150E025P	Assortimento punte 25 pz HSS Ø 1÷13x0,5 mm	85,94
0265N05100	Morsa di precisione ganasce 100 mm	43,77

ART.	IMM118
DATI TECNICI	
Capacità foratura acciaio 40 daN/mm ²	18 mm
Capacità maschiatura acciaio 40 daN/mm ²	M 12x1,5
Attacco mandrino	CM2
Corsa del mandrino	100 mm
Corsa verticale della testa	170 mm
Velocità del mandrino	n. 4
Giri del mandrino	230-530 1.100-2.410 rpm
Giri del mandrino come maschiatrice	230-530 rpm
Diametro della colonna	90 mm
Distanza massima fra mandrino e piano	395 mm
Distanza minima fra mandrino e piano	225 mm
Distanza utile fra colonna e mandrino	185 mm
Dimensioni piano di lavoro	315x340 mm
Scanalature a «T» ricavate dal pieno	n. 2 14 DIN 650
Interasse fra le cave a «T»	180 mm
Motore trifase a 50 Hz	6 Poli kW 0,55
Alimentazione	400 V
Dimensioni ingombro	400x800x800 mm
Peso netto	110 kg
Peso netto con basamento	160 kg
OFFERTA €	4.734,50

*I dati sopra riportati non sono impegnativi e a discrezione del costruttore possono essere modificati

PREZZI NETTI AL PUBBLICO IVA ESCLUSA

 In sede d'ordine, che sia scritto, telefonico o tramite rappresentante, segnalare che i prezzi sono da **PROMO GIORNALINO** perché **NON** emetteremo assolutamente note di credito per mancata segnalazione.

TRAPANI/MASCHIATRICI

- Costruzione compatta e accurata che permette di eseguire lavorazioni anche gravose mantenendo inalterata la precisione delle lavorazioni
- Piano di lavoro rettificato, girevole e completo di morsa
- Inversione elettronica rotazione del maschio
- Impianto di refrigerazione con serbatoio recupero



DOTAZIONE DI SERIE

- Fascicolo istruzioni
- Impianto di refrigerazione
- Luce macchina Led (24V)

ART.	ACCESSORI OPZIONALI	OFFERTA €
110800001	Morsa a croce base 218x175 mm	132,68
110800002	Morsa a croce base 270x205 mm	188,24
110800003	Morsa a croce base 320x235 mm	233,27
020001618	Mandrino autoserrante attacco B18	45,45
0150E025P	Assortimento punte 25 pz HSS Ø 1÷13x0,5 mm	85,94
0265N05100	Morsa di precisione ganasce 100 mm	43,77
0265N05120	Morsa di precisione ganasce 120 mm	52,50



IMME-L30



ART.	IMME-L20	IMME-L25	IMME-L30
DATI TECNICI			
Capacità foratura acciaio 40 daN/mm ²	20 mm	25 mm	30 mm
Capacità maschiatura acciaio 40 daN/mm ²	M 12	M 16	M 20
Attacco mandrino	CM 3	CM 3	CM 4
Corsa canotto	90 mm	120 mm	130 mm
Velocità mandrino	n. 18	n. 18	n. 18
Giri mandrino	130÷2.200 rpm	115÷1.910 rpm	115÷1.910 rpm
Ø colonna	80 mm	92 mm	102 mm
Ø canotto	52 mm	62 mm	75 mm
Dimensioni tavola porta pezzi	300x300 mm	350x350 mm	400x400 mm
Dimensioni basamento	520x320 mm	600x380 mm	600x380 mm
Distanza min tavola/mandrino	115 mm	200 mm	125 mm
Distanza max tavola/mandrino	710 mm	700 mm	700 mm
Distanza basamento/mandrino	1.250 mm	1.270 mm	1.240 mm
Distanza colonna/mandrino	185 mm	225 mm	225 mm
Motore trifase (50 Hz 400 V)	0,375/0,75 kW	0,56/1,1 kW	0,75/1,5 kW
Altezza totale	1.680 mm	1.800 mm	1.800 mm
Peso	180 kg	245 kg	295 kg
OFFERTA €	3.998,40	4.728,00	5.456,00

*I dati sopra riportati non sono impegnativi e a discrezione del costruttore possono essere modificati

PREZZI NETTI AL PUBBLICO IVA ESCLUSA

In sede d'ordine, che sia scritto, telefonico o tramite rappresentante, segnalare che i prezzi sono da **PROMO GIORNALINO** perché **NON** emetteremo assolutamente note di credito per mancata segnalazione.

TRAPANI - TRAPANI / MASCHIATRICI

ART.	ACCESSORI OPZIONALI	OFFERTA €
110800001	Morsa a croce base 218x175 mm	132,68
110800002	Morsa a croce base 270x205 mm	188,24
110800003	Morsa a croce base 320x235 mm	233,27
020001618	Mandrino autoserrante attacco B18	45,45
0150E025P	Assortimento punte 25 pz HSS \varnothing 1÷13x0,5 mm	85,94
0265N05100	Morsa di precisione ganasce 100 mm	43,77
0265N05120	Morsa di precisione ganasce 120 mm	52,50

DOTAZIONE DI SERIE

- Fascicolo istruzioni
- Impianto di refrigerazione
- Luce macchina Led (24V)



IMME-MPT40TMEV

ART.	IME-MP40TG	IME-MP40TM	IME-MP40TMEV	IME-MPA40TM
DATI TECNICI				
Capacità foratura acciaio 40 daN/mm ²	40 mm	40 mm	40 mm	40 mm
Avanzamento automatico mandrino	-	-	-	0,06 - 0,1 - 0,2 mm/1'
Attacco mandrino	CM 4	CM 4	CM 4	CM 4
\varnothing canotto	72 mm	72 mm	72 mm	72 mm
Corsa canotto	130 mm	130 mm	130 mm	130 mm
Velocità variabile	N. 10 - Manuale	N. 10 - Manuale	N. 2 - Elettronica	N. 10 - Manuale
Giri mandrino	135÷1.590 rpm	135÷1.590 rpm	185÷1.540 rpm	135÷1.590 rpm
\varnothing colonna	120 mm	120 mm	120 mm	120 mm
Dimensioni tavola porta pezzi	330x400 mm	330x400 mm 5" morsa	330x400 mm 5" morsa	330x400 mm 5" morsa
Dimensioni basamento	450x670 mm	450x670 mm	450x670 mm	450x670 mm
Distanza min tavola/mandrino	280 mm	280 mm	280 mm	280 mm
Distanza max tavola/mandrino	785 mm	785 mm	785 mm	785 mm
Distanza colonna/mandrino	300 mm	300 mm	300 mm	300 mm
Motore trifase (50 Hz - 400V)	1,1/2,2 kW	1,1/2,2 kW	1,1/2,2 kW	1,1/2,2 kW
Motore pompa refrigerante	125 W	125 W	125 W	125 W
Dimensioni ingombro	450x870x1.880 mm	450x870x1.880 mm	450x870x1.880 mm	450x870x1.880 mm
Peso	380 kg	380 kg	380 kg	380 kg
OFFERTA €	8.112,30	8.989,00	10.133,50	10.159,00

ART.	IMME-MPT40TG	IMME-MPT40TM	IMME-MPT40TGEV
DATI TECNICI			
Capacità foratura acciaio 40 daN/mm ²	40 mm	40 mm	40 mm
Capacità maschiatura acciaio 40 daN/mm	M 24	M 24	M 24
Attacco mandrino	CM 4	CM 4	CM 4
\varnothing canotto	72 mm	72 mm	72 mm
Corsa canotto	130 mm	130 mm	130 mm
Velocità variabile	N. 10 - Manuale	N. 10 - Manuale	N. 2 - Elettronica
Giri mandrino	135÷1.590 rpm	135÷1.590 rpm	185÷1.540 rpm
\varnothing colonna	120 mm	120 mm	120 mm
Dimensioni tavola porta pezzi	330x400 mm	330x400 mm 5" morsa	330x400 mm
Dimensioni basamento	450x670 mm	450x670 mm	450x670 mm
Distanza min tavola/mandrino	280 mm	280 mm	280 mm
Distanza max tavola/mandrino	785 mm	785 mm	785 mm
Distanza colonna/mandrino	300 mm	300 mm	300 mm
Motore trifase (50 Hz - 400V)	1,1/2,2 kW	1,1/2,2 kW	1,1/2,2 kW
Motore pompa refrigerante	125 W	125 W	125 W
Dimensioni ingombro	450x870x1.880 mm	450x870x1.880 mm	450x870x1.880 mm
Peso	380 kg	380 kg	380 kg
OFFERTA €	8.405,00	9.282,00	9.576,00



Avanzamento automatico canotto (IME-MPA40TM)

TG



Tavola standard (TG)

TM



Tavola girevole con morsa 5" (TM)

*I dati sopra riportati non sono impegnativi e a discrezione del costruttore possono essere modificati

PREZZI NETTI AL PUBBLICO IVA ESCLUSA

In sede d'ordine, che sia scritto, telefonico o tramite rappresentante, segnalare che i prezzi sono da **PROMO GIORNALINO** perché **NON** emetteremo assolutamente note di credito per mancata segnalazione.

TRAPANI TRAPANI/MASCHIATRICI



03

■ Costruzione compatta e accurata che permette di eseguire lavorazioni anche gravose mantenendo inalterata la precisione delle lavorazioni

■ Avanzamento automatico del canotto a mezzo ingranaggi rettificati e temprati, IME-MP45TMMV

DOTAZIONE DI SERIE

- Fascicolo istruzioni
- Impianto di refrigerazione
- Luce macchina Led (24V)

ART.	ACCESSORI OPZIONALI	OFFERTA €
020001618	Mandrino autoserrante attacco B18	45,45
0150E025P	Assortimento punte 25 pz HSS Ø 1÷13x0,5 mm	85,94
0266N00003	Morsa di precisione ganasce 140 mm	151,62
110800003	Morsa a croce base 320x235 mm	233,27



Trapano/Maschiatrice versione TG



Trapano versione TM

ART.	IME-MP45TMMV	IMME-MPT45TGGEV
DATI TECNICI		
Capacità foratura acciaio 40 daN/mm ²	45 mm	45 mm
Capacità maschiatura acciaio 40 daN/mm ²	-	M 26
Avanzamento automatico mandrino	0,06-0,1-0,2 mm/1'	-
Attacco mandrino	CM 4	CM 4
Corsa canotto	130 mm	130 mm
Velocità variabile	Manuale	Elettronica
Giri mandrino	150÷1.500 rpm	70÷1.700 rpm
Ø colonna	140 mm	140 mm
Dimensioni tavola porta pezzi	390x505/5" mm Morsa	390x505 mm
Dimensioni basamento	450x720 mm	450x720 mm
Distanza tavola/mandrino min max	380-840 mm	380-840 mm
Distanza colonna/mandrino	375 mm	375 mm
Motore trifase (50 Hz - 400V)	1,5/3,0 kW	1,5/3,0 kW
Motore pompa refrigerante	125 W	125 W
Dimensioni ingombro	450x1.120x2.070 mm	450x1.120x2.070 mm
Peso	550 kg	550 kg
OFFERTA €	11.765,00	13.082,00

*I dati sopra riportati non sono impegnativi e a discrezione del costruttore possono essere modificati



Avanzamento automatico canotto (IME-MP45TMMV)

TG



Tavola standard (TG)

TM



Tavola girevole con morsa 5" (TM)

PREZZI NETTI AL PUBBLICO IVA ESCLUSA
In sede d'ordine, che sia scritto, telefonico o tramite rappresentante, segnalare che i prezzi sono da **PROMO GIORNALINO** perché **NON** emetteremo assolutamente note di credito per mancata segnalazione.

Con l'esaurimento delle scorte la LTF non è obbligata all'evasione di eventuali ordini residui.

TRAPANO FRESA/MASCHIATRICE

- Trapani-Fresa/Maschiatrici concepiti per soddisfare le più svariate esigenze del cliente
- Macchina robusta, affidabile e precisa completa di tavola a croce, impianto di illuminazione e di refrigerazione
- La variazione elettronica degli avanzamenti consente, mediante motore BRUSHLESS, di variare in modo continuo la velocità di avanzamento del mandrino anche in fase di lavorazione e conseguentemente permette di scegliere una velocità ottimale in funzione del materiale da lavorare e dal tipo di usura dell'utensile
- La macchina è dotata di un cambio velocità a mezzo pulegge coniche e un cambio volata/ritardo a ingranaggi rettificati, temperati in bagno d'olio
- L'articolo IMME-PVE50ATC alle caratteristiche del modello IMME-P50ATC, aggiunge la variazione elettronica della velocità del mandrino mediante un inverter elettronico che pilota un motore servo-ventilato adatto alle alte frequenze. Il motore di questo tipo, abbinato al gruppo volata/ritardo, trasmette una notevole coppia al mandrino che permette di ottenere nel giro di qualche secondo il passaggio dalla minima alla massima velocità di gamma. Anche questa variazione può essere effettuata durante la lavorazione
- Collaudo secondo le norme ISO 2773

Potente motore brushless

- Marcia silenziosa
- Andamento costante della coppia in tutta la gamma di velocità

Lampada LED 24V

DOTAZIONE DI SERIE

- Fascicolo istruzioni
- Impianto di refrigerazione
- Luce macchina Led (24V)

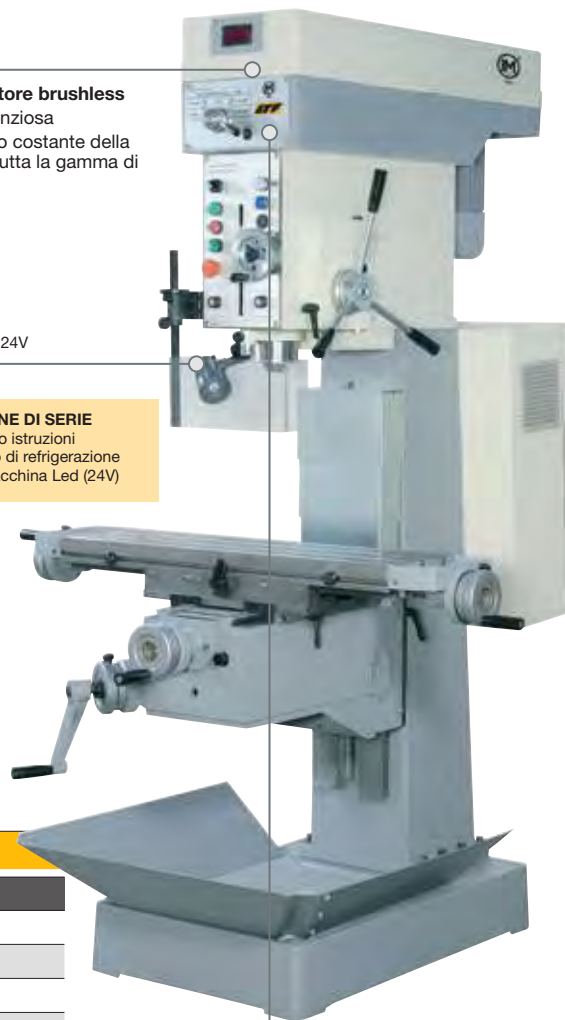

Scatola ingranaggi in bagno d'olio.



ART.	ACCESSORI OPZIONALI	OFFERTA €
020001618	Mandrino autoserrante attacco B18	45,45
0150E025P	Assortimento punte 25 pz HSS Ø 1÷13x0,5 mm	85,94
0266N00003	Morsa di precisione ganasce 140 mm	151,62
110800003	Morsa a croce base 320x235 mm	233,27
3354125	Morsa di precisione 125 mm	271,95
3354150	Morsa di precisione 150 mm	309,75

ART.	IMME-PVE50ATC
DATI TECNICI	
Capacità foratura acciaio 40 daN/mm ²	50 mm
Capacità maschiatura acciaio 40 daN/mm ²	30 M
Avanzamento automatico mandrino	7÷400 mm/1'
Attacco mandrino	4 CM
Corsa canotto	200 mm
Ø Canotto	80 mm
Velocità	Elettronica
Giri mandrino	50÷3.000 rpm
Colonna	Prismatica
Dimensioni tavola porta pezzi	890x260 mm
Scanalatura a T	14 mm
Corsa longitudinale	600 mm
Corsa trasversale	230 mm
Dimensioni basamento	560x890 mm
Distanza min. tavola/mandrino	60 mm
Distanza max tavola/mandrino	540 mm
Motore trifase (50 Hz – 400V)	3 kW
Motore pompa refrigerante	125 W
Dimensioni ingombro	1.365x1.345x2.040 mm
Peso	850 kg
OFFERTA €	25.225,00

*I dati sopra riportati non sono impegnativi e a discrezione del costruttore possono essere modificati

PREZZI NETTI AL PUBBLICO IVA ESCLUSA

In sede d'ordine, che sia scritto, telefonico o tramite rappresentante, segnalare che i prezzi sono da **PROMO GIORNALINO** perché **NON** emetteremo assolutamente note di credito per mancata segnalazione.

AFFILATRICE UNIVERSALE E RETTIFICATRICE IDRAULICA



03

BETA U20-R

- Le macchine hanno tutte il mandrino sfilabile per consentire l'uso del mandrino prolungato per le operazioni di rettifica in piano
- L'asse portamola può ruotare di 360° nel piano orizzontale ed è inclinabile di ±20° nel piano verticale
- Il mandrino portamola ha due estremità per il calettamento della mola e può ruotare nei due sensi
- Il carrello longitudinale scorre su una coppia di guide a rulli incrociati e precaricati, in acciaio temprato, che garantisce una notevole capacità di carico e ne impedisce il ribaltamento a fine corsa
- La tavola superiore è orientabile di ±90° nel piano orizzontale. I doppi comandi facilitano l'uso delle macchine nelle operazioni di affilatura
- Un limitatore di posizione sul regolatore di velocità permette di predisporre una velocità di traslazione in modo da poter effettuare il passaggio istantaneo dalla posizione di arresto alla velocità di lavoro prescelta
- È possibile applicare il comando orizzontale del movimento verticale

DOTAZIONE DI SERIE

- Motore elettrico a 2 velocità
- Dispositivi di sicurezza secondo le norme CE
- Portacuffie con tre cuffie protezione
- Chiavi di servizio
- Luce macchina
- Fascicolo istruzioni
- Lubrificazione centralizzata

COLLAUDO

- Effettuato in conformità alle norme SCHLESINGER, presso di noi



MODELLO	U20-R
ART.	M020005
DATI TECNICI	
Ø massimo ammesso sulle punte	220 mm
Distanza max testa portapezzi-contropunta	
- con testa fig. A020010 CM4	340 mm
- con testa fig. A020011 cono ISO40	325 mm
- con testa fig. A020200 CM5/ISO 50	280 mm
Distanza max fra le contropunte	400 mm
Superficie della tavola	650x105 mm
Orientamento della tavola	± 90°
Corsa longitudinale della tavola	350 mm
Spostamento verticale portamola	195 mm
Spostamento trasversale testa portamola	165 mm
Orientamento testa portamola	360°
Inclinazione testa portamola	± 20°
Ø max mole per affilatura	150 mm
Ø max mole per rettifica	180 mm
Contropunta destra CM	n° 1
Lunghezza rettificabile in esterno	
- con testa fig. A020010 CM4	200 mm
- con testa fig. A020011 cono ISO40	185 mm
- con testa fig. A020200 CM5/ISO 50	140 mm
Superficie rettificabile in piano	320x130 mm
Velocità rotazione mandrino portamola	3.000 ÷ 6.000 rpm
Velocità rotazione mandrino per interni	14.500 ÷ 29.000 rpm
Velocità testa portapezzi motorizzata	
- con testa fig. A020010 CM4	95-160-250 rpm
- con testa fig. A020011 cono ISO40	95-160-250 rpm
- con testa fig. A020200 CM5/ISO 50	90-150-235 rpm
Alimentazione	400 V
Potenza motore mola - normale	0,80 ÷ 1,1 kW
Potenza motore testa portapezzi	0,11 kW
OFFERTA €	28.113,00

*I dati sopra riportati non sono impegnativi e a discrezione del costruttore possono essere modificati

ART.	ACCESSORI OPZIONALI	OFFERTA €
A090080	Flangia portamola Ø 20x45 mm	259,60
A090090	Flangia portamola Ø 20x85 mm	271,00
A020010	Testa universale portapezzi CM4	3.626,00
A020460	Motorizzazione per testa universale art. A020010	995,60
MS4ER3212	Assortimento mandrini portapinzze DIN 6499/B CM4 ER32	145,60

Con l'esaurimento delle scorte la LTF non è obbligata all'evasione di eventuali ordini residui.

PREZZI NETTI AL PUBBLICO IVA ESCLUSA
In sede d'ordine, che sia scritto, telefonico o tramite rappresentante, segnalare che i prezzi sono da **PROMO GIORNALINO** perché **NON** emetteremo assolutamente note di credito per mancata segnalazione.

AFFILATRICE UNIVERSALE E RETTIFICATRICE IDRAULICA

BETA U40-R

- Le macchine hanno tutte il mandrino sfilabile per consentire l'uso del mandrino prolungato per le operazioni di rettifica in piano
- L'asse portamola può ruotare di 360° nel piano orizzontale ed è inclinabile di $\pm 20^\circ$ nel piano verticale
- Il mandrino portamola ha due estremità per il calettamento della mola e può ruotare nei due sensi
- Il carrello longitudinale scorre su una coppia di guide a rulli incrociati e precaricati, in acciaio temprato, che garantisce una notevole capacità di carico e ne impedisce il ribaltamento a fine corsa
- La tavola superiore è orientabile di $\pm 90^\circ$ nel piano orizzontale. I doppi comandi facilitano l'uso delle macchine nelle operazioni di affilatura
- Un limitatore di posizione sul regolatore di velocità permette di predisporre una velocità di traslazione in modo da poter effettuare il passaggio istantaneo dalla posizione di arresto alla velocità di lavoro prescelta
- Su tutti i modelli è possibile applicare il comando orizzontale del movimento verticale

DOTAZIONE DI SERIE

- Motore elettrico a 2 velocità
- Dispositivi di sicurezza secondo le norme CE
- Portacuffie con tre cuffie protezione
- Chiavi di servizio
- Luce macchina
- Fascicolo istruzioni
- Lubrificazione centralizzata

COLLAUDO

- Effettuato in conformità alle norme SCHLESINGER, presso di noi



MODELLO	U40-R
ART.	M040501
DATI TECNICI	
Ø massimo ammesso sulle punte	250 mm
Distanza max testa portapezzi-contropunta	
- con testa fig. A090010 CM4	450 mm
- con testa fig. A090011 cono ISO40	450 mm
- con testa fig. A090012 CM5	415 mm
- con testa fig. A090200 CM5/ISO 50	405 mm
Distanza max fra le contropunte	500 mm
Superficie della tavola	780x120 mm
Orientamento della tavola	$\pm 90^\circ$
Corsa longitudinale della tavola	400 mm
Spostamento verticale portamola	230 mm
Spostamento trasversale testa portamola	230 mm
Orientamento testa portamola	360°
Inclinazione testa portamola	$\pm 20^\circ$
Ø max mole per affilatura	150 mm
Ø max mole per rettifica	180 mm
Contropunta destra CM	n° 2
Lunghezza rettificabile in esterno	
- con testa fig. A020010 CM4	295 mm
- con testa fig. A020011 cono ISO40	295 mm
- con testa fig. A020012 CM5	260 mm
- con testa fig. A020200 CM5/ISO 50	250 mm
Superficie rettificabile in piano	380x160 mm
Velocità rotazione mandrino portamola	3.000 ÷ 6.000 rpm
Velocità rotazione mandrino per interni	15.000 ÷ 30.000 rpm
Velocità testa portapezzi motorizzata	
- con testa fig. A090010 CM4	95-160-250 rpm
- con testa fig. A090011 cono ISO40	95-160-250 rpm
- con testa fig. A090012 CM5	90-150-235 rpm
- con testa fig. A090200 CM5/ISO 50	90-150-235 rpm
Alimentazione	400 V
Potenza motore mola	1,25 ÷ 1,45 kW
Potenza motore testa portapezzi	0,11 kW
OFFERTA €	32.094,00

*I dati sopra riportati non sono impegnativi e a discrezione del costruttore possono essere modificati

ART.	ACCESSORI OPZIONALI	OFFERTA €
A090080	Flangia portamola Ø 20x45 mm	259,60
A090090	Flangia portamola Ø 20x85 mm	271,00
A090010	Testa universale portapezzi CM4	4.419,50
A090460	Motorizzazione per testa universale art. A090010	995,60
MS4ER3212	Assortimento mandrini portapinzze DIN 6499/B CM4 ER32	145,60

PREZZI NETTI AL PUBBLICO IVA ESCLUSA

In sede d'ordine, che sia scritto, telefonico o tramite rappresentante, segnalare che i prezzi sono da **PROMO GIORNALINO** perché **NON** emetteremo assolutamente note di credito per mancata segnalazione.

BORDATRICE



ART.	373205
DATI TECNICI	
Capacità (acciaio dolce)	0,8 mm
Distanza colonna centro utilizzo	177 mm
Dimensioni ingombro	500x450x160 mm
Peso	24 kg
OFFERTA €	249,69

PIEGATRICE



UNIVERSALE

- Utile per facili e precise operazioni anche con metallo caldo
- Angolo graduato con possibilità di regolazione fino a 120°
- Differenti inserti intercambiabili per varie applicazioni

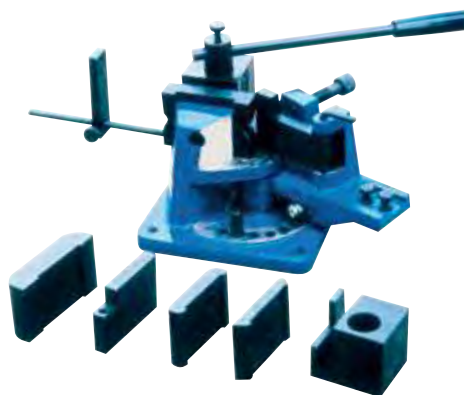

ART.	373202	
	Freddo	Caldo
CAPACITÀ	Piatto	100x5 mm / 100x15 mm
	Tondo	18 mm / 22 mm
	Quadrato	16x16 mm / 22x22 mm
	Angolare	60x8 mm / 100x12 mm
Dimensioni ingombro	390x290x280 mm	390x290x280 mm
Peso	32 kg	32 kg
OFFERTA €	279,30	

PIEGATRICE

UNIVERSALE

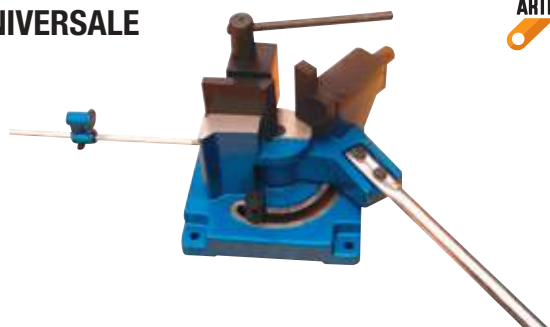

ART.	373216	
	Freddo	Caldo
CAPACITÀ	Piatto	100x8 mm / 100x15 mm
	Tondo	22 mm / 27 mm
	Quadrato	20x20 mm / 25x25 mm
Dimensioni ingombro	550x320x240 mm	550x320x240 mm
Peso	36 kg	36 kg
OFFERTA €	297,47	

CURVATRICE

UNIVERSALE



ART.	373217	
CAPACITÀ	Piatto	30x10 mm
	Tondo	10 mm
	Quadrato	10 mm
Dimensioni ingombro	550x300x220 mm	
Peso	29 kg	
OFFERTA €	249,69	

I dati sopra riportati non sono impegnativi e a discrezione del costruttore possono essere modificati

PREZZI NETTI AL PUBBLICO IVA ESCLUSA

In sede d'ordine, che sia scritto, telefonico o tramite rappresentante, segnalare che i prezzi sono da **PROMO GIORNALINO** perché **NON** emetteremo assolutamente note di credito per mancata segnalazione.

03

CESOIA PIEGATRICE

DI PICCOLE DIMENSIONI

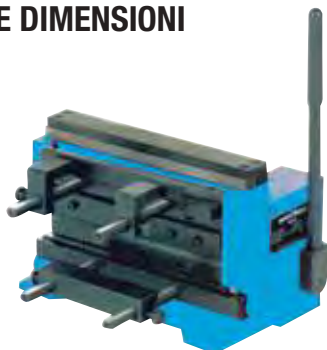

ART.	371010
DATI TECNICI	
Lunghezza lama	200 mm
SPESSORE MAX DI TAGLIO:	
rame - ottone - lamiera dolce alluminio	1 mm
	1,2 mm
Spessore max di piegatura	1 mm
Dimensioni base	230x125 mm
Peso	12 kg
OFFERTA €	277,20

SCANTONATRICE

MANUALE

- Adatta a qualsiasi tipo di materiale
- Con due battute si possono scantonare angoli di oltre 90°



ART.	372402
DATI TECNICI	
Capacità	4 ton
Spessore max di taglio	1,6 mm
Scantonatura max	152x152 mm
Corsa	20 mm
Dimensioni ingombro	610x570x560 mm
Peso	95 kg
OFFERTA €	569,84

CESOIE A GHIGLIOTTINA

- Cesoia universale per tagli di fogli metallici
- Lama di alta qualità che assicura una lunga durata
- Confortevole impugnatura
- Cavalletto incluso



ART.	372107	372109
DATI TECNICI		
Larghezza	500 mm	1.000 mm
Spessore max di taglio	1,5 mm	1,5 mm
Dimensioni ingombro	840x300x740 mm	1.380x300x800 mm
Peso	47 kg	70 kg
OFFERTA €	279,25	428,72

*I dati sopra riportati non sono impegnativi e a discrezione del costruttore possono essere modificati

PREZZI NETTI AL PUBBLICO IVA ESCLUSA

In sede d'ordine, che sia scritto, telefonico o tramite rappresentante, segnalare che i prezzi sono da **PROMO GIORNALINO** perché **NON** emetteremo assolutamente note di credito per mancata segnalazione.

PIEGATRICI PER FOGLI E SCATOLATI

- Costruzione con segmenti di piegatura in acciaio di alta qualità
- Sistema di chiusura centrale
- Molteplici misure di segmenti intercambiabili



03

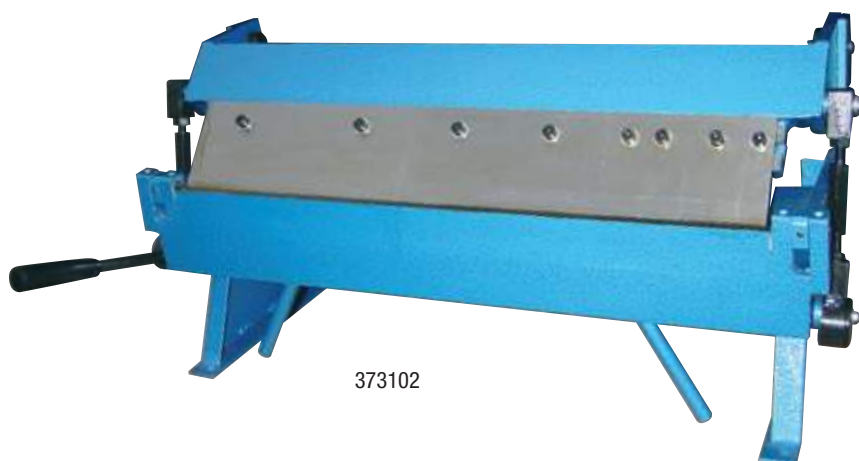

373102

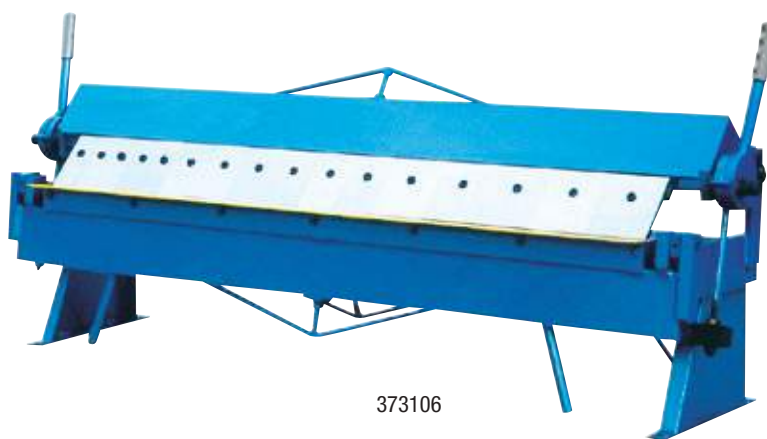

373106

ART.	373102	373106
DATI TECNICI		
Lunghezza max	610 mm	1.220 mm
Spessore max acciaio	1 mm	1,5 mm
Angolo	0° - 135°	0° - 135°
Dimensioni ingombro	810x350x420 mm	1.610x480x680 mm
Peso	46 kg	160 kg
OFFERTA €	324,35	859,32

*I dati sopra riportati non sono impegnativi e a discrezione del costruttore possono essere modificati

PREZZI NETTI AL PUBBLICO IVA ESCLUSA

In sede d'ordine, che sia scritto, telefonico o tramite rappresentante, segnalare che i prezzi sono da **PROMO GIORNALINO** perché **NON** emetteremo assolutamente note di credito per mancata segnalazione.

Con l'esaurimento delle scorte la LTF non è obbligata all'evasione di eventuali ordini residui.

3 IN 1 CALANDRE - CESOIE - PIEGATRICI



- Ideale combinazione di tre lavorazioni
- Solida struttura in acciaio
- Coltelli della piegatrice divisi in segmenti che permettono la più ampia flessibilità di lavoro
- Doppie leve manuali
- Impugnatura a due posizioni
- Tranciatura di acciaio di media durezza, alluminio, ottone, piombo, rame, plastica



ART.	371001	371002	371007*
DATI TECNICI			
Lunghezza lama	305 mm	610 mm	1.067 mm
Spessore max di taglio	1 mm	1 mm	1,5 mm
Spessore max di piegatura	1 mm	1 mm	1,5 mm
Angolo max di piegatura	90°	90°	90°
Spessore max di calandratura	1 mm	1 mm	1,5
Ø min di calandratura	39 mm	39 mm	60 mm
Dimensioni ingombro	490x330x420 mm	930x710x550 mm	1.540x610x900 mm
Peso	45 kg	115 kg	440 kg
OFFERTA €	322,04	676,41	2.094,75

ART.	371011*	371012	371017*
BASAMENTI OPZIONALI			
Dimensioni	410x200x650 mm	800x400x600 mm	1.150x660x600 mm
OFFERTA €	129,73	183,75	237,83

*I dati sopra riportati non sono impegnativi e a discrezione del costruttore possono essere modificati.

*ULTIMI PEZZI DISPONIBILI

PREZZI NETTI AL PUBBLICO IVA ESCLUSA

In sede d'ordine, che sia scritto, telefonico o tramite rappresentante, segnalare che i prezzi sono da **PROMO GIORNALINO** perché **NON** emetteremo assolutamente note di credito per mancata segnalazione.

MANDRINERIA

03

MANDRINI AUTOSERRANTI PER TRAPANO



ART. 02.00			
CODICE	01016	01616	01618
Per punte ø	1 - 10 mm	1 - 16 mm	1 - 16 mm
Attacco	B16	B16	B18
OFFERTA €	37,19	41,06	45,45

ATTACCHI CONICI PER MANDRINI

■ Acciaio temprato e rettificato



ART. 02.03								
CODICE	01000	01001	01002	01200	01201	01202	01601	01602
Attacco	B10	B10	B10	B12	B12	B12	B16	B16
CM	0	1	2	0	1	2	1	2
OFFERTA €	4,54	4,54	5,20	4,54	4,54	5,20	4,54	5,20
CODICE	01603	01604	01801	01802	01803	01804	02202	02203
Attacco	B16	B16	B18	B18	B18	B18	B22	B22
CM	3	4	1	2	3	4	2	3
OFFERTA €	6,49	9,07	4,54	5,20	7,33	9,07	5,20	6,78

BUSSOLE DI RIDUZIONE

■ Acciaio cementato e temprato, rettificato internamente ed esternamente

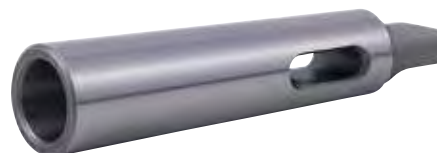

ART. 02.04								
CODICE	00100	00201	00301	00302	00401	00402	00403	00501
CM esterno	1	2	3	3	4	4	4	5
CM interno	0	1	1	2	1	2	3	1
OFFERTA €	5,84	5,84	6,49	7,02	8,44	8,44	9,19	19,51
CODICE	00502	00503	00504	00601	00602	00603	00604	00605
CM esterno	5	5	5	6	6	6	6	6
CM interno	2	3	4	1	2	3	4	5
OFFERTA €	19,51	16,89	16,89	39,00	39,00	39,00	39,00	39,00

PREZZI NETTI AL PUBBLICO IVA ESCLUSA

In sede d'ordine, che sia scritto, telefonico o tramite rappresentante, segnalare che i prezzi sono da **PROMO GIORNALINO** perché **NON** emetteremo assolutamente note di credito per mancata segnalazione.

Con l'esaurimento delle scorte la LTF non è obbligata all'evasione di eventuali ordini residui.

MANDRINERIA

BUSSOLE DI RIDUZIONE

- Tipo lungo in acciaio, temprate e rettificcate

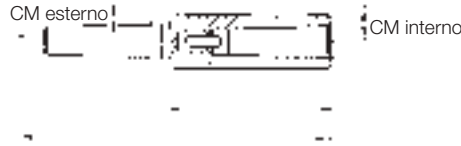

ART. 02.05

CODICE	00101	00102	00201	00202	00203	00301	00302	00303	00304	00402
L mm	145	160	160	175	196	175	194	215	240	215
A mm	83	98	85	100	121	81	100	121	146	97,5
CM esterno	1	1	2	2	2	3	3	3	3	4
CM interno	1	2	1	2	3	1	2	3	4	2
OFFERTA €	11,22	14,60	12,71	15,54	18,92	19,39	19,39	20,64	37,30	24,72

CODICE	00403	00404	00405	00503	00504	00505	00603	00604	00605
L mm	240	265	300	268	300	335	330	355	390
A mm	122,5	148	182	119	151	186	120	145	180
CM esterno	4	4	4	5	5	5	6	6	6
CM interno	3	4	5	3	4	5	3	4	5
OFFERTA €	25,52	42,46	67,81	48,65	48,08	64,35	100,13	100,13	102,96

CONTROPUNTE ROTANTI DI ALTISSIMA PRECISIONE

- Esecuzione in lega di acciaio forgiato
- Parti rotanti e attacco temprati, rettificati



ART. 02.11

CODICE	00101	00102	00103	00104	00105
CM	1	2	3	4	5
Ø corpo mm	38	40	56	62	85
Ø punta mm	15	18	24	28	41
Lunghezza totale mm	103	128	156	184	237
OFFERTA €	68,17	89,09	108,78	140,33	216,99

CONTROPUNTE ROTANTI COMPLETE DI CUSPIDI

- Esecuzione in lega di acciaio forgiato
- Parti rotanti e attacco temprati, rettificati

ART. 02.19

CODICE	00102	00103	00104	00105	00106
CM	2	3	4	5	6
Ø corpo mm	42	56	64	85	130
Lunghezza totale mm (senza cuspidi)	103	132	158	198	276
OFFERTA €	143,12	148,22	161,26	224,76	336,00



Con l'esaurimento delle scorte la LTF non è obbligata all'evasione di eventuali ordini residui.

PREZZI NETTI AL PUBBLICO IVA ESCLUSA

In sede d'ordine, che sia scritto, telefonico o tramite rappresentante, segnalare che i prezzi sono da **PROMO GIORNALINO** perché **NON** emetteremo assolutamente note di credito per mancata segnalazione.

MANDRINERIA

03

MANDRINI AUTOCENTRANTI DOPPIA GUIDA

- Mandrino autocentrante per attacco flangia con griffe doppia guida
- Corona e pignone di comando forgiati e lavorati finemente per garantire la massima precisione
- Completi di morsetti base in acciaio temperato (hard master), griffe reversibili interni - esterni (hard top), chiave di servizio, viti fissaggio griffe

ART. 02.23	A 3 GRIFFE				
CODICE	00125	00160	00200	00250	00315
Ø esterno mm	125	160	200	250	315
Ø foro mm	32	42	55	76	105
Altezza con griffe mm	110	121	139	157	169
Peso kg	5,3	11,6	15,9	32,3	44,4
OFFERTA €	220,22	268,84	334,62	451,88	669,24



ART. 02.24	A 4 GRIFFE				
CODICE	00125	00160	00200	00250	00315
Ø esterno mm	125	160	200	250	315
Ø foro mm	32	42	55	76	105
Altezza con griffe mm	110	121	139	157	169
Peso	5,25	12,5	16,5	32,75	43,75
OFFERTA €	254,54	308,88	386,10	520,52	769,34



MANDRINI AUTOCENTRANTI TIPO STANDARD

- Mandrino autocentrante per attacco flangia con griffe guida semplice
- Esecuzione in ghisa normalizzata indeformabile, griffe in acciaio temperate e rettificate

3 griffe (3+3) dal Ø 80 al 315 mm compresi. 3 griffe reversibili per i Ø 380 e 500 mm

ART. 02.28	A 3 GRIFFE				
CODICE	00080	00100	00125	00165	00200
Ø mandrino mm	80	100	125	165	200
OFFERTA €	129,73	140,54	151,35	198,57	263,77
CODICE	00250	00315	00380	00500	
Ø mandrino mm	250	315	380	500	
OFFERTA €	361,98	716,80	929,12	1.851,85	



ART. 02.29	A 4 GRIFFE (4 + 4)					
CODICE	00100	00125	00165	00200	00250	00315
Ø mandrino mm	100	125	165	200	250	315
OFFERTA €	181,21	195,82	305,08	350,39	474,77	948,71



PREZZI NETTI AL PUBBLICO IVA ESCLUSA

In sede d'ordine, che sia scritto, telefonico o tramite rappresentante, segnalare che i prezzi sono da **PROMO GIORNALINO** perché **NON** emetteremo assolutamente note di credito per mancata segnalazione.

Con l'esaurimento delle scorte la LTF non è obbligata all'evasione di eventuali ordini residui.

MORSE

MORSA DA BANCO IN ACCIAIO PER MECCANICA FINE

ART. 11.31
CODICE 00040

Larghezza ganasce 40 mm

Apertura max ganasce 45 mm

OFFERTA € 6,00

MORSE PER SALDATURE PROFILI A 90°

ART. 11.10

CODICE	A mm	B mm	C mm	D mm	E mm	F mm	G mm	H mm	J mm	Peso kg	OFFERTA €
00070	200	245	100	70	75	65	34	360	130	5	43,09
00100	240	295	130	105	105	91	60	335	130	10	79,73

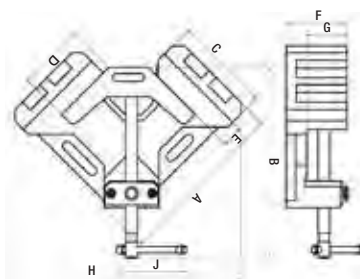

MORSA AUTOCENTRANTE

ART. 11.11

CODICE	A mm	B mm	C mm	D mm	E mm	F mm	G mm	H mm	Peso kg	OFFERTA €
00150	388	216	156	272	34	68	151	156	32	413,51

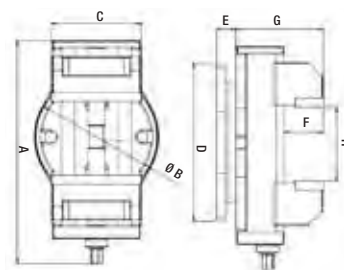

MORSE DI PRECISIONE PER TRAPANI

ART. 02.66N

CODICE	A mm	B mm	C mm	D mm	E mm	F mm	G mm	H mm	Cave per viti	Peso kg	OFFERTA €
00002	290	170	135	100	12	75	110	44	M10	7	87,43
00003	335	220	180	140	14	82	140	44	M10	11	151,62

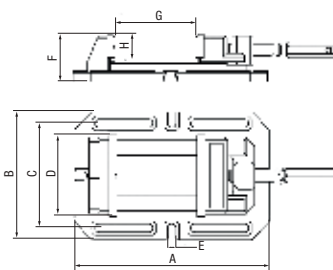

MORSE DI PRECISIONE PER TRAPANI

ART. 02.65N

CODICE	A mm	B mm	C mm	D mm	E mm	F mm	G mm	H mm	J mm	Cave per viti	Peso kg	OFFERTA €
05085	230	150	135	105	85	11	58	29	65	M10	3,3	35,04
05100	280	182	156	125	100	13	68	33	85	M12	4,4	43,77
05120	320	210	175	140	120	14	72	33	110	M12	5,4	52,50

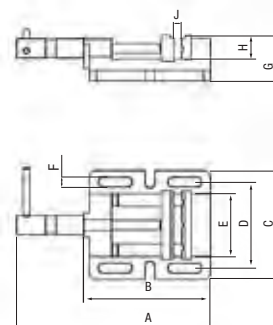
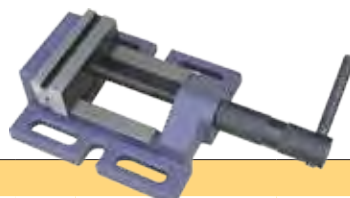

MORSE

MORSE PER TRAPANI TIPO STANDARD



ART. 02.78N												
CODICE	A mm	B mm	C mm	D mm	E mm	F mm	G mm	H mm	J mm	Cave per viti	Peso kg	OFFERTA €
00075	215	130	130	100	80	12	54	27	55	M10	2,2	23,36
00100	260	175	162	128	100	12	56	27	90	M10	3,1	29,15
00125	300	204	182	150	125	12	64	33	110	M10	4,4	37,87
00150	328	232	208	170	150	12	68	33	135	M10	5,8	43,77
00200	400	300	248	210	200	12	72	39	190	M10	10,5	77,34

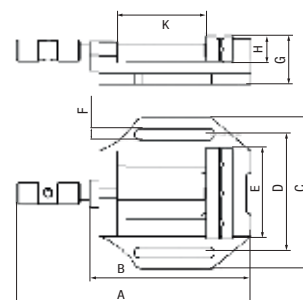

MORSA A CROCE



ART. 11.08														
CODICE	A mm	B mm	C mm	D mm	E mm	F mm	G mm	H mm	J mm	K mm	Corsa asse X mm	Corsa asse Y mm	Peso kg	OFFERTA €
00001	218	175	140	105	184	100	156	34	85	100	140	80	11	132,68
00002	270	205	170	105	245	135	170	40	135	150	150	110	16	188,24
00003	320	235	200	105	284	165	185	54	165	160	160	140	24	233,27

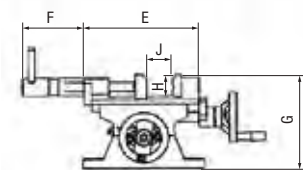

MORSA A CROCE



ART. 11.09														
CODICE	A mm	B mm	C mm	D mm	E mm	F mm	G mm	H mm	J mm	K mm	Corsa asse Y mm	Corsa asse Y mm	Peso kg	OFFERTA €
00001	168	180	175	106	80	32	80	125	200	46	100	60	7,5	115,22
00002	168	195	200	106	100	39	80	140	218	46	110	70	10,5	132,68
00003	174	205	242	106	150	46	80	170	270	46	120	100	14,5	188,24
00004	180	205	320	106	200	50	80	200	320	46	130	120	21,5	233,27

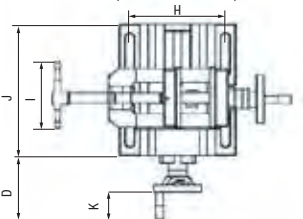
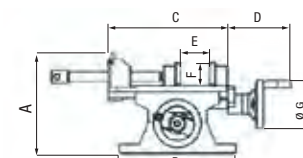
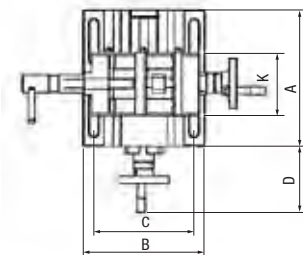

KIT CONTROPUNTE

MULTIFUNZIONE A REVOLVER

ART. 02.26			
CODICE	00002	00003	00004
	1 contropunta rotante CM 2	1 contropunta rotante CM 3	1 contropunta rotante CM 4
	2 mandrini a cremagliera B16 3-16 mm	2 mandrini a cremagliera B16 3-16 mm	2 mandrini a cremagliera B16 3-16 mm
	7 supporto filiere	7 supporto filiere	7 supporto filiere
	6 porta filiere	6 porta filiere	6 porta filiere
	1 supporto maschi	1 supporto maschi	1 supporto maschi
	10 porta maschi	10 porta maschi	10 porta maschi
	1 supporto ER 20	1 supporto ER 20	1 supporto ER 20
OFFERTA €	471,90	471,90	471,90



PREZZI NETTI AL PUBBLICO IVA ESCLUSA

In sede d'ordine, che sia scritto, telefonico o tramite rappresentante, segnalare che i prezzi sono da **PROMO GIORNALINO** perché **NON** emetteremo assolutamente note di credito per mancata segnalazione.

03

TAVOLE A DIVIDERE

TAVOLE CIRCOLARI ORIZZONTALI E VERTICALI

- Elevata precisione, registrazione micrometrica, ingranaggi in bagno d'olio, doppia leva di bloccaggio

ART. 11.05

CODICE	00200	00250	00320
Ø tavola	200 mm	250 mm	320 mm
Foro centrale	CM 3	CM 3	CM 4
Ø foro posizionamento	30 H7 mm	30 H7 mm	40 H7 mm
Altezza centro in verticale	150 mm	170 mm	210 mm
Cave a "T"	Larghezza	12 mm	12 mm
	N.	4	6
Rapporto vite senza fine	1:90	1:90	1:90
Divisione piano tavola	360°	360°	360°
Letture	1°	1°	1°
Letture nonio	10"	10"	10"
Peso	32 kg	46 kg	77 kg
OFFERTA €	656,82	752,52	1.271,45



TAVOLE A CROCE

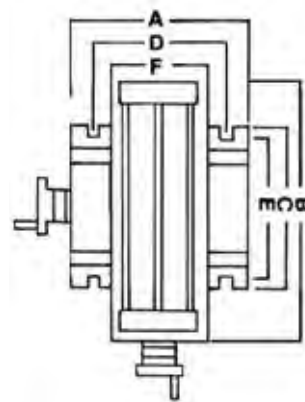

ART. 02.85

CODICE	00001
Spostamento	300x180 mm
Dimensioni tavola	475x150 mm
Dimensioni base	270x200 mm
Dimensioni	340x590xh125 mm
Cava	M 14
Interasse asole staffaggio	160 mm
Peso	26 kg
OFFERTA €	241,50

ART. 02.85

CODICE	00002	00003	00004
A	360 mm	360 mm	153 mm
B	730 mm	600 mm	185 mm
C	280 mm	280 mm	130 mm
D	230 mm	230 mm	100 mm
E	245 mm	245 mm	102 mm
F	210 mm	190 mm	100 mm
Cava	12 mm	12 mm	10 mm
Altezza	180 mm	180 mm	100 mm
Dimensioni tavola	725x210 mm	600x190 mm	184x100 mm
Spostamenti	160x360 mm	145x290 mm	50x80 mm
Divisione	0,05 mm	0,05 mm	0,01 mm
Peso	86 kg	75 kg	16 kg
OFFERTA €	759,45	623,36	160,81

Con l'esaurimento delle scorte la LTF non è obbligata all'evasione di eventuali ordini residui.

PREZZI NETTI AL PUBBLICO IVA ESCLUSA

 In sede d'ordine, che sia scritto, telefonico o tramite rappresentante, segnalare che i prezzi sono da **PROMO GIORNALINO** perché **NON** emetteremo assolutamente note di credito per mancata segnalazione.

TORRETTE PORTAUTENSILI

A CAMBIO RAPIDO PER TORNI

Le torrette sono composte da:

- n° 3 portautensili normali / piani
- n° 1 portautensili con incavo prismatico
- n° 1 portapunte
- n° 1 chiave esagonale
- n° 1 chiave a T



ART. 480					
CODICE	Dimensioni del corpo mm	Per torni con altezza punte mm	Dimensioni max utensile piano e prismatico mm	Dimensioni max utensile CM	OFFERTA €
A	100x100	da 150 a 200	20	2	589,68
B	125x125	da 200 a 250	30	3	757,51
C	141x141	da 250 a 300	32	4	925,34
D	170x170	da 300 a 400	40	4	1.936,87
M	70x70	sino a 150	18	1	465,39

Il materiale che costituisce queste torrette è di ottima qualità e i pezzi che le compongono sono temprati, rettificati e cementati

A RICHIESTA SI EFFETTUANO MONTAGGI TORRETTA (codice montaggio art. 900 0400)

N.B. Le torrette necessitano di lavorazione per la predisposizione al montaggio.

Comunicare sempre il codice del tornio LTF su cui deve essere effettuato il montaggio

MORSE MODULARI DI PRECISIONE

PER MACCHINE UTENSILI

- Morse di precisione realizzate in acciaio cementato e temperato con durezza di circa 60 HRC
- Completamente rettificata con precisione centesimale; ganasce discendenti all'atto del serraggio
- Adatte per lavori dove sono richiesti affidabilità, ripetibilità e bloccaggio sicuro

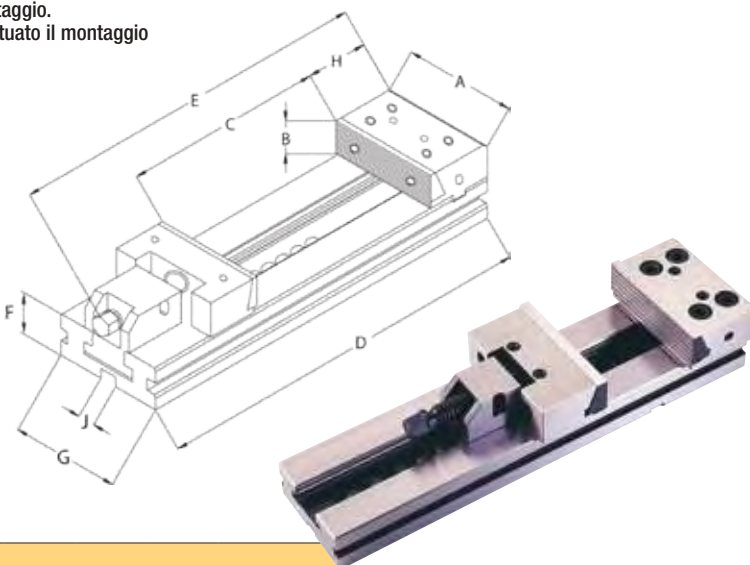

ART. 02.81											
CODICE	A mm	B mm	C mm	D mm	E mm	F mm	G mm	H mm	J mm	Peso kg	OFFERTA €
00125	125	40	150	345	410	40	95	77,9	16	12,9	859,95
02150	150	50	200	420	500	50	125	89,4	16	25,5	1.104,60
03150	150	50	300	520	600	50	125	89,4	16	29	1.258,95
02175	175	60	200	455	530	58	145	96,9	16	37	1.537,20
03175	175	60	300	555	630	58	145	96,9	16	42	1.674,75
04175	175	60	400	655	730	58	145	96,9	16	47	1.815,45
05175	175	60	500	755	830	58	145	96,9	16	52	2.005,50
02200	200	65	200	495	580	70	170	113,4	16	64	1.873,13
03200	200	65	300	595	680	70	170	113,4	16	69	1.993,95
04200	200	65	400	695	780	70	170	113,4	16	74	2.187,15
05200	200	65	500	795	880	70	170	113,4	16	79	2.475,90

PREZZI NETTI AL PUBBLICO IVA ESCLUSA

In sede d'ordine, che sia scritto, telefonico o tramite rappresentante, segnalare che i prezzi sono da **PROMO GIORNALINO** perché **NON** emetteremo assolutamente note di credito per mancata segnalazione.

03

CENTRATORE

CON SEGNALE LUMINOSO

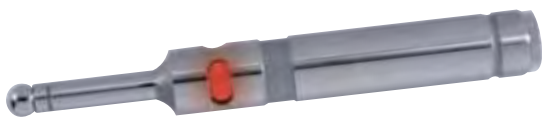

ART.	130.31
Ø sfera	10 mm
Ø codolo attacco	20 mm
Tolleranza	0,01 mm
Lunghezza totale	157 mm
Batterie	SR44-2x1,5V
OFFERTA €	55,57

CENTRATORE

SONORO



ART.	130.33
Ø sfera	10 mm
Ø codolo attacco	20 mm
Tolleranza	0,01 mm
Lunghezza totale	160 mm
Batterie	R1P-2x1,5V
OFFERTA €	56,82

TASTATORI CENTRATORI MECCANICI

Tutte le parti sono temprate e rettificate

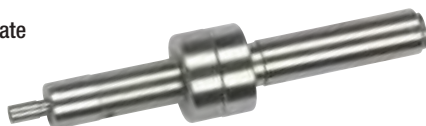

ART.	130.10	130.20
Ø tastatore	10 mm	4 mm
Ø codolo attacco	10 mm	
Lunghezza totale	89 mm	
Tolleranza	0,01 mm	
Velocità di rotazione	450÷600	
OFFERTA €	13,04	11,22

AMAGNETICO

Tutte le parti sono temprate e rettificate

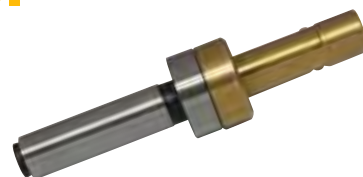

ART.	130.A10
Ø tastatore	10 mm
Ø codolo attacco	10 mm
Lunghezza totale	80 mm
Tolleranza	0,01 mm
Max velocità di rotazione	600 rpm
OFFERTA €	24,48

AZZERATORE

CON BASE MAGNETICA



ART. 130.40					OFFERTA €
Unità di formato mm	Campo di misura mm	Letture quadrante mm	Ø quadrante mm	Altezza "Test" mm	
0,01	2	1	40	50	126,79

AZZERATORE

CON MAGNETE INCORPORATO



ART.	Descrizione	OFFERTA €
ZDI50	Azzeratore con magnete e comparatore incorporato h50 mm risoluzione 0,01 mm	181,67
ZDI100	Azzeratore con magnete e comparatore incorporato h100 mm risoluzione 0,01 mm	378,38

Con l'esaurimento delle scorte la LTF non è obbligata all'evasione di eventuali ordini residui.

PREZZI NETTI AL PUBBLICO IVA ESCLUSA

 In sede d'ordine, che sia scritto, telefonico o tramite rappresentante, segnalare che i prezzi sono da **PROMO GIORNALINO** perché **NON** emetteremo assolutamente note di credito per mancata segnalazione.

IMPIANTO DI REFRIGERAZIONE

- Prevalenza max 2 m - portata 4,5 l/min
- Capacità serbatoio 10 l
- Composto da: serbatoio, tubo flessibile, tubo
- Interruttore/spina
- Tubo completo di base magnetica per il fissaggio
- Dimensioni 375x250x260 mm

OPTIMUM®
MASCHINEN - GERMANY



03

ART.		OFFERTA €
3352002	230V 1 Ph ~ 50 Hz	205,38

TUBI PER LIQUIDI REFRIGERANTI

Costruiti con materiale plastico antiurto, inattaccabile dai normali agenti chimici, perfetta ermeticità ed estrema flessibilità, resistente alle vibrazioni.

ART. 225			OFFERTA €
CODICE			
01		Tubo interno Ø 6 mm - 1/4" completo di ugelli e raccordi lunghezza totale 350 mm N°20 segmenti N°1 ugello foro Ø 1,5 mm N°1 ugello foro Ø 3 mm N°1 raccordo 1/8" N°1 raccordo 1/4"	7,29

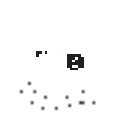

225.01

ART. 225			OFFERTA €
CODICE			
07		Tubo interno Ø 12 mm - 1/2" completo di ugello e raccordo lunghezza totale 400 mm N°16 segmenti N°1 ugello foro Ø 5 mm N°1 raccordo 1/2"	10,00



225.07

ART. 225			OFFERTA €
CODICE			
30	Maxi set 1/4"	N°8 segmenti flessibili lunghezza 140 mm N°2 raccordi filetto 1/8" N°4 raccordi filetto 1/4" N°2 ugelli tondi foro Ø 1,5 mm N°2 ugelli tondi foro Ø 3 mm N°2 ugelli tondi foro Ø 5 mm N°2 ugelli piatti 24x2 mm N°2 ugelli piatti 16 fori Ø 1,5 mm N°2 attacchi a Y N°1 manicotto doppio innesto 6 mm N°2 valvole di chiusura N°1 pinza di montaggio	54,05



225.30

ART.		OFFERTA €
300.14	N°1 pinza montaggio sistema 1/4"	9,45



300.14

PREZZI NETTI AL PUBBLICO IVA ESCLUSA

In sede d'ordine, che sia scritto, telefonico o tramite rappresentante, segnalare che i prezzi sono da **PROMO GIORNALINO** perché **NON** emetteremo assolutamente note di credito per mancata segnalazione.

Con l'esaurimento delle scorte la LTF non è obbligata all'evasione di eventuali ordini residui.

03

PROTEZIONI ANTINFORTUNISTICHE

**IN MATERIALE PLASTICO
TRASPARENTE
ANTIURTO
PER TORNI,
SENZA ATTACCHI**



CE

ART. 140

COD.	Ø mm	Larghezza fascia mm	OFFERTA €
01	200	130	22,17
02	250	150	27,25
03	300	150	22,45
04	350	150	27,45
05	400	180	30,28
06	450	190	33,57
07	500	200	37,87
08	550	240	74,34
09	650	265	111,51
10	800	300	143,69
11	1.000	400	210,13

**IN POLICARBONATO
E STRUTTURA
IN ACCIAIO,
CON ATTACCHI**



CE

ART. 141

COD.	Ø mm	Larghezza fascia mm	OFFERTA €
CON FORO Ø MM 30 PER ATTACCHI AL TORNIO			
T1	300	240	104,45
T2	350	240	105,96
T3	400	240	107,57
T4	450	240	109,39
T5	500	240	113,26
T6	600	240	116,88

**PER TRAPANO
REGOLABILE IN ALTEZZA,
COMPLETA DI
MICROINTERRUTTORE**



CE

Dimensioni schermo: 130x200 mm
Lunghezza utile asta: 350 mm
In materiale trasparente antiurto

ART.	OFFERTA €
153.00	182,57

**PER TRAPANI,
IN MATERIALE PLASTICO
TRASPARENTE ANTIURTO,
CON ATTACCO E
MICROINTERRUTTORE**



CE

ART. 147

COD.	Ø mm	Larghezza fascia mm	Lunghezza utile asta mm	OFFERTA €
M1	200	130	320	116,90
M2	300	130	320	129,15

PROTEZIONI PER TORNI

COPPIA DI AVVOLGIBILI A RULLO PER PROTEZIONE VITI E BARRE DI AVANZAMENTO

ART. 154.AR

COD.	Descrizione	OFFERTA €
01	lunghezza 1.000 mm h 100 mm	772,25
02	lunghezza 1.500 mm h 150 mm	772,25
04	lunghezza 2.000 mm h 200 mm	787,00
05	lunghezza 3.000 mm h 250 mm	1.098,85
06	lunghezza 4.000 mm h 250 mm	1.603,48
07	lunghezza 4.000 mm h 300 mm	1.657,37
08	lunghezza 5.000 mm h 250 mm	1.930,07
09	lunghezza 5.000 mm h 300 mm	1.930,07
10	lunghezza 6.000 mm h 350 mm	1.875,80



PREZZI NETTI AL PUBBLICO IVA ESCLUSA

In sede d'ordine, che sia scritto, telefonico o tramite rappresentante, segnalare che i prezzi sono da **PROMO GIORNALINO** perché **NON** emetteremo assolutamente note di credito per mancata segnalazione.

ATTACCHI



**LATERALE CROMATO, CON FORO PORTALAMPADE,
PER SCHERMI Ø 200-500 mm**

ART.	OFFERTA €
140.12	20,02



**LATERALE CROMATO, CON FORO PORTALAMPADE,
PER SCHERMI Ø 550-1.000 mm**

ART.	OFFERTA €
140.13	47,86



**FRONTALE CROMATO,
PER SCHERMI Ø 200-500 mm**

ART.	OFFERTA €
140.15	20,59



**FRONTALE CROMATO,
PER SCHERMI Ø 550-1.000 mm**

ART.	OFFERTA €
140.16	47,86



**LATERALE CROMATO, CON PROLUNGA,
PER SCHERMI Ø 200-500 mm**

ART.	OFFERTA €
140.18	35,61



**LATERALE CROMATO, CON PROLUNGA,
PER SCHERMI Ø 550-1.000 mm**

ART.	OFFERTA €
140.19	106,14



**UNIVERSALE CROMATO, CON MICROINTERRUTTORE
PER SCHERMI Ø 200-500 mm**

ART.	OFFERTA €
140.20	92,75



**UNIVERSALE CROMATO, CON MICROINTERRUTTORE,
PER SCHERMI Ø 550-1.000 mm**

ART.	OFFERTA €
140.25	106,00



**LATERALE CROMATO, CON FORO
PORTALAMPADE E SOSTEGNO A CAPPIO**



ART. 140

COD.	Descrizione	OFFERTA €
26	Per schermi Ø 200-350 mm	24,38
27	Per schermi Ø 400-500 mm	26,65

**UNIVERSALE CROMATO, CON
MICROINTERRUTTORE E SOSTEGNO A CAPPIO**



ART. 140

COD.	Descrizione	OFFERTA €
28	Per schermi Ø 200-350 mm	102,74
29	Per schermi Ø 400-500 mm	104,78

ACCOPPIATI

PER SCHERMI



ART. 140

COD.	Descrizione	OFFERTA €
21	Ø 200-500 mm in materiale plastico antiurto	7,15
23	Ø 200-500 mm in alluminio	17,68
30	Ø 550-1.000 mm in alluminio	22,10

PREZZI NETTI AL PUBBLICO IVA ESCLUSA

In sede d'ordine, che sia scritto, telefonico o tramite rappresentante, segnalare che i prezzi sono da **PROMO GIORNALINO** perché **NON** emetteremo assolutamente note di credito per mancata segnalazione.

03

LAMPADE

LAMPADE LED WATERPROOF A RISPARMIO ENERGETICO

■ Grado di protezione IP67



ART. 94						
CODICE	01	01T	02	02T	03	03T
Flusso luminoso	500 lumen	500 lumen	900 lumen	900 lumen	1200 lumen	1200 lumen
Temperatura di colore	5000 K	5000 K	5000 K	5000 K	5000 K	5000 K
Alimentazione	24V AC/DC 5 W	AC100V-240V 5 W	24V AC/DC 10 W	AC100V-240V 10 W	24V AC/DC 10 W	AC100V-240V 10 W
Dimensioni	230x32x23 mm	230x32x23 mm	320x32x23 mm	320x32x23 mm	320x32x23 mm	320x32x23 mm
Peso	180 g	180 g	240 g	240 g	240 g	240 g
Trasformatore	no	si	no	si	no	si
OFFERTA €	144,21	178,76	222,78	255,86	257,91	292,21

LAMPADE 6 LED PER MACCHINE UTENSILI

■ Grado di protezione IP65

ART. 96				
CODICE	01	01T	02	02T
Alimentazione	24V AC/DC 5 W	AC100V-240V 5 W	24V AC/DC 5 W	AC100V-240V 5 W
Bracci N.	2	2	2	2
Snodi N.	3	3	3	3
Lunghezza braccio	280x280 mm	280x280 mm	380x380 mm	380x380 mm
Trasformatore	no	si	no	si
OFFERTA €	276,96	276,96	288,67	288,67



■ Grado di protezione IP65

ART. 96S		
CODICE	01	01T
Alimentazione	24V AC/DC 5 W	AC100V-240V 5 W
Trasformatore	no	si
OFFERTA €	240,93	240,93



Con l'esaurimento delle scorte la LTF non è obbligata all'evasione di eventuali ordini residui.

PREZZI NETTI AL PUBBLICO IVA ESCLUSA

 In sede d'ordine, che sia scritto, telefonico o tramite rappresentante, segnalare che i prezzi sono da **PROMO GIORNALINO** perché **NON** emetteremo assolutamente note di credito per mancata segnalazione.

LAMPADE

LAMPADE A LED

- Con trasformatore incorporato alimentazione 220V 50Hz - 5W

ART. 97	
CODICE	02L
Lunghezza totale	640 mm
Grado di protezione	IP20
OFFERTA €	152,41



- Con 6 led senza trasformatore incorporato alimentazione 24V - AC/DC 16W

ART. 98	
CODICE	02L
Lunghezza totale	760 mm
Grado di protezione	IP54
OFFERTA €	336,46



- Lampada a 6 led con trasformatore incorporato alimentazione 220V 50Hz - 12W

ART. 99	
CODICE	02L
Lunghezza totale	760 mm
Grado di protezione	IP54
OFFERTA €	290,54

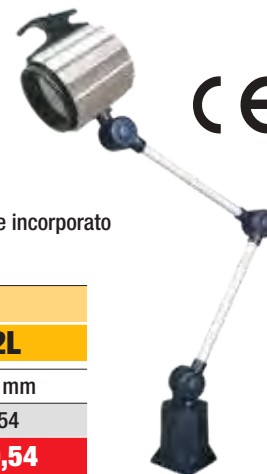

LAMPADE LED PER MACCHINE UTENSILI

- Grado di protezione IP65

ART. 95					
CODICE	01T	02	02T	03	03T
Alimentazione	AC100V-240V 5 W	24V AC/DC 5 W	AC100V-240V 5 W	24V AC/DC 5 W	AC100V-240V 5 W
Bracci N.	1	2	2	2	2
Snodi N.	2	3	3	3	3
Lunghezza braccio	280 mm	220x220 mm	220x220 mm	280x280 mm	280x280 mm
Trasformatore	si	no	si	no	si
OFFERTA €	193,44	175,87	219,82	184,68	228,64



95.01T

95.02/03

LAMPADE LED PER MACCHINE UTENSILI CON BRACCIO FLESSIBILE

- Grado di protezione IP65.

ART. 95F				
CODICE	01	01T	02	02T
Alimentazione	24V AC/DC 5 W	AC100V-240V 5 W	24V AC/DC 5 W	AC100V-240V 5 W
Lunghezza braccio	465 mm	465 mm	620 mm	620 mm
Trasformatore	no	si	no	si
OFFERTA €	161,20	196,40	170,00	205,15



03

TAPPETINI ANTI-FATICA

- Robusto, ma confortevole, è progettato per essere utilizzato come sostegno e ammortizzatore, riducendo la fatica
- Allevia la pressione sui piedi, ginocchia e schiena
- Le prove attestano che stazionando sul tappetino STANLEY anche per lunghi periodi, si riduce la sensazione di malessere e aumenta quella di comfort
- Realizzato in resistente poliuretano con spessore di 1,5 cm



Trama della piastra a diamante

90x150x1,5 cm

60x90x1,5 cm

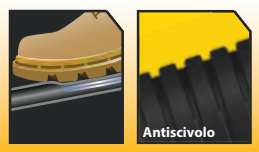

ART.	DESCRIZIONE	OFFERTA €
UMT2436A	Tappetino medio 60x90x1,5 cm conf. 1 pz	64,14
UMT2436C	Tappetino largo 90x150x1,5 cm conf. 1 pz	145,86

TAPPETINI ANTI-FATICA

COMPONIBILI

- Presenta gli stessi benefici del tappetino anti-fatica con la possibilità di realizzare corsie bloccate l'una all'altra
- Utile come fronte macchina dove staziona l'operatore o nelle zone di passaggio



Trama della piastra a diamante

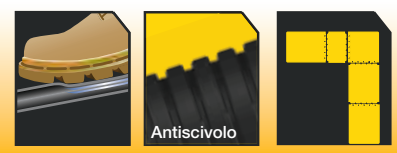
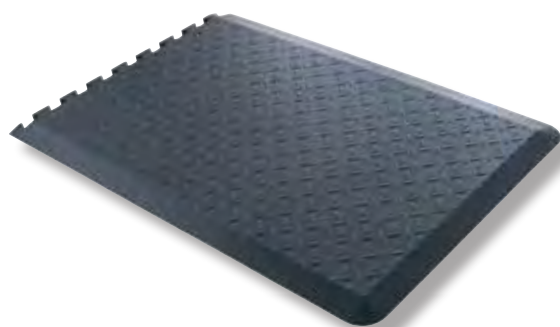

ART.	DESCRIZIONE	OFFERTA €
UMT2412E	Tappetino intermedio piccolo 60x30x1,5 cm conf. 1 pz	22,70
UMT2424E	Tappetino d'angolo 60x60x1,5 cm conf. 1 pz.	45,62
UMT2433E	Tappetino intermedio lungo 60x84x1,5 cm conf. 1 pz	55,17
UMT2436E	Tappetino terminale 60x90x1,5 cm conf. 1 pz	57,10

PREZZI NETTI AL PUBBLICO IVA ESCLUSA

In sede d'ordine, che sia scritto, telefonico o tramite rappresentante, segnalare che i prezzi sono da **PROMO GIORNALINO** perché **NON** emetteremo assolutamente note di credito per mancata segnalazione.

Con l'esaurimento delle scorte la LTF non è obbligata all'evasione di eventuali ordini residui.

TAPPETINI ANTI-FATICA

A PIASTRELLE

- Consente di realizzare intere aree di lavoro
- Gli incastrati a coda di rondine permettono solide giunzioni per coprire superfici di grandi dimensioni o irregolari
- Ogni piastrella copre un'area di 0,37 m²
- Garanzia totale di comfort e benessere sul posto di lavoro.

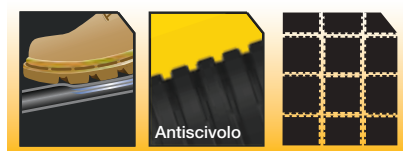
Trama della piastra
a diamante

Antiscivolo

ART.	DESCRIZIONE	OFFERTA €
UMT2424A	Piastrella centrale 60x60x1,5 cm conf. 1 pz.	43,00
UMT2424B	Piastrella con 1 bordo 60x60x1,5 cm conf. 2 pz.	84,46
UMT2424C	Tappetino d'angolo 60x60x1,5 cm conf. 2 pz.	84,46

TAPPETINO ANTI-FATICA

PER GINOCCHIA

- Adatto per essere utilizzato ovunque e in qualsiasi condizione
- Lo spessore di 1,9 cm, che risulta maggiorato rispetto agli altri modelli, permette un comfort eccezionale anche in occasione di soste prolungate
- Comoda maniglia integrata per un facile trasporto
- Ideale per molteplici attività.

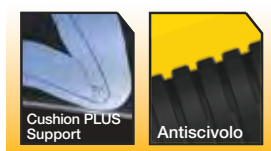
Trama della
piastra lisciaCushion PLUS
Support

Antiscivolo

ART.	DESCRIZIONE	OFFERTA €
UMT1222K	Tappetino per ginocchia 30x55x1,9 cm conf. 1 pz.	27,58



30x55x1,9 cm

PREZZI NETTI AL PUBBLICO IVA ESCLUSA

In sede d'ordine, che sia scritto, telefonico o tramite rappresentante, segnalare che i prezzi sono da **PROMO GIORNALINO** perché **NON** emetteremo assolutamente note di credito per mancata segnalazione.



04



**STRUMENTI DI MISURA
E CONTROLLO
DI PRECISIONE**

**MISURATORI
DI DUREZZA
E MICRODUREZZA**

PROIETTORI DI PROFILI

BORLETTI®



GALILEO®
durometria



MICROTECNICA®
Proiettori di profili



04

MICROMETRI CENTESIMALI

PER ESTERNI COMPLETI DI RISONTRI DI AZZERAMENTO

N.B. Gli strumenti sono forniti in solido astuccio e dotati di certificato di garanzia

- Risoluzione nonio 0,01 mm. Ø asta vite 6,5 mm
- Passo vite 0,5 mm



**OFFERTA
Micrometro +
certificazione
ACCREDIA
TIPO S2
€**

ART.	Campo di misura	OFFERTA €	ACCREDIA TIPO S2 €
MELN/1W	0÷25 mm	24,32	103,80
MELN/2W	25÷50 mm	28,04	120,00
MELN/3W	50÷75 mm	32,09	124,09
MELN/4W	75÷100 mm	50,52	142,50
MELN/5W	100÷125 mm	40,19	165,69
MELN/6W	125÷150 mm	44,16	169,66
MELN/7W	150÷175 mm	52,16	177,67
MELN/8W	175÷200 mm	58,17	183,67
MELN/18W*	0÷200 mm	329,66	1.187,08

*MELN/18W: serie completa di micrometri confezionati singolarmente

MICROMETRI CENTESIMALI

AD ASTE MULTIPLE PER CONTROLLO PROFONDITÀ

- I micrometri di questo tipo hanno la superficie del ponte d'appoggio scanalata, rettificata e lappata



ART.	MP1	MP2	MP3
Campo di misura	0÷25 mm	0÷150 mm	0÷250 mm
Risoluzione nonio	0,01 mm	0,01 mm	0,01 mm
Ø asta vite	8 mm	8 mm	8 mm
Ø tamburo graduato	20 mm	20 mm	20 mm
Ponte d'appoggio	85x18 mm	85x18 mm	85x18 mm
OFFERTA €	78,58	135,77	168,34

MICROMETRI CENTESIMALI

PER ESTERNI AD ASTE COMPONENTIBILI

- Risoluzione nonio 0,01 mm. Ø asta vite Ø 8 mm



ART.	MEAC1W	MEAC2W	MEAC3W
Campo di misura	0÷100 mm	100÷200 mm	200÷300 mm
OFFERTA €	275,08	325,69	353,41

MICROMETRI CENTESIMALI

PER ESTERNI CON CONTATTI IN METALLO DURO

- Arco verniciato
- Ø asta vite 8 mm
- Risoluzione nonio 0,01 mm



**OFFERTA
Micrometro +
certificazione
ACCREDIA
TIPO S2
€**

ART.	Campo di misura	Profondità arco	OFFERTA €	ACCREDIA TIPO S2 €
ME1W	0÷25 mm	32 mm	51,26	130,76
ME2W	25÷50 mm	33 mm	62,06	154,04
ME3W	50÷75 mm	40 mm	72,12	164,10
ME4W	75÷100 mm	55 mm	87,73	179,70
ME5AW	100÷125 mm	80 mm	142,55	268,04
ME5BW	125÷150 mm	80 mm	103,68	229,20
ME5W*	100÷150 mm	80 mm	204,12	329,60
ME6AW	150÷175 mm	105 mm	147,42	272,90
ME6BW	175÷200 mm	105 mm	147,04	272,54
ME6W	150÷200 mm	105 mm	174,96	300,46
ME7W	200÷250 mm	132 mm	202,50	328,00
ME8W	250÷300 mm	157 mm	233,27	358,76

*ULTIMI PEZZI DISPONIBILI

Con l'esaurimento delle scorte la LTF non è obbligata all'evasione di eventuali ordini residui.

PREZZI NETTI AL PUBBLICO IVA ESCLUSA

In sede d'ordine, che sia scritto, telefonico o tramite rappresentante, segnalare che i prezzi sono da **PROMO GIORNALINO** perché **NON** emetteremo assolutamente note di credito per mancata segnalazione.

MICROMETRO CENTESIMALE

VITE MICROMETRICA

- Per il montaggio su macchine e dispositivi di misurazione quali tavole a croce, carrelli di misura
- Serve inoltre per regolazioni di precisione su macchine utensili
- Ø asta vite 8 mm



ART.	VMW
Campo di misura	0÷25 mm
Risoluzione nonio	0,01 mm
OFFERTA €	33,04

MICROMETRI MILLESIMALI

DIGITALI PER ESTERNI

- Display LCD
- Batteria al litio tipo CR2032 3V
- ON/OFF
- ABS - INC
- mm/inch
- Azzeramento



IP65



ART.	Campo di misura	Risoluzione	Precisione	OFFERTA €
BMD725	0÷25 mm	0,001 mm	0,003 mm	56,36
BMD750	25÷50 mm	0,001 mm	0,003 mm	72,24
BMD775	50÷75 mm	0,001 mm	0,004 mm	86,18
BMD7100	75÷100 mm	0,001 mm	0,004 mm	100,47
BMD7125	100÷125 mm	0,001 mm	0,005 mm	124,86
BMD7150	125÷150 mm	0,001 mm	0,005 mm	171,80

MICROMETRI MILLESIMALI

A QUADRANTE

- Tutte le parti del congegno sensibile di amplificazione sono montate in un unico complesso rigido indipendente dal corpo del micrometro
- I perni e le altre parti soggette a usura sono temprati e lappati
- Punti di contatto in metallo duro



ART.	MS1W
Campo di misura	0÷25 mm
Risoluzione nonio	0,01 mm
Risoluzione quadrante	0,001 mm
OFFERTA €	632,44

*ULTIMI PEZZI DISPONIBILI

MICROMETRI MILLESIMALI

DIGITALI PER ESTERNI

- Risoluzione display 0,001 mm
- Ø asta vite 6,5 mm



ART.	MDE1	MDE2	MDE3	MDE4
Campo di misura	0÷25 mm	25÷50 mm	50÷75 mm	75÷100 mm
OFFERTA €	113,12	130,26	147,35	170,18
ART.	MDE5	MDE6	MDE7	MDE8
Campo di misura	100÷125 mm	125÷150 mm	150÷175 mm	175÷200 mm
OFFERTA €	182,24	198,57	221,55	238,63

PREZZI NETTI AL PUBBLICO IVA ESCLUSA

In sede d'ordine, che sia scritto, telefonico o tramite rappresentante, segnalare che i prezzi sono da **PROMO GIORNALINO** perché **NON** emetteremo assolutamente note di credito per mancata segnalazione.

04

MISURATORI MILLESIMALI

DIGITALI RAPIDI PER ESTERNI

- Display LCD
- Batteria al litio tipo CR2032 3V
- Stelo non rotante
- Bluetooth incorporato
- ON/OFF
- ABS - INC
- mm/inch
- Azzeramento



ART.	BMD925W	BMD950W
Campo di misura	0÷25 mm	25÷50 mm
Risoluzione nonio	0,001 mm	0,001 mm
Precisione	0,003 mm	0,003 mm
OFFERTA €	169,53	194,25

MISURATORI MILLESIMALI

DIGITALI RAPIDI PER ESTERNI

- Display LCD
- Batteria al litio tipo CR2032 3V
- Stelo non rotante
- Uscita dati
- ON/OFF
- ABS - INC
- mm/inch
- Azzeramento



ART.	BMD925	BMD950
Campo di misura	0÷25 mm	25÷50 mm
Risoluzione nonio	0,001 mm	0,001 mm
Precisione	0,003 mm	0,003 mm
OFFERTA €	133,00	155,36

SUPPORTO UNIVERSALE

PER MICROMETRI

- Base robusta, stabile, verniciata
 - Provvista di ganasce orientabili
- Applicazioni - Impiegato per tutti i micrometri ad arco



ART.	SUM
OFFERTA €	22,07

ULTIMI PEZZI DISPONIBILI

PREZZI NETTI AL PUBBLICO IVA ESCLUSA

In sede d'ordine, che sia scritto, telefonico o tramite rappresentante, segnalare che i prezzi sono da **PROMO GIORNALINO** perché **NON** emetteremo assolutamente note di credito per mancata segnalazione.

Con l'esaurimento delle scorte la LTF non è obbligata all'evasione di eventuali ordini residui.

MICROMETRI

PER INTERNI A 3 PUNTE
TIPO EXPORT



ART.	Campo di misura	Risoluzione	Precisione	OFFERTA €
MDIS008	6÷8 mm	0,001 mm	0,004 mm	322,92
MDIS010	8÷10 mm	0,001 mm	0,004 mm	322,92
MDIS012	10÷12 mm	0,001 mm	0,004 mm	322,92
MDIS016	12÷16 mm	0,005 mm	0,004 mm	239,41
MDIS020	16÷20 mm	0,005 mm	0,004 mm	239,41
MDIS025	20÷25 mm	0,005 mm	0,004 mm	335,10
MDIS030	25÷30 mm	0,005 mm	0,004 mm	335,10
MDIS040	30÷40 mm	0,005 mm	0,004 mm	368,83
MDIS050	40÷50 mm	0,005 mm	0,005 mm	427,52
MDIS063	50÷63 mm	0,005 mm	0,005 mm	451,35
MDIS075	62÷75 mm	0,005 mm	0,005 mm	484,63
MDIS088	75÷88 mm	0,005 mm	0,005 mm	506,76
MDIS100	87÷100 mm	0,005 mm	0,005 mm	678,41

MICROMETRI

PER INTERNI SET A 3 PUNTE
TIPO EXPORT



Confezione unica

ART.	Serie micrometri N.	Campo di misura mm	Risoluzione mm	Precisione mm	OFFERTA €
SMDIS1220	2	12÷20	0,005	0,004	432,00
SMDIS2050	4	20÷50	0,005	0,004	1.246,27
SMDIS50100	4	50÷100	0,005	0,005	1.643,17

MICROMETRI

PER INTERNI ELETTRONICI
A 3 PUNTE TIPO EXPORT

■ Risoluzione display: 0,001 mm



ART.	Campo di misura	Precisione	OFFERTA €
MDEIS010	8÷10 mm	0,004 mm	502,70
MDEIS012	10÷12 mm	0,004 mm	502,70
MDEIS016	12÷16 mm	0,004 mm	533,43
MDEIS025	20÷25 mm	0,004 mm	553,27
MDEIS030	25÷30 mm	0,004 mm	553,27
MDEIS050	40÷50 mm	0,005 mm	619,69
MDEIS063	50÷63 mm	0,005 mm	658,51
MDEIS070	50÷70 mm	0,005 mm	590,39
MDEIS075	62÷75 mm	0,005 mm	697,29
MDEIS088	75÷88 mm	0,005 mm	724,93
MDEIS100	87÷100 mm	0,005 mm	758,19
MDEIS1000	200÷1.000 mm	0,007 mm	10.978,25

MICROMETRI

PER INTERNI CENTESIMALI
AD ASTE COMBINABILI



ART. MACS - AMACS			
ART.	Campo di misura	Precisione	OFFERTA €
MAC0S	50÷63 mm	(testina micrometrica)	130,69
MAC1S	50÷150 mm	0+1+2+3	141,59
MAC2S	50÷400 mm	0+1+2+3+4+5	200,41
A richiesta le aste combinabili possono essere fornite singolarmente			
AMAC1S	asta N. 1	lunghezza 13 mm	17,24
AMAC2S	asta N. 2	lunghezza 25 mm	20,75
AMAC3S	asta N. 3	lunghezza 50 mm	27,54
AMAC4S	asta N. 4	lunghezza 100 mm	41,37
AMAC5S	asta N. 5	lunghezza 150 mm	54,32
AMAC6S	asta N. 6	lunghezza 200 mm	60,10
AMAC7S	asta N. 7	lunghezza 300 mm	109,28

A richiesta siamo in grado di fornire misure fino a 5.000 mm

PREZZI NETTI AL PUBBLICO IVA ESCLUSA

In sede d'ordine, che sia scritto, telefonico o tramite rappresentante, segnalare che i prezzi sono da **PROMO GIORNALINO** perché **NON** emetteremo assolutamente note di credito per mancata segnalazione.

04

COMPARATORI

CENTESIMALI CORSA LUNGA



ART.	SC25	SC25ATT
Campo di misura	25 mm	25 mm
Unità di formato	0,01 mm	0,01 mm
Lettura quadrante	1 mm	1 mm
Ø codolo attacco	8h 7 mm	8h 7 mm
Ø esterno	58 mm	58 mm
Attacco posteriore		•
OFFERTA €	54,77	56,13

CENTESIMALI CORSA LUNGA AMAGNETICI



ART.	SC50/80S	SC80/80S
Campo di misura	50 mm	80 mm
Unità di formato	0,01 mm	0,01 mm
Lettura quadrante	1 mm	1 mm
Ø codolo attacco	8h 7 mm	8h 7 mm
Ø esterno	80 mm	80 mm
OFFERTA €	126,41	187,17

CENTESIMALE CORSA LUNGA



ART.	SC30S
Campo di misura	30 mm
Unità di formato	0,01 mm
Lettura quadrante	1 mm
Ø codolo attacco	8h 7 mm
Ø esterno	60 mm
OFFERTA €	65,77

SUPPORTO DI CENTRAGGIO

- Ø 8x25 mm
- Foro Ø 4 mm.

ART.	BA
OFFERTA €	14,58



PREZZI NETTI AL PUBBLICO IVA ESCLUSA

In sede d'ordine, che sia scritto, telefonico o tramite rappresentante, segnalare che i prezzi sono da **PROMO GIORNALINO** perché **NON** emetteremo assolutamente note di credito per mancata segnalazione.

COMPARATORE

CENTESIMALE CORSA 5 mm

ART.	SC405
Campo di misura	5 mm
Unità di formato	0,01 mm
Lettura quadrante	0,5 mm
Ø codolo attacco	8h 7 mm
Ø esterno	43 mm
Antiurto	•
OFFERTA €	53,63

ULTIMI PEZZI DISPONIBILI



CENTESIMALE CORSA 10 mm

ART.	SC60ANT
Campo di misura	10 mm
Unità di formato	0,01 mm
Lettura quadrante	1 mm
Ø codolo attacco	8h 7 mm
Ø esterno	60 mm
Antiurto	•
OFFERTA €	25,89



COMPARATORI

AMAGNETICI A TASTO ORIENTABILE

SC280-SC380 = CENTESIMALI
SC280/2 = BIMILLESIMALE

ART.	SC280	SC280/2	SC380
Campo di misura	0,8 mm	0,2 mm	0,8 mm
Unità di formato	0,01 mm	0,002 mm	0,01 mm
Lettura quadrante	0-40-0 mm	0-100-0 mm	0-40-0 mm
Ø quadrante	28 mm	28 mm	38 mm
Lunghezza tastatore	16 mm	16 mm	16 mm
Ø codolo attacco	6 - 8 mm	6 - 8 mm	6 - 8 mm
OFFERTA €	40,67	85,50	48,20



COMPARATORI

CENTESIMALI A TASTO ORIENTABILE MOVIMENTO SU RUBINI



SC20/D

Corpo verticale



SC20/E

Corpo frontale

ART.	SC20/D	SC20/E
Campo di misura	0,8 mm	0,8 mm
Unità di formato	0,01 mm	0,01 mm
Lettura quadrante	0-40-0 mm	0-40-0 mm
Ø quadrante	29 mm	29 mm
Lunghezza tastatore	11 mm	11 mm
Ø codolo attacco	4-8 mm	4-8 mm
OFFERTA €	57,80	45,77

CENTESIMALE A TASTO ORIENTABILE

ART.	SC20
Campo di misura	0,8 mm
Unità di formato	0,01 mm
Lettura quadrante	0-40-0 mm
Ø quadrante	29 mm
Lunghezza tastatore	11,25 mm
Ø codolo attacco	8 mm
OFFERTA €	39,55



MILLESIMALE MOVIMENTO SU RUBINI

ART.	CM1S
Campo di misura	1 mm
Unità di formato	0,001 mm
Lettura quadrante	0,1 mm
Ø codolo attacco	8 h7 mm
Ø esterno	60 mm
OFFERTA €	64,82



COMPARATORI

CENTESIMALI DIGITALI

- Grande display LCD
- Batteria al litio tipo CR2032 3V
- Bluetooth incorporato

IP54



04

ART.	SC9110NW	SC9125NW
Campo di misura	0 ÷ 12,7 mm	0 ÷ 25,4 mm
Risoluzione	0,01 mm	0,01 mm
Precisione	0,01 mm	0,01 mm
Funzione passa/non passa	•	•
Settaggio direzione conteggio	•	•
ON/OFF	•	•
ABS INC	•	•
mm/inch	•	•
Azzerramento	•	•
OFFERTA €	111,13	137,55

CENTESIMALE DIGITALE

- Display LCD
- Batteria al litio tipo CR2032 3V

IP54



ART.	SC920
Campo di misura	0 ÷ 12,7 mm
Risoluzione	0,01 mm
Precisione	0,015 mm
Settaggio direzione conteggio	•
ON/OFF	•
ABS INC	•
mm/inch	•
Azzerramento	•
OFFERTA €	51,88

PREZZI NETTI AL PUBBLICO IVA ESCLUSA

In sede d'ordine, che sia scritto, telefonico o tramite rappresentante, segnalare che i prezzi sono da **PROMO GIORNALINO** perché **NON** emetteremo assolutamente note di credito per mancata segnalazione.

Con l'esaurimento delle scorte la LTF non è obbligata all'evasione di eventuali ordini residui.

04

COMPARATORI

CENTESIMALI DIGITALI

- Grande display LCD
- Batteria al litio tipo CR2032 3V

IP54



ART.	SC222	SC225
Campo di misura	0 ÷ 12,7 mm	0 ÷ 25,4 mm
Risoluzione	0,01 mm	0,01 mm
Precisione	0,02 mm	0,03 mm
Rotazione display 330°	•	•
ON/OFF	•	•
ABS INC	•	•
mm/inch	•	•
Azzerramento	•	•
OFFERTA €	38,89	55,11

MILLESIMALI DIGITALI

- Grande display LCD
- Batteria al litio tipo CR2032 3V

IP54



ART.	SC9110	SC9125	SC950
Campo di misura	0 ÷ 12,7 mm	0 ÷ 25,4 mm	0 ÷ 50,8 mm
Risoluzione	0,001 mm	0,001 mm	0,001 mm
Precisione	0,004 mm	0,004 mm	0,005 mm
Funzione passa/non passa	•	•	•
Settaggio direzione conteggio	•	•	•
ON/OFF	•	•	•
ABS INC	•	•	•
mm/inch	•	•	•
Azzerramento	•	•	•
OFFERTA €	132,91	168,97	248,12

PREZZI NETTI AL PUBBLICO IVA ESCLUSA

In sede d'ordine, che sia scritto, telefonico o tramite rappresentante, segnalare che i prezzi sono da **PROMO GIORNALINO** perché **NON** emetteremo assolutamente note di credito per mancata segnalazione.

COMPARATORI

CENTESIMALI DIGITALI

- Grande display LCD
- Batteria al litio tipo CR2032 3V

IP54



SC9110N

ART.	SC9110N	SC9150N
Campo di misura	0 ÷ 12,7 mm	0 ÷ 50,8 mm
Risoluzione	0,01 mm	0,01 mm
Precisione	0,01 mm	0,015 mm
Funzione passa/non passa	•	•
Settaggio direzione conteggio	•	•
ON/OFF	•	•
ABS INC	•	•
mm/inch	•	•
Azzerramento	•	•
OFFERTA €	88,79	142,88

MILLESIMALE DIGITALE

- Grande display LCD
- Batteria al litio tipo CR2032 3V

IP54



ART.	SC91
Campo di misura	0 ÷ 12,7 mm
Risoluzione	0,001 mm
Precisione	0,01 mm
Rotazione display 330°	•
ON/OFF	•
ABS INC	•
mm/inch	•
Azzerramento	•
OFFERTA €	107,68

Con l'esaurimento delle scorte la LTF non è obbligata all'evasione di eventuali ordini residui.

CALIBRI MONOBLOCCO

VENTESIMALI A CORSOIO ANALOGICI

ART.	CN15P
Lunghezza scala	190 mm
Campo di misura	150 mm
Lettura nonio scala inferiore	0,05 mm
Lettura nonio scala superiore	1/128"
Becchi esterni	40 mm
Becchi interni	16 mm
Bloccaggio nonio	inf. a leva
OFFERTA €	37,87



ART.	CNAT16
Lunghezza scala	200 mm
Campo di misura	158 mm
Lettura nonio scala inferiore	0,05 mm
Lettura nonio scala superiore	1/128"
Becchi esterni	40 mm
Becchi interni	16 mm
Bloccaggio nonio	inf. a leva
OFFERTA €	39,69

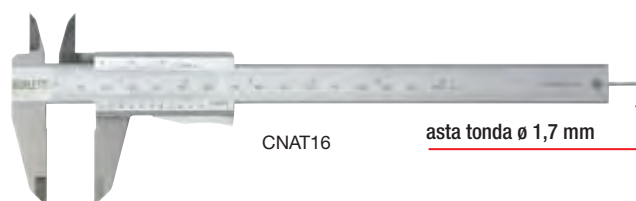

ART.	CNR
Lunghezza scala	200 mm
Campo di misura	150 mm
Lettura nonio scala inferiore	0,05 mm
Lettura nonio scala superiore	1/128"
Becchi esterni	42 mm
Becchi interni	16 mm
Bloccaggio nonio	inf. a leva
OFFERTA €	29,45



ART.	CN15SR	CN20SR
Lunghezza scala	190 mm	240 mm
Campo di misura	150 mm	200 mm
Lettura nonio scala inferiore	0,05 mm	0,05 mm
Lettura nonio scala superiore	1/128"	1/128"
Becchi esterni	40 mm	50 mm
Becchi interni	18 mm	20 mm
Bloccaggio nonio	sup. a vite	sup. a vite
OFFERTA €	29,28	37,76

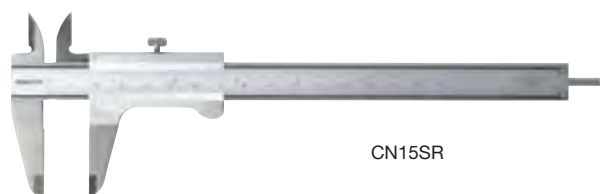

ART.	CN15	CN20	CN30
Lunghezza scala	190 mm	240 mm	350 mm
Campo di misura	150 mm	200 mm	300 mm
Lettura nonio scala inf.	0,05 mm	0,05 mm	0,05 mm
Lettura nonio scala sup.	1/128"	1/128"	1/128"
Becchi esterni	40 mm	50 mm	63 mm
Becchi interni	16 mm	20 mm	20 mm
Bloccaggio nonio	inf. a vite	inf. a vite	inf. a vite
OFFERTA €	30,62	57,56	71,51



PREZZI NETTI AL PUBBLICO IVA ESCLUSA

In sede d'ordine, che sia scritto, telefonico o tramite rappresentante, segnalare che i prezzi sono da **PROMO GIORNALINO** perché **NON** emetteremo assolutamente note di credito per mancata segnalazione.

Con l'esaurimento delle scorte la LTF non è obbligata all'evasione di eventuali ordini residui.

04

CALIBRI MONOBLOCCO

VENTESIMALI A CORSOIO ANALOGICI
ESECUZIONE ANTIPARALLASSE

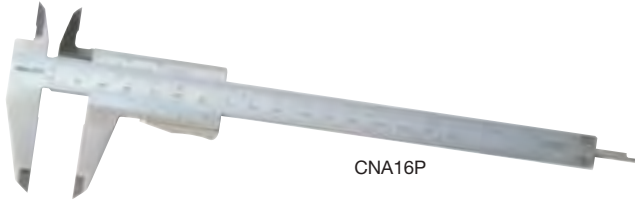

CNA16P

ART.	CNA16	CNA16P
Lunghezza scala	200 mm	200 mm
Campo di misura	150 mm	150 mm
Lettura nonio scala inferiore	0,05 mm	0,05 mm
Lettura nonio scala superiore	1/128"	1/128"
Becchi esterni	40 mm	40 mm
Becchi interni	16 mm	16 mm
Bloccaggio nonio	inf. a vite	inf. a leva
OFFERTA €	53,53	58,97

Precisione secondo: Norme DIN 862 – UNI 3599

CALIBRI MONOBLOCCO

CINQUANTESIMALI A CORSOIO ANALOGICI



ART.	Lunghezza scala	Campo di misura	Becchi	OFFERTA €
CNE20	250 mm	200 mm	65 mm	52,91
CNE25	300 mm	250 mm	80 mm	61,49
CNE30	350 mm	300 mm	90 mm	89,33
CNE40	450 mm	400 mm	125 mm	178,70
CNE45	500 mm	450 mm	125 mm	192,59
CNE50	550 mm	500 mm	125 mm	250,82
CNE55	600 mm	550 mm	125 mm	253,91
CNE60	650 mm	600 mm	125 mm	250,51
CNE70	750 mm	700 mm	150 mm	364,25
CNE80	850 mm	800 mm	150 mm	493,35
CNE100	1050 mm	1000 mm	150 mm	659,48
CNE120	1250 mm	1200 mm	150 mm	660,42
CNE150	1550 mm	1500 mm	150 mm	732,25
CNE200	2050 mm	2000 mm	200 mm	1.901,50

Precisione secondo: Norme DIN 862 e UNI 6906

CALIBRI MONOBLOCCO

CINQUANTESIMALI A CORSOIO
ANALOGICO CON BECCHI SUPERIORI
PER ESTERNI

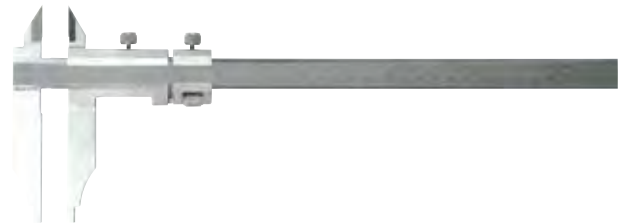

ART.	CNBPE18
Lunghezza scala	250 mm
Campo di misura	180 mm
Lettura nonio	0,02 mm
Becchi superiori	20 mm
Becchi interni	10 mm
Becchi	62 mm
Bloccaggio nonio	sup. a vite
OFFERTA €	95,14

CALIBRI MONOBLOCCO

CINQUANTESIMALI A CORSOIO ANALOGICI
BECCHI LUNGI

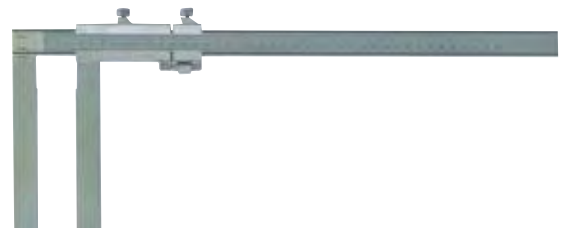

ART.	Lunghezza scala	Campo di misura	Becchi	OFFERTA €
CNBL2512	300 mm	250 mm	120 mm	72,58
CNBL3015	350 mm	300 mm	150 mm	107,66
CNBL3515	400 mm	350 mm	150 mm	161,48
CNBL3520	400 mm	350 mm	200 mm	171,60
CNBL4515	500 mm	450 mm	150 mm	238,14
CNBL4520	500 mm	450 mm	200 mm	272,16
CNBL4525	500 mm	450 mm	250 mm	322,06
CNBL5515*	600 mm	550 mm	150 mm	294,84
CNBL5520	600 mm	550 mm	200 mm	395,77
CNBL5525	600 mm	550 mm	250 mm	463,53
CNBL6030	650 mm	600 mm	300 mm	557,41
CNBL8020	850 mm	800 mm	200 mm	551,21
CNBL8030	850 mm	800 mm	300 mm	591,27
CNBL10020	1050 mm	1000 mm	200 mm	549,92
CNBL10030	1050 mm	1000 mm	300 mm	749,08

*ULTIMI PEZZI DISPONIBILI

Con l'esaurimento delle scorte la LTF non è obbligata all'evasione di eventuali ordini residui.

PREZZI NETTI AL PUBBLICO IVA ESCLUSA

In sede d'ordine, che sia scritto, telefonico o tramite rappresentante, segnalare che i prezzi sono da **PROMO GIORNALINO** perché **NON** emetteremo assolutamente note di credito per mancata segnalazione.

CALIBRI DI PROFONDITÀ

CINQUANTESIMALI ANALOGICI



ASTA REVERSIBILE PER MISURE ANCHE DI GOLE INTERNE

ART.	CPP25	CPP30	CPP45
Lunghezza scala	300 mm	350 mm	500 mm
Campo di misura	250 mm	300 mm	450 mm
OFFERTA €	79,77	100,57	112,10

CALIBRI A CORSOIO

CON OROLOGIO

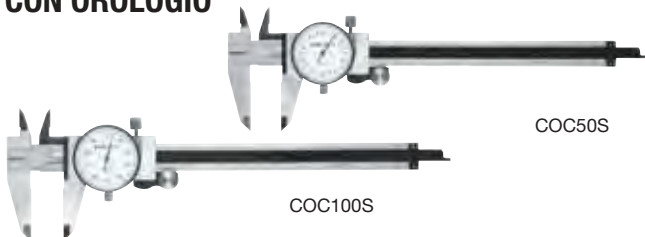

ART.	COC50S	COC100S
Campo di misura	158 mm	158 mm
Unità di formato	0,02 mm	0,01 mm
OFFERTA €	32,66	36,62

SET CALIBRI

CON OROLOGIO CINQUANTESIMALI



ART.	CODC223050S/3		
Composizione	COC50S	COD22S	COD30S
Campo di misura	158 mm	200 mm	300 mm
OFFERTA €	165,23		

CALIBRI DI PROFONDITÀ

CINQUANTESIMALI ANALOGICI



ART.	CPE25	CPE30	CPE45
Lunghezza scala	300 mm	350 mm	500 mm
Campo di misura	250 mm	300 mm	450 mm
OFFERTA €	98,13	91,14	118,96

CALIBRI A CORSOIO

CON OROLOGIO



ART.	COD21S	COD22S	COD30S	COD31S
Campo di misura	200 mm	200 mm	300 mm	300 mm
Unità di formato	0,01 mm	0,02 mm	0,02 mm	0,01 mm
OFFERTA €	49,27	47,00	78,91	95,59

SET CALIBRI

CON OROLOGIO CENTESIMALI



ART.	CODC2131100S/3		
Composizione	COC100S	COD21S	COD31S
Campo di misura	158 mm	200 mm	300 mm
OFFERTA €	181,44		

PREZZI NETTI AL PUBBLICO IVA ESCLUSA

In sede d'ordine, che sia scritto, telefonico o tramite rappresentante, segnalare che i prezzi sono da **PROMO GIORNALINO** perché **NON** emetteremo assolutamente note di credito per mancata segnalazione.

04

SET CALIBRI ELETTRONICI

CON INSERTI IN METALLO DURO



ART.	CDMD152030/3		
Composizione	CDMD15	CDMD20	CDMD30
Campo di misura	150 mm	200 mm	300 mm
OFFERTA €	293,23		

SET CALIBRI ELETTRONICI

CON BLOCCAGGIO INFERIORE A LEVA



ART.	CEP152030/3		
Composizione	CEP15	CEP20	CEP30
Campo di misura	150 mm	200 mm	300 mm
OFFERTA €	138,35		

CALIBRI ELETTRONICI

BLUETOOTH INCORPORATO

- Corpo in acciaio INOX, con becchi rettificati
- Bloccaggio display tramite vite superiore
- Rotella inferiore di regolazione
- Etichetta protettiva per asta graduata
- Display LCD con caratteri alti 11 mm
- Indicatore batteria scarica



IP67



CEBW150

ART.	CEBW150	CEBW200	CEBW300
Campo di misura	150 mm	200 mm	300 mm
Risoluzione	0,01 mm	0,01 mm	0,01 mm
Precisione	0,03 mm	0,03 mm	0,04 mm
ON/OFF	•	•	•
ABS/INC	•	•	•
mm/inch	•	•	•
Azzeramento	•	•	•
OFFERTA €	129,02	153,82	165,33

CALIBRI ELETTRONICI

- Corpo in acciaio INOX, con becchi rettificati
- Bloccaggio display tramite vite superiore
- Rotella inferiore di regolazione
- Etichetta protettiva per asta graduata
- Display LCD con caratteri alti 11 mm
- Indicatore batteria scarica



IP67



CEB150

ART.	CEB150	CEB200	CEB300
Campo di misura	150 mm	200 mm	300 mm
Risoluzione	0,01 mm	0,01 mm	0,01 mm
Precisione	0,03 mm	0,03 mm	0,04 mm
ON/OFF	•	•	•
ABS/INC	•	•	•
mm/inch	•	•	•
Azzeramento	•	•	•
OFFERTA €	81,08	97,29	134,61

Con l'esaurimento delle scorte la LTF non è obbligata all'evasione di eventuali ordini residui.

PREZZI NETTI AL PUBBLICO IVA ESCLUSA

In sede d'ordine, che sia scritto, telefonico o tramite rappresentante, segnalare che i prezzi sono da **PROMO GIORNALINO** perché **NON** emetteremo assolutamente note di credito per mancata segnalazione.

CALIBRI ELETTRONICI

IMPERMEABILI

- Corpo in acciaio INOX, con becchi rettificati
- Bloccaggio display tramite vite superiore
- Rotella inferiore di regolazione
- Etichetta protettiva per asta graduata
- Display LCD
- Uscita dati



CAB300

ART.	CAB150	CAB200	CAB300
Campo di misura	150 mm	200 mm	300 mm
Risoluzione	0,005 mm	0,005 mm	0,005 mm
Precisione	0,02 mm	0,02 mm	0,03 mm
ON/OFF	•	•	•
ABS/INC	•	•	•
mm/inch	•	•	•
Azzeramento	•	•	•
OFFERTA €	66,45	89,13	123,15

IMPERMEABILI

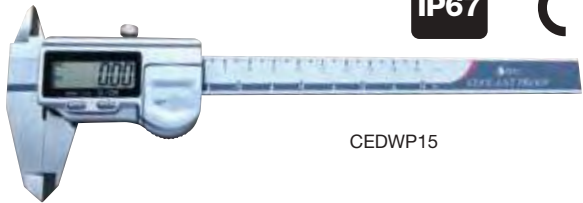

CEDWP15

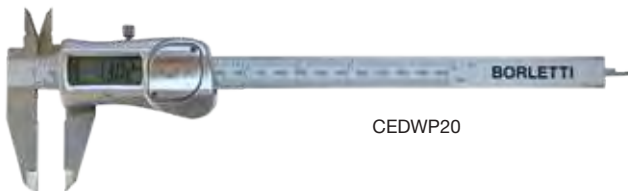

CEDWP20

ART.	CEDWP15	CEDWP20	CEDWP30
Campo di misura	150 mm	200 mm	300 mm
Risoluzione	0,01 mm	0,01 mm	0,01 mm
Precisione	0,03 mm	0,03 mm	0,03 mm
Becchi esterni	40 mm	50 mm	60 mm
Batterie	CR2032-1x3V		
OFFERTA €	84,59	134,99	197,61

ULTIMI PEZZI DISPONIBILI

CALIBRI ELETTRONICI

CON INSERTI IN METALLO DURO SUI BECCHI

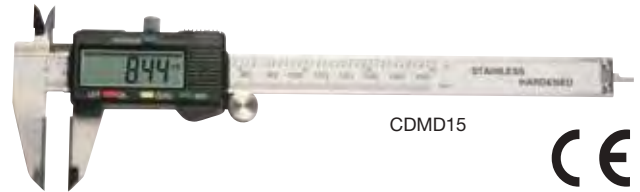

CDMD15



ART.	CDMD15	CDMD20	CDMD30
Campo di misura	150 mm	200 mm	300 mm
Risoluzione	0,01 mm	0,01 mm	0,01 mm
Precisione	0,03 mm	0,03 mm	0,03 mm
Becchi esterni	40 mm	50 mm	60 mm
Batterie	SR44-1x1,5V		
OFFERTA €	71,21	81,02	157,63

**EXTRA PRECISI CON DISPLAY DI GRANDI
DIMENSIONI CIFRE ALTE 12 mm**

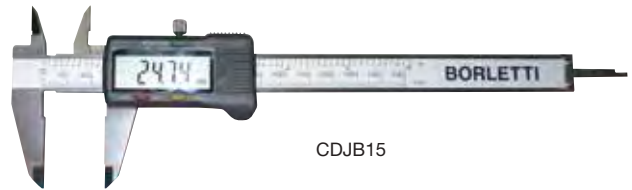

CDJB15

ART.	CDJB15	CDJB20
Campo di misura	153 mm	200 mm
Risoluzione	0,01 mm	0,01 mm
Precisione	0,03 mm	0,03 mm
Becchi esterni	40 mm	50 mm
Batterie	SR44-1x1,5V	
OFFERTA €	24,32	35,26

IMPERMEABILE



ART.	CEDIP67/15
Campo di misura	150 mm
Risoluzione	0,01 mm
Precisione	0,03 mm
Becchi esterni	40 mm
Batterie	CR2032-1x3V
OFFERTA €	79,38

PREZZI NETTI AL PUBBLICO IVA ESCLUSA

In sede d'ordine, che sia scritto, telefonico o tramite rappresentante, segnalare che i prezzi sono da **PROMO GIORNALINO** perché **NON** emetteremo assolutamente note di credito per mancata segnalazione.

Con l'esaurimento delle scorte la LTF non è obbligata all'evasione di eventuali ordini residui.

04

CALIBRI ELETTRONICI

EXTRA PRECISI

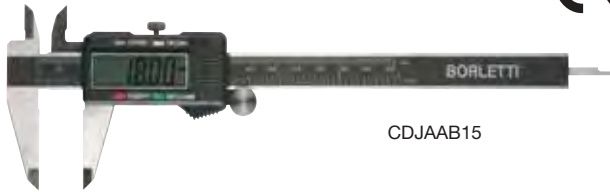

CDJAAB15

ART.	CDJAAB15	CDJAAB20
Campo di misura	153 mm	200 mm
Risoluzione	0,01 mm	0,01 mm
Precisione	0,03 mm	0,03 mm
Becchi esterni	40 mm	50 mm
Batterie	SR44-1x1,5V	
OFFERTA €	44,56	54,27

NUMERI GRANDI



CEP15



ART.	CEP15	CEP20	CEP30
Campo di misura	150 mm	200 mm	300 mm
Risoluzione	0,01 mm	0,01 mm	0,01 mm
Precisione	0,02 mm	0,02 mm	0,02 mm
Becchi esterni	40 mm	50 mm	60 mm
Batterie	SR44-1x1,5V		
OFFERTA €	29,57	42,84	65,96

CASSA IN METALLO, NUMERI GRANDI



CDEP15



ART.	CDEP15	CDEP20
Campo di misura	150 mm	200 mm
Risoluzione	0,01 mm	0,01 mm
Precisione	0,02 mm	0,02 mm
Becchi esterni	40 mm	50 mm
Batterie	SR44-1x1,5V	
OFFERTA €	35,33	51,70

PREZZI NETTI AL PUBBLICO IVA ESCLUSA

In sede d'ordine, che sia scritto, telefonico o tramite rappresentante, segnalare che i prezzi sono da **PROMO GIORNALINO** perché **NON** emetteremo assolutamente note di credito per mancata segnalazione.

CALIBRI ELETTRONICI

DI PROFONDITÀ
A DOPPIO UNCINO PER GOLE INTERNE

- Corpo in acciaio INOX, con becchi rettificati
- Bloccaggio display tramite vite superiore
- Rotella inferiore di regolazione
- Etichetta protettiva per asta graduata
- Display LCD
- Uscita dati.



IP54



CSDA200

ART.	CSDA150	CSDA200
Campo di misura	150 mm	200 mm
Risoluzione	0,01 mm	0,01 mm
Precisione	0,02 mm	0,03 mm
ON/OFF	•	•
ABS/INC	•	•
mm/inch	•	•
Azzeramento	•	•
OFFERTA €	102,90	133,63

PIEDE D'APPOGGIO

PER CALIBRI



ART.	BSC
Base	6 x 75 mm
Aste graduate	3 x 16 mm
OFFERTA €	15,28

SQUADRE IN ACCIAIO INOX

BISELLATE

**DIN 875/00
TIPO SEMPLICE**



SFS

ART.	Dimensioni mm	Precisione di normalità µm	OFFERTA €
SFS50	50x34	2,5	28,78
SFS70	70x50	2,7	33,59
SFS100	100x70	3	29,32
SFS150	150x100	3,5	46,48
SFS200	200x130	4	64,49
SFS250	250x165	4,5	68,57
SFS300	300x200	5	139,43
SFS400	400x265	6	247,46

SQUADRE IN ACCIAIO INOX

BISELLATE

**DIN 875/00
TIPO CON CAPPELLO**



SFC

ART.	Dimensioni mm	Precisione di normalità µm	OFFERTA €
SFC50	50x34	2,5	37,40
SFC70	70x50	2,7	55,14
SFC100	100x70	3	63,89
SFC150	150x100	3,5	83,13
SFC200	200x130	4	110,90
SFC250	250x165	4,5	113,00
SFC300	300x200	5	194,60
SFC400	400x265	6	351,00

SQUADRE IN ACCIAIO INOX

**DIN 875/I
TIPO SEMPLICE**



SSC

ART.	Dimensioni mm	OFFERTA €
SSC75	75 x 50	19,06
SSC100	100 x 70	19,45
SSC150	150 x 100	20,01
SSC200	200 x 130	31,93
SSC250	250 x 165	47,33
SSC300	300 x 200	71,71
SSC400	400 x 265	115,10
SSC500	500 x 330	143,89

SQUADRE IN ACCIAIO INOX

**DIN 875/I
TIPO CON CAPPELLO**



SCC

ART.	Dimensioni mm	OFFERTA €
SCC75	75 x 50	20,39
SCC100	100 x 70	24,41
SCC150	150 x 100	29,92
SCC200	200 x 130	36,68
SCC250	250 x 165	57,43
SCC300	300 x 200	88,55
SCC400	400 x 265	152,50
SCC500	500 x 330	190,73

PREZZI NETTI AL PUBBLICO IVA ESCLUSA

In sede d'ordine, che sia scritto, telefonico o tramite rappresentante, segnalare che i prezzi sono da **PROMO GIORNALINO** perché **NON** emetteremo assolutamente note di credito per mancata segnalazione.

SQUADRE IN ACCIAIO INOX

TEMPRATO

TIPO SEMPLICE

ART.	Dimensioni mm	Precisione di normalità µm	OFFERTA €
SNS50	50x34	6	16,85
SNS70	70x50	6,4	24,80
SNS100	100x70	7	25,98
SNS150	150x100	8	31,13
SNS200	200x130	9	44,47
SNS250	250x165	10	52,80
SNS300	300x200	11	75,00
SNS400	400x265	13	166,60
SNS500	500x330	15	224,27

TIPO CON CAPPELLO

ART.	Dimensioni mm	Precisione di normalità µm	OFFERTA €
SNC50	50x34	6	17,92
SNC70	70x50	6,4	29,77
SNC100	100x70	7	39,73
SNC150	150x100	8	44,66
SNC200	200x130	9	66,97
SNC250	250x165	10	76,90
SNC300	300x200	11	99,56
SNC400	400x265	13	208,78
SNC500	500x330	15	277,40

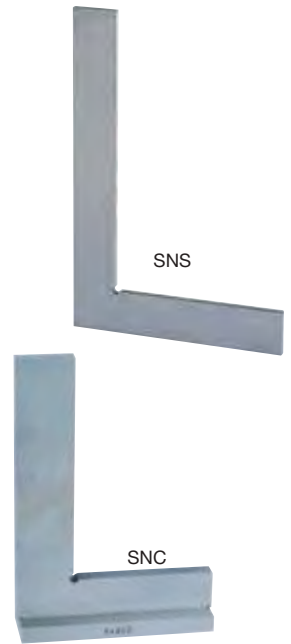

LIVELLE DI PRECISIONE A BOLLA D'ARIA

QUADRE

- Superfici di appoggio, piane e piane prismatiche, finemente rettificata e collaudata
- Impugnatura termicamente isolante



LIVELLE DI PRECISIONE A BOLLA D'ARIA

LINEARI

- Base d'appoggio, piano prismatico, finemente rettificata e collaudata
- Impugnatura termicamente isolante



ART.	Dimensioni mm	Sensibilità mm x 1 m	OFFERTA €
LPQ105	100x100	0,05	231,34
LPQ110	100x100	0,10	226,80
LPQ151	150x150	0,10	188,48
LPQ152	150x150	0,02	234,74
LPQ155	150x150	0,05	230,20
LPQ202	200x200	0,02	250,61
LPQ205	200x200	0,05	245,51
LPQ210	200x200	0,10	240,52
LPQ251	250x250	0,10	319,45
LPQ252	250x250	0,02	329,20
LPQ255	250x250	0,05	365,15

Precisione secondo: Norme DIN 877

ART.	Lunghezza mm	Sensibilità mm x 1 m	OFFERTA €
LPL1502	150	0,02	133,63
LPL1510	150	0,10	140,33
LPL2002	200	0,02	154,35
LPL2502	250	0,02	171,10
LPL2505	250	0,05	167,35
LPL2510	250	0,10	163,60
LPL3002	300	0,02	203,02
LPL3005	300	0,05	199,44
LPL3010	300	0,10	195,83

Precisione secondo: Norme DIN 877

Con l'esaurimento delle scorte la LTF non è obbligata all'evasione di eventuali ordini residui.

PREZZI NETTI AL PUBBLICO IVA ESCLUSA

In sede d'ordine, che sia scritto, telefonico o tramite rappresentante, segnalare che i prezzi sono da **PROMO GIORNALINO** perché **NON** emetteremo assolutamente note di credito per mancata segnalazione.

ALESAMETRI

DI PRECISIONE PER COMPARATORI CENTESIMALI E MILLESIMALI

- Servono per il controllo di ovalità e conicità di fori e alesaggi in genere
- La serie di prolunghie intercambiabili ha la punta di contatto in acciaio al cromo durezza 62/64 HRC
- L'asta è interamente cromata e dotata di apposita impugnatura termoisolante, con staffe di centratura in acciaio
- L'esecuzione della misura è semplice in quanto lo strumento si centra automaticamente sul diametro
- Forniti in cassetta legno

ART.	Campo di misura	Max profondità misurabile	OFFERTA €
AC35	Ø 15 ÷ 35 mm	125 mm	187,09
AC180	Ø 50 ÷ 180 mm	180 mm	172,04
AC180L	Ø 50 ÷ 180 mm	450 mm	194,50
AC300	Ø 100 ÷ 300 mm	180 mm	253,97

Gli alesametri non sono comprensivi di comparatore



TRUSCHINI

CINQUANTESIMALI CONLENTE E SCALA MOBILE

- Lettura nonio 0,02 mm - 1/1000"

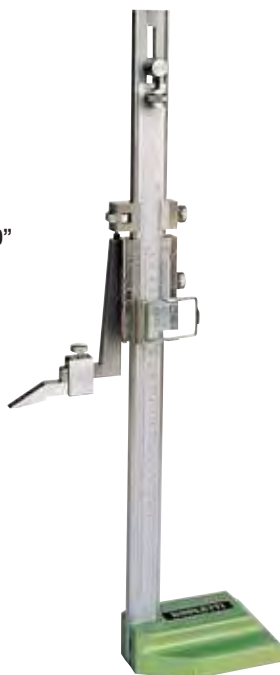

ART.	TT300	TT450	TT600	TT1000
Lunghezza scala	350 mm	500 mm	650 mm	1050 mm
Lunghezza scala	14,5"	20"	26"	42"
Campo di misura	300 mm	450 mm	600 mm	1000 mm
Campo di misura	12"	18"	24"	40"
OFFERTA €	95,49	163,05	192,41	673,93

TRUSCHINI

CENTESIMALI CON COMPARATORE E NUMERATORE



ART.	TTC300	TTC450	TTC500	TTC600
Campo di misura	300 mm	450 mm	500 mm	600 mm
Unità di formato	0,01 mm	0,01 mm	0,01 mm	0,01 mm
Letture quadrante	1 mm	1 mm	1 mm	1 mm
OFFERTA €	244,09	355,88	405,40	512,34

PREZZI NETTI AL PUBBLICO IVA ESCLUSA

In sede d'ordine, che sia scritto, telefonico o tramite rappresentante, segnalare che i prezzi sono da **PROMO GIORNALINO** perché **NON** emetteremo assolutamente note di credito per mancata segnalazione.

SPINE CALIBRATE

SERIE IN ACCIAIO SPECIALE
TEMPRATO, SUPERFICI LAPPATE

Lunghezza mm	Tolleranza mm	Durezza Rockwell C
50 mm	± 0,002 mm	≥ 58



ART. 50

CODICE		01	02	03	04	05	06	07	
Misura	mm	1,01-2,00	2,01-3,00	3,01-4,00	4,01-5,00	5,01-6,00	6,01-7,00	7,01-8,00	
Progressione	mm	0,01	0,01	0,01	0,01	0,01	0,01	0,01	
Pezzi	N°	100	100	100	100	100	100	100	
OFFERTA €		150,66	150,66	150,66	150,66	197,65	197,65	197,65	
CODICE		08	09	10	11	12	13	14	15
Misura	mm	8,01-9,00	9,01-10,00	1,00-8,00	8,00-12,00	1,00-10,00	10,00-16,00	16,00-20,00	1,00-20,00
Progressione	mm	0,01	0,01	0,05	0,05	0,1	0,1	0,1	0,5
Pezzi	N°	100	100	141	81	91	61	41	39
OFFERTA €		197,65	197,65	288,37	205,76	187,93	205,76	205,76	150,66

BLOCCHETTI DI RISCONTRO

PIANPARALLELI IN ACCIAIO

■ CERTIFICAZIONE ACCREDIA TIPO C



ART.	Scatola	Grado di precisione	OFFERTA €	OFFERTA Blocchetti di riscontro + certificazione ACCREDIA TIPO C €
BRA87/0	87 pezzi	0	769,51	1.564,40
BRA87/1		1	473,06	1.267,96
BRA47/0	47 pezzi	0	481,48	928,57
BRA47/1		1	296,79	743,89
BRA32/0	32 pezzi	0	336,33	647,80
BRA32/1		1	260,82	572,30

ACCESSORI

PER BLOCCHETTI DI RISCONTRO



ART. DD1

DESCRIZIONE	SPECIFICHE	QUANTITÀ
Base	h 25 mm	1
Impacchettatore	25 ÷ 60 mm	1
Impacchettatore	25 ÷ 100 mm	1
Impacchettatore	220 mm	1
Terminali semitondi	Ø 4 mm	2
Terminali semitondi	Ø 10 mm	2
Terminali semitondi	Ø 20 mm	2
Terminali conici		2
Punta a centrare		1
Punta a tracciare		1
Righe	100 mm	2
Guardapiano	100 mm	2
OFFERTA €		1.074,13

Con l'esaurimento delle scorte la LTF non è obbligata all'evasione di eventuali ordini residui.

PREZZI NETTI AL PUBBLICO IVA ESCLUSA

In sede d'ordine, che sia scritto, telefonico o tramite rappresentante, segnalare che i prezzi sono da **PROMO GIORNALINO** perché **NON** emetteremo assolutamente note di credito per mancata segnalazione.

BASI MAGNETICHE PORTACOMPARATORE

PRISMATICA CON REGOLAZIONE
MICROMETRICA
DEL COMPARATORE

ART.	AC/MGV-K
Asta verticale	Ø22x200 mm
Asta orientabile	Ø16x190 mm
Dimensioni base	50x70x65 mm
Forza magnetica	70 kg
OFFERTA €	166,46



INOLTRE
ACQUISTANDO
un PORTACOMPARATORE
AC/MGV

RICEVERETE
in **OMAGGIO**

1 COMPARATORE
GENTESIMALE
BORLETTI SC60 ANT



BASI MAGNETICHE PORTACOMPARATORE

CON REGOLAZIONE
MICROMETRICA
DEL COMPARATORE



ART.	AC/M	AC/MG
Asta verticale	Ø16x160 mm	Ø22x200 mm
Asta orientabile	Ø12x150 mm	Ø16x190 mm
Dimensioni base	40x48x48 mm	75x63x63 mm
Forza magnetica	45 kg	80 kg
OFFERTA €	127,66	199,07

BASE DI SUPPORTO

CON REGOLAZIONE
MICROMETRICA
DEL COMPARATORE



ART.	AC23
Ø attacco comparatore sonda	8 mm
Superficie utile piano appoggio	105X125 mm
Max dimensione misurabile	130 mm
Distanza comparatore colonna	73 mm
Ø colonna	30 mm
Peso	6,5 kg
OFFERTA €	226,80

PREZZI NETTI AL PUBBLICO IVA ESCLUSA

In sede d'ordine, che sia scritto, telefonico o tramite rappresentante, segnalare che i prezzi sono da **PROMO GIORNALINO** perché **NON** emetteremo assolutamente note di credito per mancata segnalazione.

04

PIANI DI RISCONTRO

IN DIABASE

Durezza	7÷8,5 gradi MOHS 60 -70 HRC
Peso specifico	3 kg/dm ³
Porosità	0,76%
Resistenza alla compressione	1.600 ÷ 2.400 kg/cm ²
Resistenza alla flessione	100 ÷ 175 kg/cm ²
Coefficiente di dilatazione termica lineare	(5 ÷ 6,7) x 10 ⁻⁶ °C ⁻¹
Conducibilità termica	2,5 ÷ 3,4 kcal (m.h. °C)



ART. PGS

GRADO 00

ART.	µm	Dimensioni mm	Peso kg	OFFERTA €
PGS01	3	300x200x50	9,6	45,95
PGS02	3	300x300x70	20,1	72,74
PGS03	3	400x250x70	22,4	107,21
PGS04	3	400x400x70	35,8	141,67
PGS05	4	630x400x100	80	275,68
PGS06	4	630x630x100	127	417,34
PGS07	4	800x500x100	128	436,49
PGS08	4	1000x630x150	300	872,97
PGS09	4	1000x750x150	339	918,92
PGS10	4	1000x1000x150	453	1.309,46
PGS11	6	1600x1000x200	965	2.546,25
PGS12	6	2000x1000x200	1207	3.576,30
PGS13	5	1200x800x150	434	1.278,90

ART. PGE

GRADO 0

ART.	µm	Dimensioni mm	Peso kg	OFFERTA €
PGE01	6	300x200x50	9,6	38,29
PGE02	6	300x300x70	20,1	68,92
PGE03	6	400x250x70	22,4	80,41
PGE04	6	400x400x70	35,8	111,04
PGE05	7	630x400x100	80	241,22
PGE06	7	630x630x100	127	336,93
PGE07	8	800x500x100	128	398,20
PGE08	8	1000x630x150	300	842,34
PGE09	8	1000x750x150	339	850,00
PGE10	8	1000x1000x150	453	1.160,25
PGE11	11	1600x1000x200	965	2.527,35
PGE12	12	2000x1000x200	1207	3.277,47
PGE13	9	1200x800x150	434	1.148,70

TAVOLI DI SUPPORTO

PER PIANI DI RISCONTRO



CON CASSETTI

ART.	Dimensioni mm	OFFERTA €
TSC05	630x400x790	628,95
TSC06	630x630x790	637,12
TSC07	800x500x790	645,29
TSC08	1000x630x790	677,95
TSC09	1000x750x790	698,38
TSC10	1000x1000x790	718,80
TSC11	1600x1000x790	950,91
TSC12	2000x1000x790	971,45
TSC13	1200x800x790	735,14

SENZA CASSETTI

ART.	Dimensioni mm	OFFERTA €
TS05	630x400x790	437,00
TS06	630x630x790	445,17
TS07	800x500x790	453,34
TS08	1000x630x790	486,00
TS09	1000x750x790	506,42
TS10	1000x1000x790	529,46
TS11	1600x1000x790	675,93
TS12	2000x1000x790	691,45
TS13	1200x800x790	546,47

SQUADRE

DI RISCONTRO E CONTROLLO DI ALTA PRECISIONE IN DIABASE GRADO 00



ART.	Dimensioni mm	µm	OFFERTA €
SG01	100x63x17	3	183,75
SG02	160x100x19,5	4	237,38
SG03	250x160x25	5	271,85
SG04	400x250x41	6	402,02
SG05	630x400x62	9	735,14
SG06	1000x630x82	12	2.010,12

Nota: Il grado di precisione indicato è garantito sia sulle due planarità che sulle ortogonalità rispettive.

Con l'esaurimento delle scorte la LTF non è obbligata all'evasione di eventuali ordini residui.

PREZZI NETTI AL PUBBLICO IVA ESCLUSA

In sede d'ordine, che sia scritto, telefonico o tramite rappresentante, segnalare che i prezzi sono da **PROMO GIORNALINO** perché **NON** emetteremo assolutamente note di credito per mancata segnalazione.

MISURATORE VERTICALE DI ALTEZZE MOTORIZZATO

PER ISPEZIONE E VERIFICA DI PARTICOLARI DI PICCOLE DIMENSIONI

CARATTERISTICHE PRINCIPALI

Sistema di misura polifunzionale, con processore dati e visualizzatore digitale touch-screen LCD a colori, dimensione 7", a lettura alfanumerica e grafica semplice e veloce per la gestione delle misure e calcoli geometrici avanzati. Carrello per spostamento verticale motorizzato. Scorrimento rapido su cuscini ad aria per una maggiore precisione e affidabilità. Forza di misura costante ridotta al minimo con conseguente ottimizzazione delle misure effettuate per mezzo di tastatori modulari. Standby automatico per risparmio energia. Uscita USB/LAN per l'importazione ed esportazione dei dati e dei programmi di misura. Aggiornamenti automatici del software tramite USB Pendrive. Uscita RS232 per collegamento a stampante o altri dispositivi esterni. Campione di calibrazione con blocchetto di riscontro da 5 mm in dotazione standard.

Esempi di misurazione

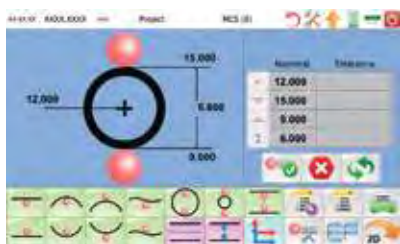

MISURE 1D

- Misura di superfici dal basso
- Misura di superfici dall'alto
- Misura del punto più alto del foro
- Misura del punto più basso del foro
- Misura del punto più alto dell'albero
- Misura del punto più basso dell'albero
- Misura di un foro
- Misura di alberi
- Misura di cave
- Planarità superiore
- Planarità inferiore
- Calcolo della mezzeria
- Calcolo di distanze

MISURE 2D

- Calcolo dell'angolo
- Calcolo dell'angolo di una cava
- Creazione di punti 2D
- Calcolo della distanza tra due elementi
- Calcolo del punto medio tra due elementi
- Calcolo dell'angolo tra l'asse X e la linea passante tra due elementi
- Calcolo dell'angolo di inclinazione tra due linee passanti da tre elementi
- Calcolo della circonferenza passante da tre o più elementi

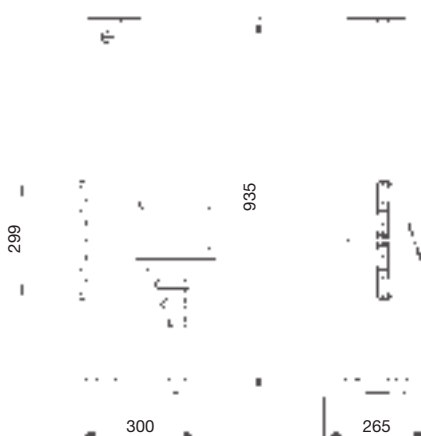

ART.	MAB602
Campo di misura	620 mm
Campo di applicazione	910 mm
Precisione	1,5+L/600 µm
Ripetibilità in piano	1 µm
Ripetibilità nel foro	1 µm
Perpendicolarità	6 µm
Risoluzione	1 µm
Forza di misura	N <1
Dimensioni	300x265x935 mm
Peso	20 kg

Sistema di misura con encoder lineare
Alimentazione a batteria integrata a lunga durata per garantire un'elevata autonomia di lavoro senza l'ingombro di cavi

OFFERTA € 3.800,00

L'offerta promozionale non comprende il servizio di installazione e trasporto

PREZZI NETTI AL PUBBLICO IVA ESCLUSA

In sede d'ordine, che sia scritto, telefonico o tramite rappresentante, segnalare che i prezzi sono da **PROMO GIORNALINO** perché **NON** emetteremo assolutamente note di credito per mancata segnalazione.

MICROSCOPIO DIGITALE

PER ISPEZIONE E VERIFICA DI PARTICOLARI DI PICCOLE DIMENSIONI



ART.	DM10
OFFERTA €	2.772,41

L'offerta promozionale non comprende il servizio di installazione e trasporto

ART.	DM10
Visualizzazione	Monitor 16:9 21"
Obiettivo	Ottica zoom 0,7X ÷ 4,5X Formato zoom 6,5:1
Caratteristiche	2 milioni di pixel (1920x1080) Formato immagine: 1/2,86" Fotogrammi al secondo: 30fps
Funzioni fotocamera	Bilanciamento del bianco Bilanciamento colore Controllo luminosità Conversione diretta colore / bianco nero Riduzione digitale del rumore Cattura immagini e ripresa video Output video VGA Ingresso USB per mouse a infrarossi incluso Scheda di memoria SD 8G Ingrandimento digitale 10X
Illuminazione	Episcopica (superficie) e diascopica (profilo) entrambe a LED con regolazione indipendente della luminosità
Asse Z	Regolabile con spostamenti macro e micrometrici su 150 mm
Alimentazione	AC 90~240 V; 50~60 Hz
Dimensioni	290x280x400 mm (solo microscopio)
Peso lordo / netto	7,0 / 4,7 kg

- Design ergonomico, moderno e accattivante
- Software a icone facile e intuitivo
- Completo di monitor 16:9 21"
- Obiettivo zoom ad alta definizione con ingrandimenti da 0,7X ÷ 4,5X
- Caratteristiche asse Z: spazio di lavoro 150 mm, campo messa a fuoco 50 mm, distanza focale 85 mm
- Il sistema di posizionamento rapido macro e micrometrico permette una pratica e veloce messa a fuoco nitida dell'oggetto da ispezionare
- Due differenti sorgenti luminose a LED indipendenti (episcopica e diascopica) a intensità regolabile
- Reticoli digitali ortogonali configurabili sul monitor per un veloce posizionamento/confronto dei pezzi
- Rotazione speculare dell'immagine sia in verticale che in orizzontale
- Possibilità di visualizzare e confrontare contemporaneamente fino a 12 immagini dello stesso oggetto (immagine campione od altre immagini memorizzate precedentemente)
- Conversione immediata immagine colore/bianco e nero
- Il sensore FULL HD e la fotocamera integrata VGA possono essere collegati direttamente al monitor per realizzare video o salvare singole immagini
- Porta con scheda di memoria SD da 8G
- Uscita video VGA
- Fotocamera da 2 milioni di pixel
- Ideale per controlli facili e veloci sia in produzione che in collaudo
- Adatto per controlli di particolari di piccole dimensioni o controlli ripetitivi dove l'operatore potrebbe affaticare la vista: elettronica, minuteria, costruzione di utensili, stampaggio, cosmetica, oreficeria, grafica, etc.
- Possibilità di documentare salvando immagini di presunti difetti, errori, non conformità, etc

PREZZI NETTI AL PUBBLICO IVA ESCLUSA

In sede d'ordine, che sia scritto, telefonico o tramite rappresentante, segnalare che i prezzi sono da **PROMO GIORNALINO** perché **NON** emetteremo assolutamente note di credito per mancata segnalazione.

MICROSCOPIO DIGITALE AUTOFOCUS

PER ISPEZIONE E VERIFICA DI PARTICOLARI DI PICCOLE DIMENSIONI

04



ART.	DM50
Visualizzazione	Monitor 16:9 21"
Obiettivo	Optica zoom 0,7X ÷ 4,5X Formato zoom 6,5:1
Caratteristiche fotocamera	Autofocus 2 milioni di pixel (1920x1080) Formato immagine: 1/2,86" Fotogrammi al secondo: 30fps
Funzioni fotocamera	Bilanciamento del bianco Bilanciamento colore Controllo luminosità Riduzione digitale del rumore Cattura immagini e ripresa video Output video HDMI Ingresso USB per mouse a infrarossi incluso Scheda di memoria SD 8G Ingrandimento digitale 10X
Illuminazione	Episcopica (superficie) a LED con regolazione della luminosità
Asse Z	Regolabile con spostamenti macro e micrometrici su 150 mm
Alimentazione	AC 90~240 V; 50~60 Hz
Dimensioni	310x285x500 mm (solo microscopio)
Peso lordo / netto	7,0 / 6,0 kg

ART.	DM50
OFFERTA €	4.499,57

L'offerta promozionale non comprende il servizio di installazione e trasporto

- Design ergonomico, moderno e accattivante
- Software a icone facile ed intuitivo
- Completo di monitor 16:9 21"
- Obiettivo zoom ad alta definizione con ingrandimenti da 0,7X ÷ 4,5X
- Autofocus
- Caratteristiche asse Z: spazio di lavoro 100 mm
- Sistema di posizionamento rapido macro
- Illuminazione episcopica (superficie) a intensità regolabile
- Reticoli digitali ortogonali configurabili sul monitor per un veloce posizionamento/confronto dei pezzi
- Il sensore FULL HD e la fotocamera integrata HDMI possono essere collegati direttamente al monitor per realizzare video o salvare singole immagini
- Porta con scheda di memoria SD da 8G
- Porta video HDMI per immagini ad alta definizione
- Fotocamera con messa a fuoco automatica da 2 milioni di pixel
- Ideale per controlli facili e veloci sia in produzione che in collaudo
- Adatto per controlli di particolari di piccole dimensioni o controlli ripetitivi dove l'operatore potrebbe affaticare la vista: elettronica, minuteria, costruzione di utensili, stampaggio, cosmetica, oreficeria, grafica, etc.
- Possibilità di documentare salvando immagini di presunti difetti, errore, non conformità, etc

PREZZI NETTI AL PUBBLICO IVA ESCLUSA

In sede d'ordine, che sia scritto, telefonico o tramite rappresentante, segnalare che i prezzi sono da **PROMO GIORNALINO** perché **NON** emetteremo assolutamente note di credito per mancata segnalazione.

Con l'esaurimento delle scorte la LTF non è obbligata all'evasione di eventuali ordini residui.

MISURATORI DI DUREZZA

MANUALI

ERGOTEST EXPORT R CON AZZERAMENTO MANUALE

Per misure Rockwell standard con carichi: 150-100-60 kgf

- Sistema di lettura a comparatore con quadrante graduato Ø 108 mm
- Risoluzione 1 unità Rockwell (a stima 0,2 unità Rockwell)
- Massima altezza pezzo in prova 200 mm
- Sbraccio 160 mm
- Pre-carichi 10 kgf
- Velocità di applicazione del carico regolabile con freno idraulico
- Provini di durezza: 3 HRC - 1 HRA - 1 HRB
- Conforme alle norme ISO

Valigetta porta accessori con:

- Penetratore a cono 120°
- Penetratore a sfere da 1/16"
- Incudine piana Ø 60 mm
- Incudine piana Ø 150 mm
- Incudine a V



ART.	742032010
OFFERTA €	2.960,10

L'offerta promozionale non comprende il servizio di installazione e trasporto

ERGOTEST COMP 25 CON AZZERAMENTO AUTOMATICO

Per misure Rockwell standard con carichi: 150-100-60 kgf

Per misure Rockwell superficiali con carichi: 45-30-15 kgf
Per misure Rockwell su materie plastiche, secondo la norma ASTM D785 procedura A, con carichi: 150-100-60 kgf
Per generare impronte Brinell con carichi: 250-187,5-100-125-62,5-31,25-30-15,625-10 kgf
Per generare impronte Vickers con carichi: 100-60-30-10 kgf
La misura delle impronte Brinell e Vickers è possibile con l'impiego del dispositivo opzionale, art. 742032279 oppure art. 742032261

- Sistema di lettura a comparatore con quadrante graduato Ø 80 mm a doppia scala Rockwell standard / Rockwell superficiale
- Risoluzione 1 unità Rockwell (a stima 0,2 unità Rockwell)
- Massima altezza pezzo in prova 295 mm
- Sbraccio 220 mm
- Pre-carichi selezionabili manualmente: 3-10 kgf
- Velocità di applicazione del carico regolabile con freno idraulico
- CORREDO "A" per durometro Ergotest COMP
- Set di pesi n. 6 (60-62,5-100-150-187,5-250 kgf)
- Conforme alle norme ISO (verifica indiretta per Rockwell superficiali)



ART.	742000301P
OFFERTA €	6.821,10

L'offerta promozionale non comprende il servizio di installazione e trasporto

PREZZI NETTI AL PUBBLICO IVA ESCLUSA

In sede d'ordine, che sia scritto, telefonico o tramite rappresentante, segnalare che i prezzi sono da **PROMO GIORNALINO** perché **NON** emetteremo assolutamente note di credito per mancata segnalazione.

MISURATORI DI DUREZZA

DIGITALI AUTOMATICI

ERGOTEST DIGI 25 R

Per eseguire misure Rockwell standard con carichi:

150-100-60 kgf secondo la norma ISO 6508-2 e ASTM E18

Per generare impronte Brinell con carichi: 250-187,5-100-62,5 kgf secondo la norma ISO 6506-2 e ASTM E10

Per generare impronte Vickers con carico: 100-60 kgf secondo la norma ISO 6507-2 e ASTM E92

ART.	742000400P
OFFERTA €	10.090,50

L'offerta promozionale non comprende il servizio di installazione e trasporto

ERGOTEST DIGI 25 U

Per eseguire misure Rockwell standard con carichi:

150-100-60 kgf secondo la norma ISO 6508-2 e ASTM E18

Per generare impronte Brinell con carichi: 187,5-100-62,5-31,25 kgf secondo la norma ISO 6506-2 e ASTM E10

Per generare impronte Vickers con carichi: 100-60-30 kgf secondo la norma ISO 6507-2 e ASTM E92

ART.	742000300P
OFFERTA €	10.444,35

L'offerta promozionale non comprende il servizio di installazione e trasporto

ERGOTEST DIGI 25 RS

Per eseguire misure Rockwell standard con carichi:

150-100-60 kgf secondo la norma ISO 6508-2 e ASTM E18

Per eseguire misure Rockwell superficiali con carichi:

45-30-15 kgf secondo la norma ISO 6508-2 e ASTM E18

Per generare impronte Brinell con carico: 100-30 kgf secondo la norma ISO 6506-2 e ASTM E10

Per generare impronte Vickers con carichi: 100-60-30 kgf secondo la norma ISO 6507-2 e ASTM E92

ART.	742002000P
OFFERTA €	10.444,35

L'offerta promozionale non comprende il servizio di installazione e trasporto

CARATTERISTICHE

- Display LCD touch screen a colori
- Risoluzione 0,1 Rockwell
- Possibilità di impostazione del tempo di applicazione carico
- Scelta guidata della configurazione nelle varie scale di prova
- Verifica del risultato rispetto ai valori di norma
- Gestione dei lotti di prova
- Possibilità di inserire valore nominale e tolleranze
- Software per il calcolo di parametri statistici
- Esportazione file in formato testo o Excel
- Aggiornamento automatico del software attraverso la porta USB
- Conversione automatica
- Correzione automatica della misurazione su pezzi cilindrici
- Ciclo di prova automatico
- Menù di diagnosi e test
- Possibilità di selezionare lingue diverse
- Massima altezza pezzo in prova 295 mm - sbraccio 220 mm
- Interfacce seriale RS 232, porta Ethernet, USB
- Corredo "A"
- Conforme alle Norme ISO e su richiesta ASTM

La misura delle impronte Brinell e Vickers è possibile con l'impiego del dispositivo opzionale, codice 742032280



Con l'esaurimento delle scorte la LTF non è obbligata all'evasione di eventuali ordini residui.

PREZZI NETTI AL PUBBLICO IVA ESCLUSA
In sede d'ordine, che sia scritto, telefonico o tramite rappresentante, segnalare che i prezzi sono da **PROMO GIORNALINO** perché **NON** emetteremo assolutamente note di credito per mancata segnalazione.

PROIETTORI DI PROFILI

COMPLETI DI SENSORI OTTICI E VISUALIZZATORE DI QUOTE

MODELLO ORION 400-H PROIEZIONE ORIZZONTALE



ART.	780-LM13
OFFERTA €	13.485,15

L'offerta promozionale non comprende il servizio di installazione e trasporto

MODELLO ORION 400-V PROIEZIONE VERTICALE



ART.	780-LM14
OFFERTA €	12.952,80

L'offerta promozionale non comprende il servizio di installazione e trasporto

MODELLO HELIOS 350-H PROIEZIONE ORIZZONTALE



ART.	780-LM11
OFFERTA €	13.153,35

L'offerta promozionale non comprende il servizio di installazione e trasporto

VISUALIZZATORE DI QUOTE/ELABORATORE DATI

PRINCIPALI FUNZIONI:

- Misura punto
- Misura cerchio
- Misura rettangolo
- Misura linea
- Misura asola
- Misura arco
- Misura angolo fra 2 elementi
- Misura distanza fra 2 elementi
- Spostamento originale
- Allineamento assi
- Rotazione di un angolo
- Offset assi

M-TOUCH

Il nuovo elaboratore dati touch screen a colori, progettato e realizzato dalla LTF, consente di trasformare il tradizionale proiettore di profili in una macchina di misura bidimensionale per misure dirette del pezzo nelle coordinate X - Y e angolare, nonché la programmazione delle sequenze di misura del pezzo in esame. Attraverso le uscite USB, seriale e LAN è possibile il collegamento con PC e periferiche per ulteriore elaborazione dei dati. L'acquisizione dei dati può avvenire mediante collimazione manuale sul reticolo dello schermo, oppure in automatico attraverso la fibra ottica.



MODELLO		HELIOS 350-H	ORION 400-H	ORION 400-V
ART.		780-LM11	780-LM13	780-LM14
DATI TECNICI				
Sistema proiezione	ASSE	ORIZZONTALE	ORIZZONTALE	VERTICALE
Schermo goniometrico con reticolo, per misurazioni angolari con visualizzatore, risoluzione 1'	∅ mm	350	400	400
Corpo metallico con visiera paraluce scorrevole		•	•	•
Braccio porta lampada ribaltabile		•	•	–
Proiezione diascopica con lampada alogena 150W 24V e ventilazione forzata		–	–	•
Proiezione diascopica con LED 40W 24V e ventilazione forzata		•	•	◊
Proiezione episcopica con lampada alogena 100W 12V con fibre ottiche a 2 vie e ventilazione forzata		–	–	•
Proiezione episcopica con LED 40W 24V con fibre ottiche a 2 vie e ventilazione forzata		◊	◊	◊
Protezione automatica contro il surriscaldamento		•	•	•
Stand-by automatico per lampade e visualizzatore M-Touch		•	•	•
Tavola porta pezzi standard				
• dimensioni	mm	400 x 150	450 x 150	320 x 150
• spostamento orizzontale	mm	200	250	200
• spostamento trasversale	mm	–	–	100
• spostamento verticale	mm	150	150	–
• spostamento di messa a fuoco	mm	100	100	100
• rotazione, lettura 1'		+/- 15°	+/- 15°	–
• sistema di sganciamento per spostamento rapido orizzontale		•	•	•
• peso ammesso (circa)*	kg	15	15	10
*Nota. Sono ammessi pesi superiori in relazione alla loro posizione sulla tavola				
Sistema di misura spostamenti tavola porta pezzi e schermo goniometrico completo di:				
• trasduttori lineari ed encoder rotante		•	•	•
• visualizzatore/Elaboratore dati modello M-Touch con fibra ottica come da descrizione (a richiesta si possono montare altri tipi di visualizzatori)				
Controllo numerico per spostamenti automatici lineari tavola, completo di:				
• asservimento motori		◊	◊	◊
• PC				
• software di gestione assi				
Obiettivo intercambiabile 10X		•	•	•
Obiettivi intercambiabili 20-50-100X		◊	◊	◊
Condensatore ottico unificato		•	•	•
Per ottimizzare la prestazione degli obiettivi 20-50 e 100X sono disponibili i rispettivi condensatori dedicati		◊	◊	◊
Alimentazione monofase 220V 50Hz		•	•	•
Dimensioni ingombro (circa):				
Larghezza	mm	480	480	480
Profondità	mm	1180	1180	780
Altezza	mm	960	960	1030
Peso netto (circa)	kg	120	130	125
Colori standard:				
• corpo proiettore			grigio RAL 7038	
• fasce laterali e colonne luci			rosso RAL 3000	
• basamento			grigio RAL 7012	

Legenda: • Standard ◊ Opzionale – Non applicabile

PREZZI NETTI AL PUBBLICO IVA ESCLUSA

In sede d'ordine, che sia scritto, telefonico o tramite rappresentante, segnalare che i prezzi sono da **PROMO GIORNALINO** perché **NON** emetteremo assolutamente note di credito per mancata segnalazione.

Con l'esaurimento delle scorte la LTF non è obbligata all'evasione di eventuali ordini residui.

PRESETTING

Strumento digitale dedicato alla preregistrazione e misura di utensili, ovvero al rilievo delle loro dimensioni lungo gli assi X e Z, della misura degli angoli e dei raggi.



ART.		PROTOS V
Mandrino rotante	Intercambiabile	ISO/BT 40,50 HSK/CAPTO/VDI
CARATTERISTICHE TECNICHE: MECCANICA		
Campo di misura	Asse X	130 mm (diametro 260 mm)
	Asse Z	360 mm
Risoluzione di misura	Asse X	0,001 mm
	Asse Z	0,001 mm
Metodo di azzeramento		con calibro certificato
Movimenti		assi manuali
CARATTERISTICHE TECNICHE: ELETTRONICA		
Elettronica di gestione		processore RISC 32 bit e sistema di visione integrato
Obiettivo		telecentrico ed illuminatore LED
Sensore telecamera		C-MOS ris. 640x480 pixel
Area inquadrata		5 x 5 mm ca.
Ingrandimenti		20 X ca.
Display grafico		TFT colori LCD 5,7" (dimensione immagine 90 x 120 mm) a matrice di punti retroilluminato LED
Full touch screen		per tutte le funzioni del presetter
Funzioni		raggio/diametro, mm/inch, abs/inc
Misurazione		con autocollimazione su tutto lo schermo
Barre di controllo		messa a fuoco asse X e asse Z
Ciclo di calcolo		automatico raggio e angolo inserto
Gestione		nr. 9 origini macchina numeriche nr. 9 tabelle utensili numeriche
Memorizzazione		per ogni correttore utensile di: T, Lx, Lz, Raggio inserto dati su memoria flash
Porta	USB	per connessione con PC (Windows OS) possibilità di aggiornare il Bios dell'elettronica
	Seriale	RS 232 C
Alimentazione		24V cc con alimentatore esterno fornito di serie
Dimensioni		lunghezza 512 mm altezza 827 mm profondità 406 mm
Peso		45 kg
Opzioni		Stampante minietichettatrice Portamandrini intercambiabili: ISO/BT/HSK/CAPTO/VDI Software DPP - Data post processing: il generatore universale di post-processor, consente la generazione di file correttore utensile nel formato di oltre 50 CNC. Gestisce con semplicità funzioni di backup e restore di origini macchina e liste utensili.
OFFERTA €		6.113,10



Con l'esaurimento delle scorte la LTF non è obbligata all'evasione di eventuali ordini residui.

PREZZI NETTI AL PUBBLICO IVA ESCLUSA

In sede d'ordine, che sia scritto, telefonico o tramite rappresentante, segnalare che i prezzi sono da **PROMO GIORNALINO** perché **NON** emetteremo assolutamente note di credito per mancata segnalazione.

MISURATORI DI SPESSORE

DIGITALI A ULTRASUONI

ART.	DC2000C	DC2020C
Campo di misura	T-E: 0.65 mm ~ mm	T-E: 0.65 mm ~ mm
Risoluzione	0,01 mm (0.001 inch)	0,01 mm (0.001 inch)
Accuratezza	Spessore < 9,99 mm	± 0.04 mm
	Spessore 10 ÷ 100 mm	± (0.1% + 0.04) mm
	Spessore > 100 mm	± 0.3% mm
Modello di sonda	D5008, Doppio elemento 5MHz	D5008, Doppio elemento 5MHz
Gamma di velocità	1000 m/s - 9999 m/s	1000 m/s - 9999 m/s
Frequenza di misurazione	2/s e 10/s in modalità veloce	2/s e 10/s in modalità veloce
Frequenza media di misurazione	da 2 a 9	da 2 a 9
Unità di misura	mm/inch	mm/inch
Impostazioni tolleranze	Min. - Max	Min. - Max
Memoria	-	5.000 letture
Uscita dati	-	USB
Display	LCD 128x64	LCD 128x64
Alimentazione	2 x AAA batterie	2 x AAA batterie
Temperatura di lavoro	-20°C - +50°C	-20°C - +50°C
Dimensioni	115 mm (L) x 64 mm (W) x 27mm (H)	
Peso	220 gr	220 gr
OFFERTA €	972,00	1.296,00



04

DUROMETRI PORTATILI

ART. DSP "SHORE A"

■ Adatto per misure di materiali in gomma, neoprene, poliesteri, pelle, feltro, cere, etc

ARTT. DSDP, DDSDP "SHORE D"

■ Adatto per misure di materiali plastici rigidi, bachelite, etc

ART.	Modello	Unità	Letture quadrante	OFFERTA €
DSP	analogico	1 Shore A	0 ÷ 100 mm	110,18
DSDP	analogico	1 Shore D	0 ÷ 100 mm	141,04
DDSDP	digitale	0,5 Shore D	0 ÷ 100 mm	107,25



DSP
DSDP



DDSDP



Con l'esaurimento delle scorte la LTF non è obbligata all'evasione di eventuali ordini residui.

PREZZI NETTI AL PUBBLICO IVA ESCLUSA

In sede d'ordine, che sia scritto, telefonico o tramite rappresentante, segnalare che i prezzi sono da **PROMO GIORNALINO** perché **NON** emetteremo assolutamente note di credito per mancata segnalazione.

DUROMETRI PORTATILI SERIE DHT

Sfruttano il principio di misura LEEB a rimbalzo. Possibilità di misurazione in qualsiasi direzione (orizzontale, verticale, in alto e verso il basso)
Rugosità dei pezzi da verificare 2µm (sonda D), 7µm (sonda G)
Massa minima 5 kg, spessore minimo 3 mm

ACCESSORI IN DOTAZIONE

- Sonda d'urto tipo D (art. SDDP-D)
- Blocco campione durezza LEEB
- Caricabatterie (per DHT200 PLUS e DHT400 PLUS)
- CD software
- Cavo USB (per DHT200 PLUS e DHT400 PLUS)
- Bluetooth
- Manuale d'istruzioni
- Valigetta trasporto

DHT 200 PLUS

- Mini stampante integrata



DHT100 PLUS



DHT400 PLUS



DHT200 PLUS



ART.	DHT100 PLUS	DHT200 PLUS	DHT400 PLUS
Campo di misura	174HL - 960HL		
Parametro di durezza	HL, HRB, HRC, HV, HB, HS e resistenza alla trazione		
Dispositivo di impatto opzionale	D, DC, DL, D+ 15, C e G		DL, C and G
Materiali	Acciaio e acciaio fuso, acciaio per utensili in lega, acciaio inossidabile, ghisa grigia, ferro sferoidale, fusione di alluminio, ottone, bronzo e rame		
Precisione e ripetibilità	±0.5% a HL=800		
Memoria	10.000 letture medie	10.000 letture medie in 100 file	Memoria illimitata a seconda del cellulare o del tablet
Uscita dati	USB	USB	APP o stampante Bluetooth
Display	Color Tft display 320 x 240	Color Tft display 320 x 240	OLED display 128x64
Alimentazione elettrica	2PCS AA batteria	4PCS AA batteria o / 4PCS 1.25V batteria ricaricabile	3.7V batteria ricaricabile
Dimensione	133mm (L) x75mm (W) x 29 mm(H)	215mm (L) x140mm (W) x45mm (H)	158mm (L) x41mm (W) x26mm (H)
Peso	0.26 kg (incluse batterie)	0.70 kg (incluse batterie)	0.12 kg (incluse batterie)
OFFERTA €	1.814,40	2.918,92	2.108,11

Per accessori opzionali quali: sonde d'urto tipo DC, tipo DL, tipo D15, tipo C, tipo G e cassette supporti per sonde consultare il nostro catalogo Generale, sezione 3 (BORLETTI).

PREZZI NETTI AL PUBBLICO IVA ESCLUSA

In sede d'ordine, che sia scritto, telefonico o tramite rappresentante, segnalare che i prezzi sono da **PROMO GIORNALINO** perché **NON** emetteremo assolutamente note di credito per mancata segnalazione.

05



**MACCHINE
UTENSILI E
ATTREZZATURE**



HOBBISTA



ARTIGIANO



SEMI PROFESSIONISTA



PROFESSIONISTA

OPTIMUM[®]

MASCHINEN - GERMANY

SUPPORTI MAGNETICI CON TRAPANO CAROTATORE



DM 35 E DM 50

- Attacco Weldon

DM 35V E DM 50V

- Velocità regolabile in continuo
- Mandrino ad attacco rapido
- Attacco Weldon
- Guide in ottone antiusura
- Bolla di livello



DM 35

DM 50

DM 35V

DM 50V

Frese a carotare opzionali

MODELLO	DM 35	DM 50	DM 35V	DM 50V
ART.	307 1035	307 1050	307 1135	307 1150
OFFERTA €	579,00	621,00	643,00	697,00

DATI TECNICI				
Ø max foratura fresa a carotare	35 mm	50 mm	35 mm	50 mm
Profondità max fresa a carotare	35 mm	50 mm	35 mm	50 mm
Ø max foratura punte elicoidali	13 mm	13 mm	13 mm	13 mm
Potenza motore 230 V ~ 50 Hz	1,6 kW	1,75 kW	1,55 kW	1,7 kW
Attacco mandrino	Weldon 3/4"	Weldon 3/4"	Weldon 3/4"	Weldon 3/4"
Corsa slitta	210 mm	220 mm	120 mm	130 mm
Dimensioni base magnetica	166x80 mm	166x80 mm	166x80 mm	166x80 mm
Forza magnetica	13,8 kN	14,5 kN	14,8 kN	15,6 kN
Velocità a vuoto	810 rpm	790 rpm	120-830 rpm in continuo	100-810 rpm in continuo
Dimensioni	370x180x580 mm	370x180x580 mm	250x220xh 300-470 mm	250x220xh 300-470 mm
Peso	10,5 kg	10,6 kg	10,8 kg	11 kg

I trapani magnetici (a velocità controllata) sono conformi alla norma DIN EN 55011: classe C2

Con l'esaurimento delle scorte la LTF non è obbligata all'evasione di eventuali ordini residui.

PREZZI NETTI AL PUBBLICO IVA ESCLUSA

In sede d'ordine, che sia scritto, telefonico o tramite rappresentante, segnalare che i prezzi sono da **PROMO GIORNALINO** perché **NON** emetteremo assolutamente note di credito per mancata segnalazione.

SUPPORTI MAGNETICI CON TRAPANO CAROTATORE



05

DM 60V E DM 98V

- Velocità regolabile in continuo
- Mandrino attacco rapido
- Attacco Weldon e CM
- Guide in ottone antiusura
- Bolla di livello

DM 38VF E DM 50PM

- Velocità regolabile in continuo
- Attacco Weldon
- Bolla di livello

DM 38VF

- Per lavori in spazi angusti e disagiati grazie alla maniglia montabile sia sul lato destro che sinistro

DM 50PM

- Con magneti permanenti indipendenti che si possono magnetizzare individualmente
- Il supporto può essere spostato per controllare o pulire il foro senza perdere la sua posizione sul tubo
- Funzionante anche in assenza di corrente, sicuro al 100%



DM 60V

DM 98V

DM 38VF

DM 50PM

Frese a carotare opzionali

MODELLO	DM 60V	DM 98V	DM 38VF	DM 50PM
ART.	307 1160	307 1198	307 1338	307 1550
OFFERTA €	965,00	1.255,00	632,00	1.273,00
DATI TECNICI				
Ø max foratura fresa a carotare	60 mm	98 mm	38 mm	50 mm
Profondità max fresa a carotare	50 mm	75 mm	35 mm	50 mm
Ø max foratura punte elicoidali	23 mm	28 mm		13 mm
Potenza motore 230 V ~ 50 Hz	1,89 kW	2,18 kW	1,65 kW	1,7 kW
Attacco mandrino	CM2 Weldon 3/4"	CM3 Weldon 3/4"	Weldon 3/4"	Weldon 3/4"
Corsa slitta	220 mm	230 mm	45 mm	230 mm
Dimensioni base magnetica	202x103 mm	202x103 mm	166x80 mm	2 pz 186x40 mm
Forza magnetica	16 kN	17 kN	14,5 kN	6,5 kN
Velocità a vuoto	310-550 rpm in continuo	160-370 rpm in continuo	640 rpm	20-280/36-510 rpm 2 velocità a ingranaggi variabile in continuo
Dimensioni	330x240xh 450-650 mm	330x240xh 450-650 mm	350x150xh240 mm	340x250xh430 mm
Peso	18,3 kg	18,5 kg	8,8 kg	11,7 kg

I trapani magnetici (a velocità controllata) sono conformi alla norma DIN EN 55011: classe C2

PREZZI NETTI AL PUBBLICO IVA ESCLUSA

In sede d'ordine, che sia scritto, telefonico o tramite rappresentante, segnalare che i prezzi sono da **PROMO GIORNALINO** perché **NON** emetteremo assolutamente note di credito per mancata segnalazione.

Con l'esaurimento delle scorte la LTF non è obbligata all'evasione di eventuali ordini residui.



05

SUPPORTO MAGNETICO CON TRAPANO CAROTATORE E FUNZIONE DI MASCHIATURA

MODELLO	DM 36VT
ART.	307 1236
OFFERTA €	922,00
DATI TECNICI	
Ø max foratura fresa a carotare	36 mm
Profondità max fresa a carotare	35 mm
Ø max foratura punte elicoidali	18 mm
Maschiatura	M15
Potenza motore 230 V ~ 50 Hz	1,55 kW
Attacco mandrino	CM2 - Weldon 3/4"
Corsa slitta	220 mm
Dimensioni base magnetica	166x80 mm
Forza magnetica	14,2 kN
Velocità a vuoto variabile in continuo	15-270/29-520 rpm (2 velocità a ingranaggi)
Dimensioni	250x220xh 360-530 mm
Peso	12 kg

I trapani magnetici (a velocità controllata) sono conformi alla norma DIN EN 55011: classe C2

DM 36VT

- Dispositivo di maschiatura
- Mandrino ad attacco rapido
- Attacco Weldon e CM
- Guide in ottone antiusura



Fresa a carotare opzionale

ADATTATORE PER MANDRINO PORTAPUNTA

- Adattatore per mandrino attacco Weldon 3/4" (19 mm) filetto 1/2"x 20
- Compatibile con mandrino portapunta a cremagliera LTF art. 020201312



ART.	DESCRIZIONE	OFFERTA €
387 6020	Adattatore per mandrino	23,10

MANDRINI A SERRAGGIO RAPIDO



ART.	DESCRIZIONE	OFFERTA €
307 2102	CM 2	74,10
307 2103	CM 3	74,10

SET DI FRESE A CAROTARE HSS-TiAIN 30



Pratica valigetta di plastica



ART.	DESCRIZIONE	OFFERTA €
307 2010	Composizione: 5 frese a carotare in HSS Ø 12, 14, 16, 20, 22 mm 1 fresa a carotare con corona rivestita in TiAIN Ø 18 mm 1 estrattore Profondità max di taglio 30 mm	139,45



Pratica valigetta di plastica



ART.	DESCRIZIONE	OFFERTA €
307 2020	Composizione: 6 frese a carotare con corona rivestita in TiAIN Ø 12, 14, 16, 18, 20, 22 mm 1 estrattore Profondità max di taglio 30 mm Il rivestimento in TiAIN rende il taglio più semplice e le frese più resistenti all'usura	160,00

Con l'esaurimento delle scorte la LTF non è obbligata all'evasione di eventuali ordini residui.

PREZZI NETTI AL PUBBLICO IVA ESCLUSA

In sede d'ordine, che sia scritto, telefonico o tramite rappresentante, segnalare che i prezzi sono da **PROMO GIORNALINO** perché **NON** emetteremo assolutamente note di credito per mancata segnalazione.

TRAPANI DA BANCO

TRASMISSIONE A CINGHIA TRAPEZOIDALE

- Interruttore di sicurezza di facile comando e interruttore di emergenza separato
- Fermo della profondità di foratura
- Albero mandrino portapunte montato su cuscinetti a sfera di precisione
- Piano di lavoro inclinabile $\pm 45^\circ$ e ruotabile a 360°
- Alta precisione di rotazione concentrica misurata $\leq 0,03$ mm nella sede dell'attacco mandrino portapunte
- Mandrino autoserrante in fornitura standard
- Leve discesa canotto in un unico pezzo pressofuso in alluminio con impugnature Softgrip
- Rotazione oraria/antioraria
- Basamento massiccio, di ampie dimensioni, con scanalature a T, fortemente rinforzato da nervature nella parte posteriore

DQ 18 / DQ 22

- Tavola trapano lavorata con precisione con scanalature a T disposte in diagonale e canalina dell'acqua di raffreddamento tutt'intorno

DQ 22

- Schermo di protezione di ampie dimensioni, regolabile in altezza, con interruttore di sicurezza

DQ 22 da 400 V

- Con invertitore marcia destra-sinistra



05

DOTAZIONE DI SERIE DQ 14

- Mandrino autoserrante 1-15,9 mm
- Dadi a T



DQ 14

Eventuali accessori opzionali presenti in foto non sono compresi nell'offerta

DOTAZIONE DI SERIE DQ 18 e DQ22

- Mandrino autoserrante 1-16 mm
- Cono attacco CM 2 / B16
- Dadi a T



DQ 18



DQ 22

MODELLO	DQ 14	DQ 18	DQ 22
ART. (230 V)	319 1040	319 1042	319 1044
OFFERTA €	325,29	568,68	784,14
ART. (400 V)			319 1045
OFFERTA €			828,24
DATI TECNICI			
Potenza motore ~ 50 Hz	0,35 kW	0,45 kW	0,55 kW
Capacità max di foratura su acciaio (S235JR)	Ø 13 mm	Ø 15,9 mm	Ø 20 mm
Capacità max di foratura continua su acciaio (S235JR)	Ø 12 mm	Ø 14 mm	Ø 16 mm
Corsa canotto	52 mm	65 mm	85 mm
Distanza mandrino/colonna	104 mm	127 mm	169 mm
Attacco mandrino	fisso B16	CM 2	CM 2
N° giri mandrino	700-2.500 rpm	600-2.400 rpm	300-2.300 rpm
N° velocità	5	5	12
Dimensioni tavola	170x170 mm	200x200 mm	270x270 mm
Dimensioni scanalature a T	14 mm, 2 diagonali	14 mm, 2 diagonali	14 mm, 2 diagonali
Capacità di carico della tavola	8 kg	12 kg	15 kg
Tavola trapano ruotabile/inclinabile	360° / $\pm 45^\circ$	360° / $\pm 45^\circ$	360° / $\pm 45^\circ$
Distanza max mandrino/tavola	250 mm	319 mm	460 mm
Dimensioni base	138x128 mm	145x143 mm	191x187 mm
Distanza max mandrino/base	340 mm	518 mm	639 mm
Ø colonna	46 mm	60 mm	70 mm
Dimensioni	472x283x634 mm	568x319x849 mm	700x351x1006 mm
Peso	18,5 kg	28,5 kg	41,7 kg

*I dati sopra riportati non sono impegnativi e a discrezione del costruttore possono essere modificati.

Per accessori vedere pagine da 142÷145

PREZZI NETTI AL PUBBLICO IVA ESCLUSA

In sede d'ordine, che sia scritto, telefonico o tramite rappresentante, segnalare che i prezzi sono da **PROMO GIORNALINO** perché **NON** emetteremo assolutamente note di credito per mancata segnalazione.

Con l'esaurimento delle scorte la LTF non è obbligata all'evasione di eventuali ordini residui.

TRAPANI A COLONNA

TRASMISSIONE A CINGHIA TRAPEZOIDALE

- Piano di lavoro di precisione, inclinabile $\pm 45^\circ$ e ruotabile a 360°
- Basamento massiccio, di ampie dimensioni, con scanalature, fortemente rinforzato da nervature nella parte posteriore
- Migliore trasmissione di potenza tramite pulegge in alluminio in combinazione con cinghie trapezoidali di qualità GATES dentate
- Alta precisione di rotazione concentrica misurata $\leq 0,03$ mm nella sede dell'attacco mandrino portapunte
- Albero mandrino portapunte montato su cuscinetti a sfera di precisione
- Mandrino autoserrante in fornitura standard
- Interruttore di sicurezza di facile comando conforme a IP54. Interruttore di emergenza separato
- Copertura cinghie trapezoidali con interruttore di sicurezza

DQ 32

- Marcia destra - sinistra



DOTAZIONE DI SERIE

- Mandrino autoserrante 1-16 mm
- Cono attacco CM 3 / B16 (DQ 25)
- Cono attacco CM 4 / B16 (DQ 32)
- Dadi a T

Eventuali accessori opzionali presenti in foto non sono compresi nell'offerta



DQ 25



DQ 32

MODELLO	DQ 25	DQ 32
ART.	319 1047	319 1049
DATI TECNICI		
Potenza motore 400 V ~ 50 Hz	0,75 kW	1,1 kW
Capacità max di foratura su acciaio (S235JR)	\varnothing 25 mm	\varnothing 30 mm
Capacità max di foratura continua su acciaio (S235JR)	\varnothing 20 mm	\varnothing 25 mm
Corsa canotto	80 mm	120 mm
Distanza mandrino/colonna	181 mm	254 mm
Attacco mandrino	CM 3	CM 4
N° giri mandrino	200-2.4400 rpm	120-1.810 rpm
N° velocità	12	9
Dimensioni tavola	280x280 mm	355x355 mm
Dimensioni scanalature a T	14 mm, 2 diagonali	14 mm, 2 diagonali
Capacità di carico della tavola	40 kg	55 kg
Tavola trapano ruotabile/inclinabile	$360^\circ / \pm 45^\circ$	$360^\circ / \pm 45^\circ$
Distanza max mandrino/tavola	690 mm	640 mm
Dimensioni base	500x300 mm	575x350 mm
Area di lavoro base	200x260 mm	230x295 mm
Dimensioni / Distanza / N° scanalature a T base	15 mm / 120 mm / 2	15 mm / 138 mm / 2
Distanza max mandrino/base	1.200 mm	1.170 mm
\varnothing Colonna	73 mm	92 mm
Dimensioni	700x350x1.620 mm	850x390x1.660 mm
Peso	71 kg	120 kg
OFFERTA €	1.030,26	1.565,34

*I dati sopra riportati non sono impegnativi e a discrezione del costruttore possono essere modificati.

Per accessori vedere pagine da 142-145

PREZZI NETTI AL PUBBLICO IVA ESCLUSA

In sede d'ordine, che sia scritto, telefonico o tramite rappresentante, segnalare che i prezzi sono da **PROMO GIORNALINO** perché **NON** emetteremo assolutamente note di credito per mancata segnalazione.

TRAPANI DA BANCO E A COLONNA

TRASMISSIONE A CINGHIA TRAPEZOIDALE



HOBBISTA

D 17Pro
D 23Pro



ARTIGIANO

D 26Pro
D 33Pro

05

- DOTAZIONE DI SERIE**
- **D 17Pro** Cono attacco CM 2 - B16, Mandrino autoserrante 1-16 mm, Dadi a T
 - **D 23Pro** Cono attacco CM 2 - B16, Mandrino autoserrante 1-16 mm, Dadi a T
 - **D 26Pro** Cono attacco CM 3 - B16, Mandrino autoserrante 1-16 mm, Dadi a T
 - **D 33Pro** Cono attacco CM 4 - B16, Mandrino autoserrante 1-16 mm, Dadi a T



D 17Pro



D 23Pro



D 26Pro



D 33Pro



Eventuali accessori opzionali presenti in foto non sono compresi nell'offerta

MODELLO	D 17Pro	D 23Pro	D 26Pro	D 33Pro
ART. (230 V)	0580P3010	0580P3015		
OFFERTA €	766,92	1.074,78		
ART. (400 V)		0580P3020	0580P3030	0580P3040
OFFERTA €		1.086,33	1.223,67	1.715,91

DATI TECNICI				
Potenza motore ~ 50 Hz	0,5 kW	0,75 kW	0,75 kW	1,1 kW
Capacità max di foratura su acciaio (S235JR)	Ø 16 mm	Ø 25 mm	Ø 25 mm	Ø 30 mm
Capacità max di foratura continua su acciaio (S235JR)	Ø 12 mm	Ø 20 mm	Ø 20 mm	Ø 25 mm
Corsa canotto	65 mm	80 mm	85 mm	120 mm
Attacco mandrino	CM 2	CM 2	CM 3	CM 4
Distanza mandrino/colonna	152 mm	180 mm	210 mm	254 mm
N° giri mandrino	680-2.700 rpm	200-2.440 rpm	200-2.440 rpm	120-1.810 rpm
N° velocità	5	12	12	9
Dimensioni tavola	235x220 mm	280x245 mm	330x290 mm	475x425 mm
Dimensioni scanalature a T tavola	12 mm	12 mm	14 mm	14 mm
Tavola trapano inclinabile/ruotabile	± 45° / 360°	± 45° / 360°	± 45° / 360°	± 45° / 360°
Distanza max mandrino/tavola	325 mm	425 mm	720 mm	695 mm
Dimensioni base	220x230 mm	240x250 mm	385x260 mm	410x325 mm
Dimensioni/N°/Distanza scanalature a T base	16/2/148 mm	16/2/170 mm	16/2/170 mm	16/2/250 mm
Distanza max mandrino/base	530 mm	618 mm	1.230 mm	1.180 mm
Ø colonna	60 mm	73 mm	80 mm	92 mm
Dimensioni	585x305x840 mm	680x350x1.015 mm	715x360x1.640 mm	915x450x1.705 mm
Peso	39,5 kg	58 kg	85 kg	132 kg

*I dati sopra riportati non sono impegnativi e a discrezione del costruttore possono essere modificati.

Per accessori vedere pagine da 142÷145

PREZZI NETTI AL PUBBLICO IVA ESCLUSA

In sede d'ordine, che sia scritto, telefonico o tramite rappresentante, segnalare che i prezzi sono da **PROMO GIORNALINO** perché **NON** emetteremo assolutamente note di credito per mancata segnalazione.

Con l'esaurimento delle scorte la LTF non è obbligata all'evasione di eventuali ordini residui.



05

TRAPANO DA BANCO CON REGOLAZIONE CONTINUA

DEL NUMERO DEI GIRI E DISPLAY LCD DIGITALE

- Trasmissione con pulegge in alluminio
- Interruttore di emergenza
- Albero mandrino portapunte montato su cuscinetti a sfera di precisione
- Precisione di rotazione concentrica misurata $\leq 0,03$ mm nella sede dell'attacco mandrino portapunte
- Display LCD antiriflesso, visualizzazione digitale del numero dei giri, regolazione numero giri tramite potenziometro
- Tastiera a membrana resistente allo sporco e all'acqua, facile da pulire
- Illuminazione a LED integrata nella testa portapunte a destra e sinistra. Anti abbaglio
- Dispositivo di protezione del mandrino regolabile in altezza con microinterruttore
- Tavola trapano lavorata con precisione con scanalature a T disposte parallelamente
- Basamento massiccio con scanalature a T
- Tavola trapano ruotabile
- Convertitore di frequenza Siemens Sinamics V20

DOTAZIONE DI SERIE

- Mandrino autoserrante 1-13 mm

Eventuali accessori opzionali presenti in foto non sono compresi nell'offerta



MODELLO	DX 17E
ART.	3020168
DATI TECNICI	
Potenza motore 230 V ~ 50 Hz	1 kW
Capacità max di foratura su acciaio (S235JR)	Ø 16 mm
Capacità max di foratura continua su acciaio (S235JR)	Ø 13 mm
Distanza mandrino/colonna	235 mm
Attacco mandrino	CM 2
Corsa canotto	60 mm
N° giri mandrino	50-4.000 rpm
N° velocità	n° giri regolabile elettronicamente
Dimensioni tavola	290x290 mm
Dimensioni scanalature a T tavola	10 mm
Numero scanalature a T tavola	2
Distanza scanalature a T tavola	100 mm
Tavola trapano ruotabile	360°
Distanza min/max mandrino/tavola	98-315 mm
Dimensioni base	290x280 mm
Dimensioni scanalature a T base	14 mm
Numero scanalature a T base	2
Distanza scanalature a T base	100 mm
Distanza max mandrino/base	385 mm
Ø Colonna	60 mm
Dimensioni	425x481x910 mm
Peso	73 kg
OFFERTA €	2.677,50

*I dati sopra riportati non sono impegnativi e a discrezione del costruttore possono essere modificati.

Per accessori vedere pagine da 142-145

PREZZI NETTI AL PUBBLICO IVA ESCLUSA

 In sede d'ordine, che sia scritto, telefonico o tramite rappresentante, segnalare che i prezzi sono da **PROMO GIORNALINO** perché **NON** emetteremo assolutamente note di credito per mancata segnalazione.

TRAPANI DA BANCO E A COLONNA

TRASMISSIONE A CINGHIA TRAPEZOIDALE

 SEMIPROFESSIONISTA

 **05**

DOTAZIONE DI SERIE

- **B 16H** Mandrino autoserrante 1 - 13 mm, Cono attacco CM 2/B16, Dadi a T
- **B 24H** Mandrino autoserrante 1 - 16 mm, Cono attacco CM 2/B16, Dadi a T
- **B 28H** Mandrino autoserrante 1 - 16 mm, Cono attacco CM 3/B16, Dadi a T



B 16H



B 24H



B 28H

Eventuali accessori opzionali presenti in foto non sono compresi nell'offerta

MODELLO	B 16H	B 24H	B 28H
ART. (230 V)		0580P0241	
OFFERTA €		2.222,64	
ART. (400 V)	0580P0217	0580P0243	0580P0283
OFFERTA €	1.211,91	2.222,64	2.868,18

DATI TECNICI			
Potenza motore ~ 50 Hz	0,55 kW	0,85 kW	0,85 kW
Capacità max di foratura su acciaio (S235JR)	Ø 13 mm	Ø 24 mm	Ø 28 mm
Capacità max di foratura continua su acciaio (S235JR)	Ø 11 mm	Ø 20 mm	Ø 24 mm
Corsa canotto	65 mm	85 mm	105 mm
Attacco mandrino	CM 2	CM 2	CM 3
Distanza mandrino/colonna	130 mm	165 mm	200 mm
N° giri mandrino	450÷3.500 rpm	350÷4.000 rpm	120÷4.000 rpm
N° velocità	5	7	16
Dimensioni tavola	230x245 mm	280x300 mm	340x360 mm
Dimensioni scanalature a T tavola	12 mm	14 mm	14 mm
Tavola trapano ruotabile	360°	360°	360°
Distanza max mandrino/tavola	370 mm	515 mm	860 mm
Dimensioni base	200x240 mm	280x260 mm	320x320 mm
Dimensioni/N°/Distanza scanalature a T base	12/2/80 mm	14/2/120 mm	14/2/120 mm
Distanza max mandrino/base	495 mm	590 mm	1.285 mm
Ø colonna	60 mm	80 mm	92 mm
Dimensioni	549x300x848 mm	665x434x998 mm	698x449x1.721 mm
Peso	54 kg	92 kg	166 kg

*I dati sopra riportati non sono impegnativi e a discrezione del costruttore possono essere modificati.

Per accessori vedere pagine da 142÷145

PREZZI NETTI AL PUBBLICO IVA ESCLUSA

In sede d'ordine, che sia scritto, telefonico o tramite rappresentante, segnalare che i prezzi sono da **PROMO GIORNALINO** perché **NON** emetteremo assolutamente note di credito per mancata segnalazione.

Con l'esaurimento delle scorte la LTF non è obbligata all'evasione di eventuali ordini residui.

05

TRAPANO DA BANCO

CON MOTORE BRUSHLESS OPTIMUM



MODELLO	DH 18V
ART.	0580P0220
DATI TECNICI	
Potenza motore 230 V ~ 50 Hz	1,5 kW
Capacità max di foratura acciaio	Ø 18 mm
Filettatura max su acciaio	M 10
Corsa canotto	65 mm
Attacco mandrino	CM 2
Distanza mandrino/colonna	130 mm
N° giri mandrino	100÷6.000 rpm
N° velocità	5 - n° giri regolabile elettronicamente
Dimensioni tavola	230x245 mm
Dimensioni scanalature a T tavola	12 mm
Distanza max mandrino/tavola	370 mm
Dimensioni base	220x240 mm
Dimensioni / N° / Distanza scanalature a T base	12/2/80 mm
Distanza max mandrino/base	485 mm
Ø colonna	60 mm
Dimensioni	552x445x850 mm
Peso	64 kg
OFFERTA €	3.005,94

*I dati sopra riportati non sono impegnativi e a discrezione del costruttore possono essere modificati.
Per accessori vedere pagine da 142÷145



DOTAZIONE DI SERIE

- Mandrino autoserrante 1 - 13 mm
- Cono attacco CM 2
- Dadi a T

Eventuali accessori opzionali presenti in foto non sono compresi nell'offerta

TRAPANI AD INGRANAGGI

CON SISTEMA DI INVERSIONE DI ROTAZIONE



MODELLO	B 40GSP	B 40GSM
ART.	0540P4403	0540P4400
DATI TECNICI		
Potenza motore 400 V ~ 50 Hz	0,85/1,5 kW	0,85/1,5 kW
Potenza motore pompa refrigerante	0,4 kW	0,4 kW
Capacità max di foratura su acciaio (S235JR)	Ø 35 mm	Ø 35 mm
Capacità max di foratura continua su acciaio (S235JR)	Ø 30 mm	Ø 30 mm
Filettatura max su acciaio (S235JR)	M 24	M 24
Corsa canotto	180 mm	180 mm
Avanzamento canotto	meccanico	elettromeccanico
Attacco mandrino	CM 4	CM 4
Distanza mandrino/colonna	350 mm	350 mm
Avanzamento automatico canotto	2 passi 0,1/0,2 mm/giro	2 passi 0,1/0,2 mm/giro
N° giri mandrino	50-1.450 rpm	50-1.450 rpm
N° velocità	9 meccaniche / 2 elettriche	9 meccaniche / 2 elettriche
Dimensioni tavola	560x560 mm	560x560 mm
Dimensioni scanalature a T tavola	18 mm	18 mm
Distanza max mandrino/tavola	780 mm	780 mm
Capacità di carico della tavola	250 kg	250 kg
Dimensioni base	510x500 mm	510x500 mm
Dimensioni / N° / Distanza scanalature a T base	18 / 2 / 150 mm	18 / 2 / 150 mm
Distanza max mandrino/base	1.320 mm	1.320 mm
Ø colonna	150 mm	150 mm
Dimensioni	935x530x2.280 mm	935x530x2.280 mm
Peso	465 kg	500 kg
OFFERTA €	7.442,19	7.897,00

*I dati sopra riportati non sono impegnativi e a discrezione del costruttore possono essere modificati.

Per accessori vedere pagine da 142÷145

DOTAZIONE DI SERIE

- Mandrino autoserrante 1 - 16 mm
- Attacco mandrino CM 4/B16



Con l'esaurimento delle scorte la LTF non è obbligata all'evasione di eventuali ordini residui.

PREZZI NETTI AL PUBBLICO IVA ESCLUSA

In sede d'ordine, che sia scritto, telefonico o tramite rappresentante, segnalare che i prezzi sono da **PROMO GIORNALINO** perché **NON** emetteremo assolutamente note di credito per mancata segnalazione.

TRAPANI RADIALI

CON AMPIA SPORGENZA
IDEALI PER LEGNO, PLASTICA E ALLUMINIO



05

DOTAZIONE DI SERIE

- Mandrino a cremagliera 1 - 16 mm B16
- Cono attacco CM 2/B16



RB 6 T



RB 8 S

Eventuali accessori opzionali presenti in foto non sono compresi nell'offerta

MODELLO	RB 6 T	RB 8 S
ART.	0580P9161	0580P9181
DATI TECNICI		
Potenza motore 230 V ~ 50 Hz	0,75 kW	0,75 kW
Capacità max di foratura acciaio	Ø 16 mm	Ø 16 mm
Capacità di foratura continua su acciaio	Ø 12 mm	Ø 12 mm
Distanza mandrino/colonna	115-430 mm	115-430 mm
Corsa canotto	80 mm	80 mm
Attacco mandrino	CM 2	CM 2
Distanza max mandrino/tavola	380 mm	740 mm
Distanza max mandrino/base	550 mm	1250 mm
Dimensioni tavola	225x230 mm	262x262 mm
Dimensioni scanalature a T tavola/base	14 mm	14 mm
Tavola trapano inclinabile	± 45°	± 45°
N° giri mandrino	390÷3.000 rpm	390÷3.000 rpm
N° velocità	5	5
Ø colonna	60 mm	70 mm
Dimensioni	820x335x930 mm	820x395x1.640 mm
Peso	47 kg	60 kg
OFFERTA €	685,65	845,88

*I dati sopra riportati non sono impegnativi e a discrezione del costruttore possono essere modificati.

Per accessori vedere pagine da 142÷145

PREZZI NETTI AL PUBBLICO IVA ESCLUSA

In sede d'ordine, che sia scritto, telefonico o tramite rappresentante, segnalare che i prezzi sono da **PROMO GIORNALINO** perché **NON** emetteremo assolutamente note di credito per mancata segnalazione.

Con l'esaurimento delle scorte la LTF non è obbligata all'evasione di eventuali ordini residui.

05

MANDRINI AUTOSERRANTI

DI PRECISIONE

- Precisione di rotazione concentrica < 0,06 mm (art. 305 0610)



305 0610



305 0632
305 0633

ART.	DESCRIZIONE	OFFERTA €
305 0610	1 - 10 mm B16	42,17
305 0632	1 - 13 mm B16	41,08
305 0633	1 - 16 mm B16	45,51

BUSSOLE

DI RIDUZIONE



ART.	DESCRIZIONE	OFFERTA €
305 0663	CM 3 - CM 2	12,15
305 0664	CM 4 - CM 3	19,02
305 0665	CM 4 - CM 2	20,16

ATTACCHI CONICI

PER MANDRINI B16



ART.	DESCRIZIONE	OFFERTA €
305 0659	CM 2	7,29
305 0660	CM 3	10,48
305 0661	CM 4	16,80
305 0675	CM 5	15,44
305 0676	CM 6	29,85

BUSSOLE

DI ESTENSIONE



ART.	DESCRIZIONE	OFFERTA €
305 0667	CM 2 - CM 3	29,07
305 0668	CM 3 - CM 4	43,33

PREZZI NETTI AL PUBBLICO IVA ESCLUSA

In sede d'ordine, che sia scritto, telefonico o tramite rappresentante, segnalare che i prezzi sono da **PROMO GIORNALINO** perché **NON** emetteremo assolutamente note di credito per mancata segnalazione.

COMPLETI DI ATTACCO



ART.	DESCRIZIONE	OFFERTA €
305 0571	CM 2 1-16 mm fino a 6.000 rpm	105,44
305 0572	CM 2 1-13 mm fino a 8.000 rpm	91,02
305 0573	CM 3 1-16 mm fino a 6.000 rpm	104,33
305 0574	CM 4 1-16 mm fino a 6.000 rpm	107,73

MASCHIATRICE

CON FRIZIONE DI INVERSIONE

- Invertitore di rotazione incorporato, subito attivo al cambio del dispositivo di avanzamento
- Innesto a frizione regolabile in 4 posizioni
- Attacco B16



DOTAZIONE DI SERIE

- 2 pinze flessibili
- 2 chiavi a forchetta
- 1 chiave a brugola

ART.	DESCRIZIONE	OFFERTA €
335 2042	M5 - M12	553,98

IMPIANTO DI REFRIGERAZIONE

UNIVERSALE

- Prevalenza max 2,5 m
- Portata 8 l/min
- Capacità serbatoio 11 l
- Composto da: serbatoio, tubo flessibile, tubo
- Interruttore/Spina
- Tubo completo di base magnetica per il fissaggio



ART.	DESCRIZIONE	OFFERTA €
335 2002	230 V 1 Ph ~ 50 Hz	205,38

TUBI FLESSIBILI

CON BASE MAGNETICA PER LIQUIDI REFRIGERANTI

- Due tubi flessibili per refrigeranti composti da singoli elementi in plastica
- Forza di bloccaggio base magnetica 50 kg
- Lunghezza tubi flessibili 335 mm
- Resistenti alla maggior parte delle soluzioni e sostanze chimiche
- Applicabile universalmente su tutte le macchine utensili



ART.	DESCRIZIONE	OFFERTA €
335 6660	Tubi flessibili	61,05

SET 2 DISPOSITIVI

DI FISSAGGIO

- Lastra di ottone disposta sotto il braccio di serraggio che protegge il materiale da qualsiasi danneggiamento
- Altezza di serraggio regolabile



ART.	335 2031	335 2032
DATI TECNICI		
Scanalatura tavola	14 mm - M12	18 mm - M16
Dimensioni	115x42x39 mm	133x50x49 mm
Regolazione altezza	0 - 89 mm	0 - 101 mm
OFFERTA €	83,50	100,42

MASCHIATORI CM

CON TENSIONE A DOPPIA COMPENSAZIONE



ART.	DESCRIZIONE	OFFERTA €
804 0201	CM 2, Dimensioni M 3 - M 12	186,44
804 0301	CM 3, Dimensioni M 3 - M 12	186,44
804 0302	CM 3, Dimensioni M 8 - M 20	236,78
804 0402	CM 4, Dimensioni M 8 - M 20	249,48

■ Per accessori opzionali consultare il Volume "1" sezione "17" pag.53

SISTEMA DI RAFFREDDAMENTO

CON BASE MAGNETICA

- Attacco filettato per aria compressa
- Dimensioni base 62x50x55,5 mm
- Forza di bloccaggio base magnetica 75 kg
- Lunghezza flessibile 500 mm



ART.	DESCRIZIONE	OFFERTA €
335 6663	Sistema di raffreddamento	163,84

ESTRATTORI CM



ART.	DESCRIZIONE	OFFERTA €
305 0636	CM 1 - CM 3	29,98
305 0637	CM 4 - CM 6	35,94

SET MANDRINI PORTA PINZE



DIN 6499/B CM DIN 228/A, COMPLETO DI PINZE



ART.	DESCRIZIONE	OFFERTA €
MS2ER2510	CM 2, ER25, N° 10 Pinze Misura pinze 3÷16 mm	85,50
MS3ER3212	CM 3, ER32, N° 12 Pinze Misura pinze 3÷20 mm	132,68
MS4ER3212	CM 4, ER32, N° 12 Pinze Misura pinze 3÷20 mm	145,60

PREZZI NETTI AL PUBBLICO IVA ESCLUSA

In sede d'ordine, che sia scritto, telefonico o tramite rappresentante, segnalare che i prezzi sono da **PROMO GIORNALINO** perché **NON** emetteremo assolutamente note di credito per mancata segnalazione.

05

ELEMENTI DI STAFFAGGIO

SPW

■ 58 pz Filettatura a passo metrico



Supporto da parete
SPW 8

COMPOSTE DA

- 24 tiranti
- 6 dadi a T
- 6 dadi bassi
- 4 manicotti giunzione
- 6 staffe semplici
- 12 appoggi gradinati

Valigetta ABS
SPW 10
SPW 12
SPW 14
SPW 16



MODELLO	ART.	DESCRIZIONE	OFFERTA €
SPW 8	335 2015	Cava a T 10 mm, Filetto M 8	87,68
SPW 10	335 2076	Cava a T 12 mm, Filetto M 10	96,57
SPW 12	335 2077	Cava a T 14 mm, Filetto M 12	110,00
SPW 14	335 2078	Cava a T 16 mm, Filetto M 14	149,94
SPW 16	335 2079	Cava a T 18 mm, Filetto M 16	157,70

SET MANDRINI PORTA PINZE



ART.	DESCRIZIONE	OFFERTA €
335 2052	CM 2/M10/ER 25 Mandrino portapinze 15 pinze di serraggio Ø 1,5 ÷ 16 mm DIN ISO 15488 Chiavi di servizio e cassetta in alluminio	258,55
335 2094	CM 4/M16/ER 32 Mandrino portapinze 18 pinze di serraggio Ø 2 ÷ 20 mm DIN ISO 15488 Chiavi di serraggio e cassetta in alluminio	283,08

MORSE A VITE

DA MACCHINA

- Svariate possibilità di montaggio sulla tavola del trapano grazie alla presenza di asole
- Ganasce prismatiche rettifiche di precisione intercambiabili
- Ghisa grigia di elevata qualità
- Superfici di guida raschietate

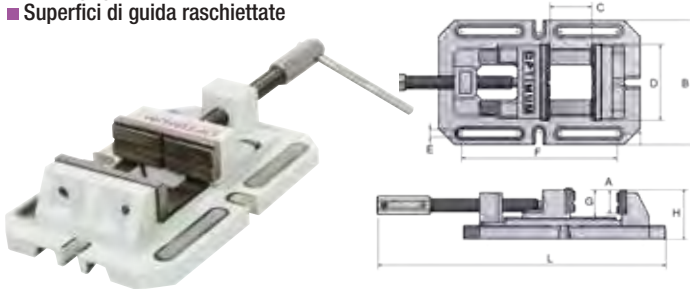

- Ganasce a prisma intercambiabili
- Lunga guida delle ganasce mobili
- Ganasce a prisma rettifiche di precisione
- Svariate possibilità di montaggio sulla tavola del trapano grazie alle asole
- Ghisa grigia di alta qualità
- Superfici guida raschiate



MODELLO	BSI 100	BSI 140	BSI 200
ART.	0260P0100	0260P0140	0260P0200
DATI TECNICI			
A	35 mm	45 mm	58 mm
B	170 mm	230 mm	290 mm
C	110 mm	150 mm	200 mm
D	100 mm	140 mm	200 mm
E	12 mm	14 mm	16 mm
F	216 mm	290 mm	406 mm
G	40 mm	50 mm	64 mm
H	74 mm	93 mm	118 mm
L	max 460 mm	max 610 mm	max 788 mm
Peso	8,7 kg	18 kg	37 kg
OFFERTA €	166,11	239,40	342,30

MODELLO	BSI-Q 100	BSI-Q 140
ART.	0240P0100	0240P0140
DATI TECNICI		
A	30 mm	40 mm
B	150 mm	200 mm
C	105 mm	155 mm
D	100 mm	140 mm
E	12 mm	14 mm
H	95 mm	100 mm
L	max 335 mm	max 415 mm
Peso	5,5 kg	10,7 kg
OFFERTA €	170,55	250,67

PREZZI NETTI AL PUBBLICO IVA ESCLUSA

In sede d'ordine, che sia scritto, telefonico o tramite rappresentante, segnalare che i prezzi sono da **PROMO GIORNALINO** perché **NON** emetteremo assolutamente note di credito per mancata segnalazione.

Con l'esaurimento delle scorte la LTF non è obbligata all'evasione di eventuali ordini residui.

MORSE A VITE

DA MACCHINA

- Design robusto con ganasce prismatiche
- Guida-ganascia precisa
- Vite con filettatura trapezia rullata
- Svariate possibilità di montaggio sulla tavola del trapano grazie alla presenza di asole



MODELLO	BME 85	BME 100	BME 120	BME 150
ART.	305 2630	305 2632	305 2634	305 2636
DATI TECNICI				
A	30 mm	30 mm	30 mm	30 mm
B	132 mm	160 mm	180 mm	220 mm
C	69 mm	100 mm	120 mm	165 mm
D	85 mm	100 mm	120 mm	150 mm
E	12 mm	14 mm	14 mm	14 mm
H	58 mm	60 mm	63 mm	70 mm
L	235 mm	288 mm	327 mm	428 mm
kg	2,8 kg	4,0 kg	5,0 kg	8,0 kg
OFFERTA €	36,52	46,50	57,60	77,60

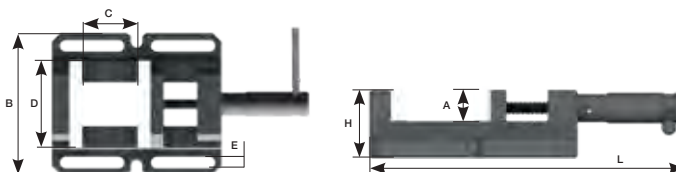

MORSE A VITE

DA MACCHINA

- Design robusto con ganasce prismatiche
- Vite con filettatura trapezia rullata
- Svariate possibilità di montaggio sulla tavola del trapano grazie alla presenza di asole



BMP 100
BMP 130

BMP 160
BMP 200

MODELLO	BMP 100	BMP 130	BMP 160	BMP 200
ART.	305 2610	305 2613	305 2616	305 2620
DATI TECNICI				
A	30 mm	35 mm	40 mm	50 mm
B	162 mm	192 mm	250 mm	290 mm
C	100 mm	120 mm	145 mm	195 mm
D	133 mm	163 mm	205 mm	245 mm
E	13 mm	13 mm	13 mm	14,5 mm
F	165 mm	177 mm	200 mm	280 mm
G	100 mm	130 mm	160 mm	200 mm
H	64 mm	69 mm	77 mm	87 mm
L	294 mm	334 mm	420 mm	535 mm
kg	5,6 kg	7,4 kg	13 kg	21,6 kg
OFFERTA €	66,50	83,14	133,14	183,33

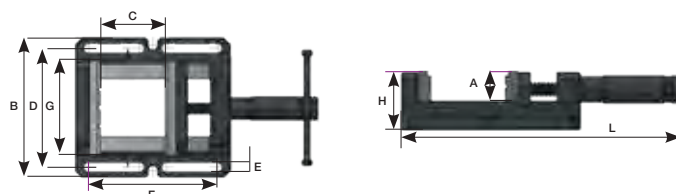

PUNTE CILINDRICHE

DIN 338 ESECUZIONE MOLATA HSCo



WERKÖ

ART.	DESCRIZIONE	OFFERTA €
01506019P	19 pezzi HSCo Art. 01.06 Ø 1 ÷ 10 x 0,5 mm Cassetta plastica	109,82
01506025P	25 pezzi HSCo Art. 01.06 Ø 1 ÷ 13 x 0,5 mm Cassetta plastica	231,16

PREZZI NETTI AL PUBBLICO IVA ESCLUSA

In sede d'ordine, che sia scritto, telefonico o tramite rappresentante, segnalare che i prezzi sono da **PROMO GIORNALINO** perché **NON** emetteremo assolutamente note di credito per mancata segnalazione.

TRAPANI FRESATRICI

CON AZIONAMENTO ELETTRONICO A REGOLAZIONE CONTINUA



MH 20VLD CON DISPLAY DIGITALE DRO 5

- Viti trapezoidali con gioco regolabile
- Guida a coda di rondine stabile e rettificata di precisione, raschiata con lardoni conici regolabili senza gioco
- Guide rettificate e raschiate a mano (coppette dell'olio per la lubrificazione)
- Cuscinetti a sfere obliqui montati su due file negli assi, regolabili senza gioco
- Impianto elettrico di sicurezza da 24 V
- Protezione a soffietto della guida
- Marcia destra-sinistra
- Schermo di protezione regolabile in altezza con microinterruttore
- I tre assi sono predisposti per il montaggio veloce dei nastri magnetici
- Tavola a croce massiccia con superficie lavorata di precisione e scanalature a T, regolabile tramite 3 volantini, lardoni conici regolabili
- Cuscinetti a rulli conici di elevata precisione di rotazione concentrica misurata $\leq 0,015$ mm nella sede del mandrino portautensili
- Pannello di controllo di facile comando, display digitale per la visualizzazione digitale del numero di giri facilmente leggibile
- Pulsante arresto di emergenza
- Potente motore a corrente continua controllo permanente del numero giri
- Il rapporto trasmissione a due velocità consente un'efficace trasmissione di potenza del motore
- Elettronica di controllo con comando a relé integrato
- Disposizione dei collegamenti tramite catena



DOTAZIONE DI SERIE

- Mandrino conico CM 2/B16 M10
- Asta di trazione M10
- Chiavi di servizio

Trasmissione con ingranaggi in polimero ad alta resistenza meccanica

Eventuali accessori opzionali presenti in foto non sono compresi nell'offerta

MODELLO	MH 20V	MH 20VL
ART.	0560P8131	0560P8132
DATI TECNICI		
Potenza motore 230 V ~ 50 Hz	0,75 kW	0,75 kW
Capacità max di foratura su acciaio (S235JR)	Ø 16 mm	Ø 16 mm
Capacità max di foratura continua su acciaio (S235JR)	Ø 12 mm	Ø 12 mm
Dimensioni max fresa a manicotto	Ø 52 mm	Ø 52 mm
Dimensioni max fresa a candela	Ø 20 mm	Ø 20 mm
Corsa canotto	50 mm	50 mm
Attacco mandrino	CM 2	CM 2
Distanza mandrino/colonna	170 mm	170 mm
Inclinazione testa	± 60°	± 60°
N° giri mandrino	100-3.000 rpm	100-3.000 rpm
N° velocità	2 - n° giri regolabile elettronicamente	2 - n° giri regolabile elettronicamente
Dimensioni tavola a croce	510x180 mm	700x180 mm
Distanza mandrino/tavola a croce	255 mm	255 mm
Dimensioni scanalature a T	12 mm	12 mm
N° scanalature a T	3	3
Distanza scanalature a T	63 mm	63 mm
Capacità di carico della tavola	40 kg	50 kg
Corsa asse X-Y-Z	280/175/210 mm	480/175/210 mm
Dimensioni	750x650x820 mm	770x714x917 mm
Peso	94 kg	99 kg
OFFERTA €	2.450,07	2.589,09

*I dati sopra riportati non sono impegnativi e a discrezione del costruttore possono essere modificati.

Per accessori vedere pagine da 152-159

PREZZI NETTI AL PUBBLICO IVA ESCLUSA

In sede d'ordine, che sia scritto, telefonico o tramite rappresentante, segnalare che i prezzi sono da **PROMO GIORNALINO** perché **NON** emetteremo assolutamente note di credito per mancata segnalazione.

TRAPANO FRESATRICE

DI PICCOLE DIMENSIONI

MODELLO	BF 16 VARIO
ART.	0560P116V
DATI TECNICI	
Potenza motore 230 V ~ 50 Hz	0,5 kW
Capacità max di foratura acciaio	Ø 16 mm
Capacità max di foratura continua su acciaio	Ø 12 mm
Dimensioni max fresa a manicotto	Ø 52 mm
Dimensioni max fresa a candela	Ø 20 mm
Distanza mandrino/colonna	170 mm
Corsa canotto	50 mm
Attacco mandrino	CM 2/ M 10
Inclinazione testa	± 90°
Dimensioni tavola a croce	400x120 mm
Dimensioni scanalature a T/interasse	10 mm/35 mm
Corsa asse X-Y-Z	220/160/210 mm
N° GIRI MANDRINO	100÷3.000 rpm
N° velocità	2 - n° giri regolabile elettronicamente
Dimensioni	505x465x795 mm
Peso	62 kg
OFFERTA €	1.604,82

*I dati sopra riportati non sono impegnativi e a discrezione del costruttore possono essere modificati.
Per accessori vedere pagine da 152÷159

TRAPANO FRESATRICE

CON CAMBIO A 12 VELOCITÀ

MODELLO	MB 4
ART.	333 8451
DATI TECNICI	
Potenza motore 400 V ~ 50 Hz	1,1/1,5 kW
Capacità max di foratura su acciaio	Ø 32 mm
Capacità max di foratura continua su acciaio	Ø 28 mm
Dimensioni max fresa a manicotto	Ø 63 mm
Dimensioni max fresa a candela	Ø 28 mm
Corsa canotto	120 mm
Attacco mandrino	CM 4
Inclinazione testa	± 45°
N° giri mandrino	95÷3.200 rpm
Dimensioni tavola	800x240 mm
Dimensioni scanalature a T/interasse	14 mm/63 mm
Corsa asse X-Y-Z	450/195/430 mm
Dimensioni	1.155x775x1.420 mm
Peso	320 kg
OFFERTA €	4.396,98

*I dati sopra riportati non sono impegnativi e a discrezione del costruttore possono essere modificati.
Per accessori vedere pagine da 152÷159



05



DOTAZIONE DI SERIE

- Mandrino conico CM 2/B16
- Asta di trazione M10
- Chiavi di servizio

Eventuali accessori opzionali presenti in foto non sono compresi nell'offerta



DOTAZIONE DI SERIE

- Adattatore CM 4-CM 3
- Asta di trazione M 16
- Chiavi di servizio

Eventuali accessori opzionali presenti in foto non sono compresi nell'offerta

Con l'esaurimento delle scorte la LTF non è obbligata all'evasione di eventuali ordini residui.

PREZZI NETTI AL PUBBLICO IVA ESCLUSA
In sede d'ordine, che sia scritto, telefonico o tramite rappresentante, segnalare che i prezzi sono da **PROMO GIORNALINO** perché **NON** emetteremo assolutamente note di credito per mancata segnalazione.

TRAPANI FRESATRICI

CON CAMBIO MANUALE

MH 35V

- Con controllo elettronico della velocità

MODELLO	MH 35G	MH 35V
ART.	0580P8165	0580P8170
DATI TECNICI		
Potenza motore 400 V ~ 50 Hz	1,1/1,5 kW	1,1/1,5 kW
Capacità max di foratura acciaio	Ø 32 mm	Ø 32 mm
Capacità max di foratura continua su acciaio	Ø 28 mm	Ø 28 mm
Dimensioni max fresa a manicotto	Ø 80 mm	Ø 80 mm
Dimensioni max fresa a candela	Ø 28 mm	Ø 28 mm
Distanza mandrino/colonna	215 mm	215 mm
Attacco mandrino	BT 30	BT 30
N° giri mandrino	220÷3.100 rpm	50÷3.260 rpm
N° velocità	2x6	6 - n° giri regolabile elettronicamente
Corsa canotto	90 mm	90 mm
Ø Canotto	68 mm	68 mm
Inclinazione testa	± 30°	± 30°
Dimensioni tavola a croce	750x210 mm	750x210 mm
Dimensioni scanalature a T/interasse	12 mm/63x3 mm	12 mm/63x3 mm
Corsa asse X-Y-Z	450/200/460 mm	450/200/460 mm
Dimensioni	850x1.030x1.340 mm	850x1.030x1.340 mm
Peso	318 kg	318 kg
OFFERTA €	6.507,27	7.138,95

*I dati sopra riportati non sono impegnativi e a discrezione del costruttore possono essere modificati.
Per accessori vedere pagine da 152÷159



DOTAZIONE DI SERIE

- Chiavi di servizio



MH 35G

Eventuali accessori opzionali presenti in foto non sono compresi nell'offerta

TRAPANO FRESATRICE

CON VISUALIZZATORE DI QUOTE DRO 5

MODELLO	MB 4P
ART.	0580P8460
DATI TECNICI	
Potenza motore 400 V ~ 50 Hz	1,1/1,5 kW
Capacità max di foratura su acciaio	Ø 32 mm
Capacità max di foratura continua su acciaio	Ø 28 mm
Dimensioni max fresa a manicotto	Ø 63 mm
Dimensioni max fresa a candela	Ø 28 mm
Corsa canotto	120 mm
Attacco mandrino	CM 4
Inclinazione testa	± 45°
N° giri mandrino	95÷3.200 rpm
Dimensioni tavola	800x240 mm
Dimensioni scanalature a T/interasse	14 mm/80x3 mm
Corsa manuale/automatica asse X	560/480 mm
Corsa manuale asse Y-Z	195/350 mm
Dimensioni	1.600x930x2.110 mm
Peso netto	495 kg
OFFERTA €	9.842,91

*I dati sopra riportati non sono impegnativi e a discrezione del costruttore possono essere modificati.
Per accessori vedere pagine da 152÷159



DOTAZIONE DI SERIE

- Basamento macchina
- Attacco conico CM 3
- Adattatore CM 4-CM 3
- Asta di trazione M 16
- Chiavi di servizio



Eventuali accessori opzionali presenti in foto non sono compresi nell'offerta

PREZZI NETTI AL PUBBLICO IVA ESCLUSA

In sede d'ordine, che sia scritto, telefonico o tramite rappresentante, segnalare che i prezzi sono da **PROMO GIORNALINO** perché **NON** emetteremo assolutamente note di credito per mancata segnalazione.

TRAPANO FRESATRICE UNIVERSALE

CON AVANZAMENTO MOTORIZZATO TAVOLA PER ASSE X E Y

SEMIPROFESSIONISTA

CE 05

DOTAZIONE DI SERIE

- Mandrino a cremagliera 3-16 mm / B18
- Adattatore ISO 40 / B18
- Dadi a T
- Adattatore ISO 40 - CM3
- Adattatore CM3 - CM2
- Chiavi di servizio



Eventuali accessori opzionali presenti in foto non sono compresi nell'offerta

MODELLO	MT 50E
ART.	0580P6010
DATI TECNICI	
Potenza motore 400 V ~ 50 Hz	0,85/1,5 kW
Potenza motore pompa refrigerante	40 W
Capacità max di foratura su acciaio (S235JR)	Ø 30 mm
Capacità max di foratura continua su acciaio (S235JR)	Ø 25 mm
Dimensioni max fresa a manicotto	Ø 63 mm
Dimensioni max fresa a candela	Ø 25 mm
Distanza mandrino/colonna min/max	250-650 mm
Attacco mandrino	ISO 40 DIN 2080
Corsa canotto	120 mm
N° giri mandrino	115-1.750 rpm
N° velocità	4 meccaniche/2 elettriche
Inclinazione testa	± 45°
Distanza mandrino/tavola a croce min/max	60-360 mm
Dimensioni tavola	1.000x240 mm
Capacità di carico della tavola	150 kg
Dimensioni scanalature a T	14 mm
N° scanalature a T	4
Corsa manuale/automatica asse X	580/500 mm
Corsa manuale/automatica asse Y	230/150 mm
Corsa manuale asse Z	320 mm
Dimensioni	1.360x1.150x2.080 mm
Peso	760 kg
OFFERTA €	11.485,53

*I dati sopra riportati non sono impegnativi e a discrezione del costruttore possono essere modificati.

Per accessori vedere pagine da 152÷159

PREZZI NETTI AL PUBBLICO IVA ESCLUSA

In sede d'ordine, che sia scritto, telefonico o tramite rappresentante, segnalare che i prezzi sono da **PROMO GIORNALINO** perché **NON** emetteremo assolutamente note di credito per mancata segnalazione.

Con l'esaurimento delle scorte la LTF non è obbligata all'evasione di eventuali ordini residui.

05

TRAPANI FRESATRICI MULTIFUNZIONALI

**CON VARIAZIONE MECCANICA
DELLE VELOCITÀ IN CONTINUO
E VISUALIZZATORE DI QUOTE DPA 31 PLUS**

SEMIPROFESSIONISTA

DOTAZIONE DI SERIE

■ Chiavi di servizio



Eventuali accessori opzionali presenti in foto non sono compresi nell'offerta

MF 4-B

MODELLO	MF 2-B	MF 4-B
ART.	0580P8330	0580P8340
DATI TECNICI		
Potenza totale 400 V ~ 50 Hz	3 kW	3 kW
Potenza motore	2,2 kW	2,2 kW
Potenza motore pompa refrigerante	90 W	90 W
Capacità max di foratura su acciaio (S235JR)	Ø 24 mm	Ø 24 mm
Capacità max di foratura continua su acciaio (S235JR)	Ø 20 mm	Ø 20 mm
Dimensioni max fresa a manicotto	Ø 76 mm	Ø 76 mm
Dimensioni max fresa a candela	Ø 25 mm	Ø 25 mm
Ø canotto	86 mm	86 mm
Corsa canotto	127 mm	127 mm
Attacco mandrino	ISO 40 DIN 2080	ISO 40 DIN 2080
Distanza mandrino/colonna min/max	15-415 mm	0-420 mm
N° giri mandrino	60-4.200 rpm	60-4.200 rpm
Testa mandrino orientabile sull'asse verticale	± 45°	± 45°
Testa mandrino orientabile sull'asse orizzontale	± 90°	± 90°
Corsa supporto testa mandrino	312 mm	470 mm
Avanzamento automatico canotto	0,04/0,08/0,15 mm/giro	0,04/0,08/0,15 mm/giro
Distanza mandrino/tavola a croce	405 mm	405 mm
Dimensioni tavola	1.246x230 mm	1.370x245 mm
Capacità di carico della tavola	200 kg	300 kg
Dimensioni scanalature a T	16 mm	16 mm
N° scanalature a T	3	3
Distanza scanalature a T	63 mm	63 mm
Corsa manuale/automatica asse X	690/610 mm	820/740 mm
Corsa manuale/automatica asse Y	310/230 mm	410/330 mm
Corsa manuale/automatica asse Z	390/310 mm	400/320 mm
Dimensioni	2.000x1.600x2.010 mm	2.400x2.160x2.300 mm
Peso	1.000 kg	1.260 kg
OFFERTA €	20.093,43	22.146,80

*I dati sopra riportati non sono impegnativi e a discrezione del costruttore possono essere modificati.

Per accessori vedere pagine da 152÷159

PREZZI NETTI AL PUBBLICO IVA ESCLUSA

In sede d'ordine, che sia scritto, telefonico o tramite rappresentante, segnalare che i prezzi sono da **PROMO GIORNALINO** perché **NON** emetteremo assolutamente note di credito per mancata segnalazione.

Con l'esaurimento delle scorte la LTF non è obbligata all'evasione di eventuali ordini residui.

FRESATRICI UNIVERSALI

CON VISUALIZZATORE DI QUOTE DIGITALE
SUI 3 ASSI DPA 31 PLUS



05

MODELLO	MT 100	MT 200
ART.	0580P6110	0580P6120
DATI TECNICI		
Potenza totale 400 V ~ 50 Hz	3,36 kW	9,2 kW
Potenza motore mandrino verticale	2,2 kW	4 kW
Potenza motore mandrino orizzontale	-	4 kW
Potenza motore pompa refrigerante	40 W	90 W
Attacco mandrino	ISO 40 DIN 2080	ISO 50 DIN 2080
Dimensioni max fresa manicotto	Ø 85 mm	Ø 100 mm
Dimensioni max fresa a candela	Ø 20 mm	Ø 20 mm
MANDRINO VERTICALE		
N° giri mandrino	45-1.600 rpm	60-1.750 rpm
N° velocità	11	12
Distanza mandrino/tavola a croce min/max	90-520 mm	250-670 mm
Distanza mandrino/colonna min/max	-	250-750 mm
Campo di orientamento/rotazione	360°	360°
Asta di trazione	M 16	M 24
MANDRINO ORIZZONTALE		
N° giri mandrino	-	58 - 1.800 rpm
N° velocità	-	12
Distanza mandrino/tavola a croce min/max	-	0 - 400 mm
Dimensioni tavola a croce	1.120x260 mm	1.650x360 mm
Capacità di carico della tavola	350 kg	450 kg
Dimensioni scanalature a T	14 mm	14 mm
N° scanalature a T	3	3
Distanza scanalature a T	63 mm	95 mm
Tavola a croce ruotabile	-	35°
Corsa manuale asse X-Y-Z	600/270/380 mm	1.290/280/400 mm
Corsa automatica asse X-Y-Z	480/-/340 mm	1.210/200/320 mm
Avanzamento tavola asse X-Y-Z	24-402/-/24-402 mm/min	22-380/20-380/7-127 mm/min
Avanzamento rapido asse X-Y-Z	-	1.290/1.290/342 mm
Potenza motore avanzamento assi X-Y-Z	0,37/0,37/0,75 kW	1,1 kW
Dimensioni	1.540x1.355x1.650 mm	2.160x2.160x2.100 mm
Peso	1.300 kg	2.700 kg
OFFERTA €	23.311,89	39.042,57



MT 100

DOTAZIONE DI SERIE MT 100

- Albero portafrese ISO 40 Ø 32 mm
- Mandrino portapinzze ISO 40 Ø 4 - Ø 20 mm
- Attacco fresa a manicotto ISO 40 Ø 32 mm
- Chiavi di servizio

DOTAZIONE DI SERIE MT 200

- 2 alberi portafrese ISO 50 Ø 32 - Ø 27 mm
- Mandrino portapinzze ISO 50 Ø 4 - Ø 26 mm
- Attacco fresa a manicotto ISO 50 Ø 32 mm
- Chiavi di servizio



MT 200

Eventuali accessori opzionali presenti in foto non sono compresi nell'offerta

*I dati sopra riportati non sono impegnativi e a discrezione del costruttore possono essere modificati.

Per accessori vedere pagine da 152÷159

PREZZI NETTI AL PUBBLICO IVA ESCLUSA

In sede d'ordine, che sia scritto, telefonico o tramite rappresentante, segnalare che i prezzi sono da **PROMO GIORNALINO** perché **NON** emetteremo assolutamente note di credito per mancata segnalazione.

Con l'esaurimento delle scorte la LTF non è obbligata all'evasione di eventuali ordini residui.

05

MANDRINO PORTA FRESE

AD INSERTI



ART.	DESCRIZIONE	OFFERTA €
335 3336	Ø 27 mm, attacco BT40	57,73

MANDRINI PORTA FRESE

TIPO WELDON



ART.	DESCRIZIONE	OFFERTA €
335 3340	Ø 6 mm, attacco BT40	56,61
335 3341	Ø 8 mm, attacco BT40	56,61
335 3342	Ø 10 mm, attacco BT40	56,61
335 3343	Ø 12 mm, attacco BT40	57,73
335 3344	Ø 16 mm, attacco BT40	57,73
335 3345	Ø 20 mm, attacco BT40	58,81

ADATTATORE

ART.	DESCRIZIONE	OFFERTA €
335 3335	CM 3 - BT 40	56,61



ATTACCO CONICO

ART.	DESCRIZIONE	OFFERTA €
335 3338	B16 - BT40	76,58



MANDRINO PORTA PINZE

ART.	DESCRIZIONE	OFFERTA €
335 3334	ER32 - BT40	59,93



CHIAVE

PER GHIERE



ART.	DESCRIZIONE	OFFERTA €
335 3307	ER32 - BT40	16,11

AZZERATORE

CON MAGNETE
INCORPORATO



ART.	DESCRIZIONE	OFFERTA €
ZDI50	Azzeratore con magnete con comparatore incorporato h50 mm precisione ± 0,01 mm	181,67

MANDRINI AUTOSERRANTI

DI PRECISIONE

■ Precisione di rotazione concentrica < 0,06 mm



305 0610
305 0630



305 0632
305 0633

ART.	DESCRIZIONE	OFFERTA €
305 0610	1 - 10 mm B16	42,17
305 0630	1 - 16 mm B18	51,03
305 0632	0 - 13 mm B16	41,08
305 0633	0 - 16 mm B16	45,51

MANDRINI AUTOSERRANTI

COMPLETI
DI ATTACCO



ART.	DESCRIZIONE	OFFERTA €
305 0571	CM 2 1-16 mm fino a 6.000 rpm	105,44
305 0572	CM 2 1-13 mm fino a 8.000 rpm	91,02
305 0573	CM 3 1-16 mm fino a 6.000 rpm	104,33
305 0574	CM 4 1-16 mm fino a 6.000 rpm	107,73

Con l'esaurimento delle scorte la LTF non è obbligata all'evasione di eventuali ordini residui.

PREZZI NETTI AL PUBBLICO IVA ESCLUSA

In sede d'ordine, che sia scritto, telefonico o tramite rappresentante, segnalare che i prezzi sono da **PROMO GIORNALINO** perché **NON** emetteremo assolutamente note di credito per mancata segnalazione.

BUSSOLE

DI ESTENSIONE



ART.	DESCRIZIONE	OFFERTA €
305 0667	CM 2 - CM 3	29,07
305 0668	CM 3 - CM 4	43,33

ATTACCHI MANDRINO

PORTA FRESE



CM 2

ISO 50

ART.	DESCRIZIONE	OFFERTA €
335 2102	Cono esterno CM 2 Attacco fresa Ø 16 mm	47,71
335 2066	Cono esterno Ø 27 mm ISO 50 DIN2080	102,12

ADATTATORI



CM 3 - CM 2

ART.	DESCRIZIONE	OFFERTA €
335 0313	CM 3 - CM 2 / M 12	10,77
335 0314	CM 4 - CM 3 / M 16	13,49

ATTACCHI PER MANDRINI

PORTA PUNTE CILINDRICHE



CM 2

ISO 40

ART.	DESCRIZIONE	OFFERTA €
305 0670	Cono esterno CM 2 / M10 / B16	7,82
335 0303	Cono esterno CM 3 / M12 / B16	10,09
335 0304	Cono esterno CM 4 / M16 / B16	14,63
335 2070	Cono esterno ISO 40 / M16 / B16	39,46
335 2067	Cono esterno ISO 50 / M24 / B18	66,45

SET FRESE CILINDRICHE

A CANDELA HSS

- Rivestite in titanio
- Con codolo cilindrico e piano di attacco laterale
- Versione con 2 taglienti per fresatura di sedi per chiavette/cave e per asportazioni nel centro del pezzo
- È possibile realizzare fresature sia verticali che laterali
- Versione con 4 taglienti con elica destrorsa a 30° che consente un'ottima qualità di asportazione per materiali normali e duri



ART.	DESCRIZIONE	OFFERTA €
335 2250	12 pz 6 frese, versione corta con 2 taglienti DIN 1835 B (Ø 12x73, Ø 10x63, Ø 8x61, Ø 6x52, Ø 5x52, Ø 4x51 mm) 6 frese, versione corta con 4 taglienti DIN 1835 B (Ø 12x83, Ø 10x73, Ø 8x61, Ø 6x57, Ø 5x57, Ø 4x55 mm)	87,68
335 2255	20 pz 10 frese DIN 327 D, versione corta con 2 taglienti DIN 1835 B (3/4/5/6/8/10/12/14/18/20 mm) 10 frese DIN 844 D, versione corta con 4 taglienti DIN 1835 B (3/4/5/6/8/10/12/14/18/20 mm)	163,17

PUNTE CILINDRICHE

DIN 338 ESECUZIONE MOLATA HSCo



ART.	DESCRIZIONE	OFFERTA €
01506019P	19 pz HSCo art. 01.06 Ø 1 ÷ 10 x 0,5 mm Cassetta plastica	109,82
01506025P	25 pz HSCo art. 01.06 Ø 1 ÷ 13 x 0,5 mm Cassetta plastica	231,16

PREZZI NETTI AL PUBBLICO IVA ESCLUSA

In sede d'ordine, che sia scritto, telefonico o tramite rappresentante, segnalare che i prezzi sono da **PROMO GIORNALINO** perché **NON** emetteremo assolutamente note di credito per mancata segnalazione.

05

CENTRATORE TASTATORE MECCANICO

AMAGNETICO



- Tutte le parti sono temprate e rettificare
- Il centraggio dei pezzi da lavorare avviene accostando il tastatore amagnetico alla superficie del pezzo in lavorazione

ART.	DESCRIZIONE	OFFERTA €
130.A10	Codulo di attacco Ø 10 mm Contatto Ø 10 mm Lunghezza totale 80 mm Tolleranza 0,01 mm Max velocità di rotazione 600 giri/mm	24,48

CENTRATORI TASTATORI MECCANICI

- Tutte le parti sono temprate e rettificare
- Il centraggio dei pezzi da lavorare avviene accostando il tastatore alla superficie del pezzo in lavorazione



ART.	DESCRIZIONE	OFFERTA €
130.10	Codulo di attacco Ø 10 mm Tastatore Ø 10 mm Lunghezza totale 89 mm Tolleranza 0,01 mm Velocità di rotazione 450÷600 giri/min.	13,04
130.20	Codulo di attacco Ø 10 mm Tastatore Ø 4 mm Lunghezza totale 89 mm Tolleranza 0,01 mm Velocità di rotazione 450÷600 giri/min.	11,22

SET MANDRINI PORTA PINZE

DIN 6499/B
CM DIN 228/A,
COMPLETO DI PINZE



ART.	DESCRIZIONE	OFFERTA €
MS2ER2510	CM 2, ER25, N° 10 Pinze Misura pinze 3÷16 mm	85,50
MS3ER3212	CM 3, ER32, N° 12 Pinze Misura pinze 3÷20 mm	132,68
MS4ER3212	CM 4, ER32, N° 12 Pinze Misura pinze 3÷20 mm	145,60

SERIE PINZE ER DI SERRAGGIO

SU ZOCCOLO



ART.	DESCRIZIONE	OFFERTA €
SER16001	ER 16, N° 10 Pinze Misura pinze 1÷10 x 1,0 mm	49,44
SER25001	ER 25, N° 15 Pinze Misura pinze 2÷16 x 1,0 mm	70,99
SER32001	ER 32, N° 18 Pinze Misura pinze 3÷20 x 1,0 mm	115,44

SET MANDRINO PORTAPINZE

COMPLETO DI PINZE

ART.	DESCRIZIONE	OFFERTA €
335 2056	Mandrino portapinze ISO 40/ER32-M16/BT40 18 pinze di serraggio Ø 2 ÷ 20 mm DIN ISO 15488 Tiranti M16/M16 e BT 40 Chiavi di servizio Valigetta in alluminio	383,04



PREZZI NETTI AL PUBBLICO IVA ESCLUSA

In sede d'ordine, che sia scritto, telefonico o tramite rappresentante, segnalare che i prezzi sono da **PROMO GIORNALINO** perché **NON** emetteremo assolutamente note di credito per mancata segnalazione.

TAVOLA A DIVIDERE

ORIZZONTALE-VERTICALE
A 3 GRIFFE

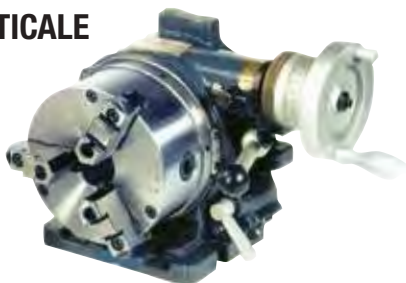

MODELLO	RTU 165
ART.	335 4165
DATI TECNICI	
Ø Autocentrante	165 mm
Altezza punta	130 mm
Dimensioni	235x250x221 mm
Passaggio	36 mm
Peso	48 kg
OFFERTA €	1.375,29

TAVOLE A DIVIDERE

ORIZZONTALI-VERTICALI



MODELLO	RT 100	RT 150	RT 200
ART.	335 6110	335 6150	335 6200
DATI TECNICI			
Foro di centraggio	CM 2	CM 2	CM 3
Rapporto di divisione	90:1	90:1	90:1
Ø tavola	110 mm	150 mm	200 mm
Larghezza	118 mm	156 mm	199 mm
Lunghezza	138 mm	204 mm	265 mm
Altezza	72 mm	79 mm	104 mm
Altezza punta	80 mm	102 mm	133 mm
Larghezza scanalature	11 mm	11 mm	16 mm
N° scanalature	3	3	3
Impianto di divisione indiretta	-	•	•
Peso	5 kg	10 kg	25 kg
OFFERTA €	420,84	409,71	631,68

CONTROPUNTE

REGOLABILE IN ALTEZZA



MODELLO	RST 1	RST 2
ART.	335 6155	335 6157
DATI TECNICI		
Altezza punta	72÷108 mm	110÷145 mm
Adatta per	RT 100 RT 150	RT 200 RTE 165 RTU 165
OFFERTA €	164,43	149,94

MASCHIATRICE

CON FRIZIONE DI INVERSIONE

- Invertitore di rotazione incorporato, subito attivo al cambio del dispositivo di avanzamento
- Innesto a frizione regolabile in 4 posizioni
- Attacco B16

DOTAZIONE DI SERIE

- 2 pinze flessibili
- 2 chiavi a forchetta
- 1 chiave a brugola



ART.	DESCRIZIONE	OFFERTA €
335 2042	M5 - M12	553,98

ATTACCO PNEUMATICO

MANDRINO ISO 40



ART.	DESCRIZIONE	OFFERTA €
335 2394	Adatto per mod. MF 2 e MF 4	1.053,36

PREZZI NETTI AL PUBBLICO IVA ESCLUSA

In sede d'ordine, che sia scritto, telefonico o tramite rappresentante, segnalare che i prezzi sono da **PROMO GIORNALINO** perché **NON** emetteremo assolutamente note di credito per mancata segnalazione.

05

MORSE DI PRECISIONE

FMS

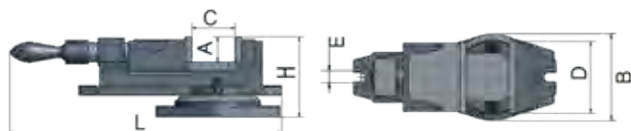

ganascia a prisma

MODELLO	FMS 100	Ganascia a prisma per FMS 100	FMS 125	Ganascia a prisma per FMS 125	FMS 150	Ganascia a prisma per FMS 150	FMS 200	Ganascia a prisma per FMS 200
ART.	335 4100	335 4102	335 4125	335 4127	335 4150	335 4152	335 4200	335 4202

DATI TECNICI								
A	30 mm		37 mm		40 mm		58 mm	
C	62 mm		85 mm		114 mm		150 mm	
D	100 mm		125 mm		150 mm		200 mm	
E	13 mm		13 mm		13 mm		16,5 mm	
L	295 mm		370 mm		462 mm		620 mm	
B	124 mm		148 mm		180 mm		237 mm	
H	100 mm		128 mm		145 mm		202 mm	
Peso	11 kg		17 kg		28 kg		58 kg	
OFFERTA €	198,87	51,06	271,95	65,48	309,75	75,46	559,18	96,20

MORSE DI PRECISIONE A VITE

FMSN

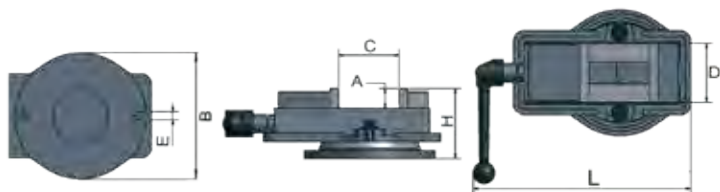

MODELLO	FMSN 100	Ganascia a prisma per FMSN 100	FMSN 125	Ganascia a prisma per FMSN 125	FMSN 150	Ganascia a prisma per FMSN 150
ART.	335 4110	335 4112	335 4120	335 4122	335 4130	335 4132

DATI TECNICI						
A	36 mm		36 mm		46 mm	
C	101 mm		108 mm		146 mm	
D	100 mm		135 mm		155 mm	
E	14,5 mm		16,5 mm		18,5 mm	
L	319 mm		369 mm		425 mm	
B	∅ 240 mm		∅ 278 mm		∅ 332 mm	
H	319 mm		369 mm		425 mm	
Peso	19 kg		29 kg		36 kg	
OFFERTA €	394,17	51,06	428,10	67,71	474,61	84,36

PREZZI NETTI AL PUBBLICO IVA ESCLUSA

In sede d'ordine, che sia scritto, telefonico o tramite rappresentante, segnalare che i prezzi sono da **PROMO GIORNALINO** perché **NON** emetteremo assolutamente note di credito per mancata segnalazione.

Con l'esaurimento delle scorte la LTF non è obbligata all'evasione di eventuali ordini residui.

MORSA A VITE A DUE ASSI

ZAS 50

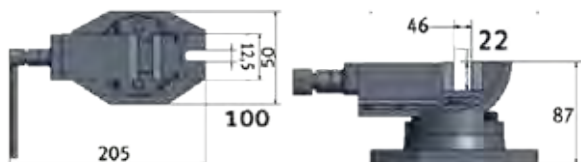

ART.	DESCRIZIONE	OFFERTA €
335 4170	Inclinabile fino a -90°	158,76

MORSE A VITE A TRE ASSI

MV3

MODELLO	MV3-75	MV3-125
ART.	335 4175	335 4178

DATI TECNICI		
A	34 mm	50 mm
C	82 mm	97 mm
D	75,7 mm	124 mm
E	12 mm	12 mm
L	407 mm	410 mm
B	139 mm	197 mm
H	150 mm	220 mm
Peso	11 kg	26 kg
OFFERTA €	294,21	387,45



MORSE A VITE

VMQ

MODELLO	VMQ 80	VMQ 100	VMQ 125	VMQ 150
ART.	335 4180	335 4181	335 4182	335 4183

DATI TECNICI				
A	26 mm	34 mm	36 mm	46 mm
C	80 mm	105 mm	130 mm	145 mm
D	80 mm	105 mm	134 mm	158 mm
L	305 mm	385 mm	430 mm	488 mm
B	160 mm	222 mm	247 mm	290 mm
H	100 mm	126 mm	135 mm	162 mm
Peso	9,5 kg	21 kg	30 kg	39 kg
OFFERTA €	138,81	219,87	243,18	327,60

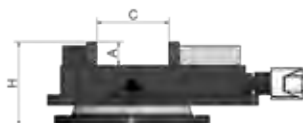

Con l'esaurimento delle scorte la LTF non è obbligata all'evasione di eventuali ordini residui.

PREZZI NETTI AL PUBBLICO IVA ESCLUSA

In sede d'ordine, che sia scritto, telefonico o tramite rappresentante, segnalare che i prezzi sono da **PROMO GIORNALINO** perché **NON** emetteremo assolutamente note di credito per mancata segnalazione.

05

MOTORIZZAZIONI UNIVERSALI

- Montaggio orizzontale (V99S)
- Montaggio verticale (V250S)
- Velocità a regolazione continua e corsa rapida
- Marcia destra-sinistra
- Trasformatore, protezione contro sovraccarico e interruttore di finecorsa



V99S



V250S

MODELLO	ART.	DESCRIZIONE	OFFERTA €
V99S	335 2021	Motorizzazione tavola universale asse X, 90 W 230 V	593,88
V250	335 2025	Motorizzazione tavola universale asse Y, 130 W 110 V	633,17
V255S	335 2030	Motorizzazione tavola universale asse X, 130 W 230 V	660,45

SET PARALLELE

PER MORSE

- Per lavori di precisione consistenti nel posizionamento parallelo di pezzi nella macchina, morse a vite, su piastre di marcatura o macchine utensili
- Rettificate con precisione di parallelismo 0,01 mm
- Larghezza 3 mm
- Lunghezza 150 mm



ART.	DESCRIZIONE	OFFERTA €
335 4001	Composizione: n. 20 pz n. 2 pz per misura 13-16-19-22-25-28-31-35-38-41 mm	181,02

ELEMENTI DI STAFFAGGIO

SPW

- 58 pz Filettatura a passo metrico



Supporto da parete
SPW 8

- COMPOSTE DA
- 24 tiranti
 - 6 dadi a T
 - 6 dadi bassi
 - 4 manicotti giunzione
 - 6 staffe semplici
 - 12 appoggi gradinati

Valigetta ABS
SPW 10
SPW 12
SPW 14
SPW 16



MODELLO	ART.	DESCRIZIONE	OFFERTA €
SPW 8	335 2015	Cava a T 10 mm, Filetto M 8	87,68
SPW 10	335 2076	Cava a T 12 mm, Filetto M 10	96,57
SPW 12	335 2077	Cava a T 14 mm, Filetto M 12	110,00
SPW 14	335 2078	Cava a T 16 mm, Filetto M 14	149,94
SPW 16	335 2079	Cava a T 18 mm, Filetto M 16	157,70

IMPIANTO DI REFRIGERAZIONE

- Prevalenza max 2,5 m
- Portata 8 l/min
- Capacità serbatoio 11 l
- Composto da: serbatoio, tubo flessibile, tubo
- Interruttore/Spina
- Tubo completo di base magnetica per il fissaggio
- Dimensioni 375x250x260 mm



ART.	DESCRIZIONE	OFFERTA €
335 2002	230 V 1 Ph ~ 50 Hz	205,38

Con l'esaurimento delle scorte la LTF non è obbligata all'evasione di eventuali ordini residui.

PREZZI NETTI AL PUBBLICO IVA ESCLUSA

In sede d'ordine, che sia scritto, telefonico o tramite rappresentante, segnalare che i prezzi sono da **PROMO GIORNALINO** perché **NON** emetteremo assolutamente note di credito per mancata segnalazione.

SUPPORTI ANTIVIBRANTI



ART.	276.120	276.160	276.185
CARICO			
Fresatrici	340 kg	460 kg	1.600 kg
Segatrici/macchine utensili	570 kg	1.460 kg	3.500 kg
Ø base/altezza base	120/32 mm	160/35 mm	185/39 mm
OFFERTA €	19,28	27,90	34,87

BASAMENTO UNIVERSALE

PER MH 20V



ART.	DESCRIZIONE	OFFERTA €
335 3000	Dimensioni 340x420x800 mm Peso 21 kg	243,18
335 2999	Vasca raccogli-trucioli Dimensioni 720x470x30 mm	36,61

BASAMENTO UNIVERSALE

PER MH 35G/MB4

- Compatto, solido e stabile
- Peso 86,5 kg
- Piastre raccogli trucioli comprese nella fornitura



ART.	DESCRIZIONE	OFFERTA €
335 3014	Dimensioni 650x550 (1.035)x750 (755) mm	842,52

PREZZI NETTI AL PUBBLICO IVA ESCLUSA

In sede d'ordine, che sia scritto, telefonico o tramite rappresentante, segnalare che i prezzi sono da **PROMO GIORNALINO** perché **NON** emetteremo assolutamente note di credito per mancata segnalazione.

05

TORNIO COMPATTO

CON NUMERO DI GIRI REGOLABILE ELETTRONICAMENTE

MODELLO	TU 1503 V
ART.	0500P0260
DATI TECNICI	
Potenza motore 230 V ~ 50 Hz	0,45 kW
Altezza punte	75 mm
Distanza tra le punte	265 mm
Ø tornibile su bancale	150 mm
Larghezza bancale	70 mm
N° giri	120 - 3.000 rpm
N° velocità	1 - n° giri regolabile elettronicamente
Cono mandrino	CM 1
Passaggio barra	Ø 11 mm
Corsa slitta superiore	40 mm
Corsa slitta trasversale	55 mm
Avanzamento longitudinale (2)	0,05-0,1 mm/giro
Filettatura a passo metrico (8)	0,5-1,5 mm/giro
Altezza attacco portautensili	12 mm
Cono contropunta	CM 1 ridotto
Corsa contropunta/cannotto	30 mm
Dimensioni	570x340x300 mm
Peso netto	23 kg
OFFERTA €	1.262,31

*I dati sopra riportati non sono impegnativi e a discrezione del costruttore possono essere modificati.
 Per accessori vedere pagine da 170-179

DOTAZIONE DI SERIE

- Autocentrante a tre griffe Ø 80 mm
- Contropunta fissa CM 1
- Protezione autocentrante
- Parete paraspruzzi
- Vasca raccogli-trucioli
- Portautensili a 2 scomparti
- Set ingranaggi intercambiabili
- Chiavi di servizio



Eventuali accessori opzionali presenti in foto non sono compresi nell'offerta

TORNIO CON REGOLAZIONE CONTINUA

DEL NUMERO GIRI E VISUALIZZAZIONE DIGITALE

MODELLO	TU 2004V
ART.	0500P0310
DATI TECNICI	
Potenza motore 230 V ~ 50 Hz	0,6 kW
Altezza punte	100 mm
Distanza tra le punte	300 mm
Ø tornibile su bancale	200 mm
N° giri mandrino, a regolazione continua	150÷2.500 rpm
N° velocità	2
Cono mandrino	CM 3
Passaggio barra	Ø 21 mm
Larghezza bancale	100 mm
Corsa slitta superiore	55 mm
Corsa slitta trasversale	75 mm
Cono contropunta	CM 2
Corsa contropunta-cannotto	65 mm
Avanzamento longitudinale (2)	0,1÷0,2 mm/giro
Filettatura a passo metrico (14)	0,25÷3 mm/giro
Filettatura pollici (12)	44÷8 fil./1"
Dimensioni	830x425x360 mm
Peso	65 kg
OFFERTA €	1.894,20

*I dati sopra riportati non sono impegnativi e a discrezione del costruttore possono essere modificati.
 Per accessori vedere pagine da 170-179

DOTAZIONE DI SERIE

- Autocentrante a tre griffe Ø 100 mm
- Contropunte fisse CM 2 - CM 3
- Parete paraspruzzi
- Vasca raccogli-trucioli
- Portautensili a 4 scomparti
- Set ingranaggi intercambiabili
- Chiavi di servizio



Eventuali accessori opzionali presenti in foto non sono compresi nell'offerta

Con l'esaurimento delle scorte la LTF non è obbligata all'evasione di eventuali ordini residui.

PREZZI NETTI AL PUBBLICO IVA ESCLUSA

In sede d'ordine, che sia scritto, telefonico o tramite rappresentante, segnalare che i prezzi sono da **PROMO GIORNALINO** perché **NON** emetteremo assolutamente note di credito per mancata segnalazione.

TORNI PARALLELI

PER IL FAI DA TE

TU 2304 V

- Con regolazione continua del numero di giri

DOTAZIONE DI SERIE

- Autocentrante a tre griffe Ø 100 mm
- Contropunte fisse CM 2 - CM 3
- Parete paraspruzzi e vasca raccogli-trucioli
- Portautensili a 4 scomparti
- Set ingranaggi intercambiabili
- Chiavi di servizio



TU 2304 V



05



Eventuali accessori opzionali presenti in foto non sono compresi nell'offerta
Basamento macchina opzionale

MODELLO	TU 2304
ART.	0500P0320
OFFERTA €	2.020,40

MODELLO	TU 2304 V
ART.	0500P0325
OFFERTA €	2.399,46

DATI TECNICI	
Potenza motore 230 V ~ 50 Hz	0,75 kW
Altezza punte	115 mm
Distanza tra le punte	450 mm
Ø tornibile su bancale	230 mm
Larghezza bancale	135 mm
Attacco mandrino	Ø 72 mm
N° giri mandrino	125-2.000 rpm
N° giri mandrino Vario	150-2.200 rpm
N° velocità	6
N° velocità Vario	2 - n° giri regolabile elettronicamente
Cono mandrino	CM 3
Passaggio barra	Ø 20 mm
Corsa slitta superiore	75 mm
Corsa slitta trasversale	120 mm
Filettatura a passo metrico (14)	0,4-3,5 mm/giro
Filettatura pollici (14)	44-8 fil/1"
Altezza attacco portautensili a 4 scomparti	14x14 mm
Cono contropunta	CM 2
Corsa contropunta/cannotto	70 mm
Dimensioni	1090x585x510 mm
Peso	111 kg
Peso Vario	114 kg

*I dati sopra riportati non sono impegnativi e a discrezione del costruttore possono essere modificati.
Per accessori vedere pagine da 170÷179

ART.	DESCRIZIONE	OFFERTA €
344 0409	Basamento macchina	687,12

PREZZI NETTI AL PUBBLICO IVA ESCLUSA
In sede d'ordine, che sia scritto, telefonico o tramite rappresentante, segnalare che i prezzi sono da **PROMO GIORNALINO** perché **NON** emetteremo assolutamente note di credito per mancata segnalazione.

Con l'esaurimento delle scorte la LTF non è obbligata all'evasione di eventuali ordini residui.



05

TORNI PARALLELI

PER IL FAI DA TE

TU 2406 V

- Con regolazione continua del numero di giri



TU 2406



TU 2406 V

DOTAZIONE DI SERIE

- Autocentrante a tre griffe Ø 125 mm
- Contropunte fisse CM 2 - CM 3
- Parete paraspruzzi e vasca raccogli-trucioli
- Portautensili a 4 scomparti
- Set ingranaggi intercambiabili
- Chiavi di servizio

Eventuali accessori opzionali presenti in foto non sono compresi nell'offerta

ART.	DESCRIZIONE	OFFERTA €
344 0409	Basamento macchina	687,12

Con basamento macchina opzionale

MODELLO	TU 2406	TU 2406 V
ART. (230 V)	0500P0350	0500P0355
OFFERTA €	2.399,46	2.778,50
ART. (400 V)	0500P0353	
OFFERTA €	2.399,46	

DATI TECNICI		
Potenza motore ~ 50 Hz	0,75 kW	1,1 kW
Altezza punta	125 mm	125 mm
Distanza tra le punte	550 mm	550 mm
Ø tornibile su bancale	250 mm	250 mm
Larghezza bancale	133 mm	133 mm
Attacco mandrino	Ø 52 mm	Ø 52 mm
N° giri mandrino	125-2.000 rpm	150-2.500 rpm
N° velocità	6	2 - n° giri regolabile elettronicamente
Cono mandrino	CM 3	CM 3
Passaggio barra	Ø 21 mm	Ø 21 mm
Corsa slitta superiore	75 mm	75 mm
Corsa slitta trasversale	120 mm	120 mm
Filettatura a passo metrico (14)	0,4-3,5 mm/giro	0,4-3,5 mm/giro
Filettatura pollici (12)	44-10 fil/1"	44-10 fil/1"
Altezza attacco portautensili a 4 scomparti	14 mm	14 mm
Cono contropunta	CM 2	CM 2
Corsa contropunta/cannotto	70 mm	70 mm
Dimensioni	1.090x594x484 mm	1.090x594x484 mm
Peso	125 kg	125 kg

*I dati sopra riportati non sono impegnativi e a discrezione del costruttore possono essere modificati.

Per accessori vedere pagine da 170÷179

PREZZI NETTI AL PUBBLICO IVA ESCLUSA

In sede d'ordine, che sia scritto, telefonico o tramite rappresentante, segnalare che i prezzi sono da **PROMO GIORNALINO** perché **NON** emetteremo assolutamente note di credito per mancata segnalazione.

TORNI PARALLELI

CON SCATOLA AD INGRANAGGI DI AVANZAMENTO



05

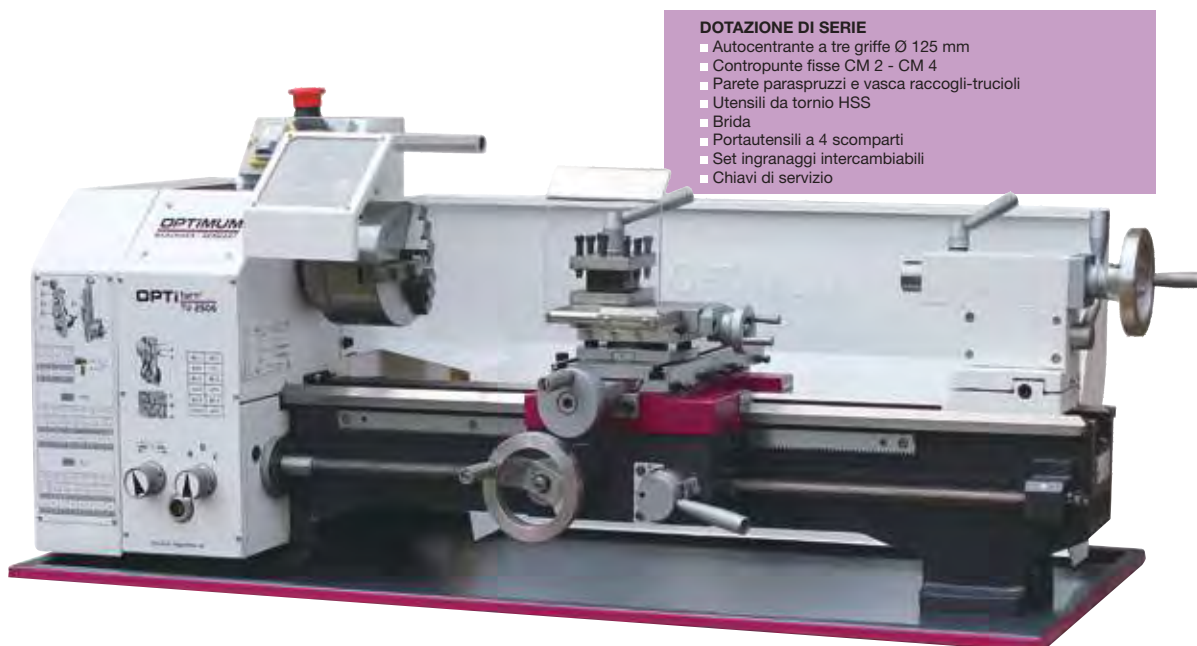

DOTAZIONE DI SERIE

- Autocentrante a tre griffe Ø 125 mm
- Contropunte fisse CM 2 - CM 4
- Parete paraspruzzi e vasca raccogli-trucioli
- Utensili da tornio HSS
- Brida
- Portautensili a 4 scomparti
- Set ingranaggi intercambiabili
- Chiavi di servizio

Eventuali accessori opzionali presenti in foto non sono compresi nell'offerta

MODELLO	TU 2506
ART. (230 V)	0500P5001
OFFERTA €	2.677,50
ART. (400 V)	0500P5003
OFFERTA €	2.677,50

DATI TECNICI	
Potenza motore ~ 50 Hz	0,75 kW
Altezza punte	125 mm
Distanza tra le punte	550 mm
Ø tornibile su bancale	246 mm
Larghezza bancale	134 mm
N° giri mandrino	125-2.000 rpm
N° velocità	6
Cono mandrino	CM 4
Passaggio barra	Ø 26 mm
Corsa slitta superiore	70 mm
Corsa slitta trasversale	110 mm
Avanzamento longitudinale (6)	0,07-0,4 mm/giro
Filettatura a passo metrico (21)	0,2-4 mm/giro
Filettatura pollici (21)	56-8 Fil/1"
Altezza attacco portautensili a 4 scomparti	12 mm
Cono contropunta	CM 2
Corsa contropunta/cannotto	65 mm
Dimensioni	1.250x585x475 mm
Peso	138 kg

*I dati sopra riportati non sono impegnativi e a discrezione del costruttore possono essere modificati.
Per accessori vedere pagine da 170÷179

ART.	DESCRIZIONE	OFFERTA €
344 0409	Basamento macchina	687,12

PREZZI NETTI AL PUBBLICO IVA ESCLUSA

In sede d'ordine, che sia scritto, telefonico o tramite rappresentante, segnalare che i prezzi sono da **PROMO GIORNALINO** perché **NON** emetteremo assolutamente note di credito per mancata segnalazione.

Con l'esaurimento delle scorte la LTF non è obbligata all'evasione di eventuali ordini residui.

TORNI PARALLELI

CON SCATOLA AD INGRANAGGI DI AVANZAMENTO



DOTAZIONE DI SERIE

- Autocentrante a tre griffe Ø 125 mm
- Contropunte fisse CM 2 - CM 4
- Parete paraspruzzi e vasca raccogli-trucioli
- Utensili da tornio HSS
- Brida
- Portautensili a 4 scomparti
- Set ingranaggi intercambiabili
- Chiavi di servizio

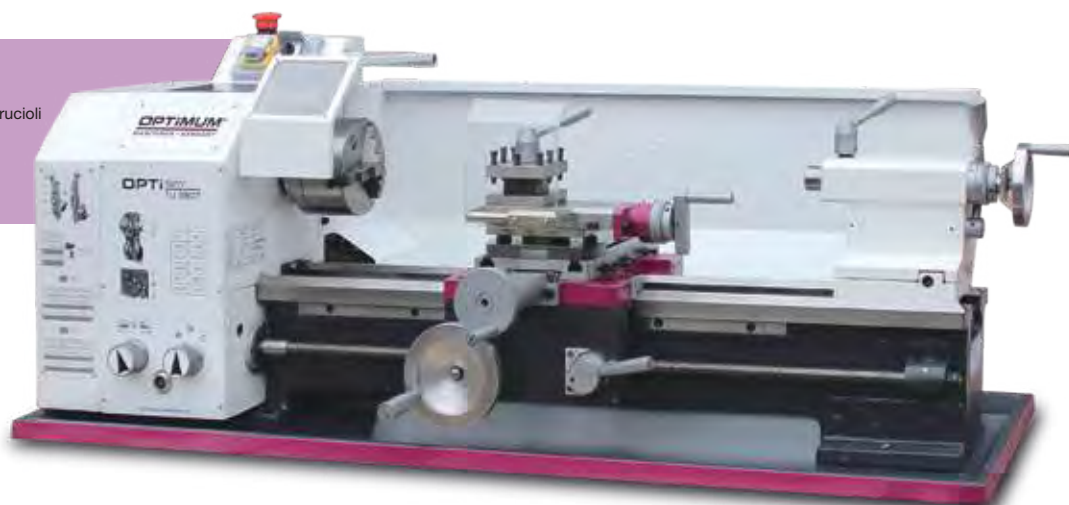

Eventuali accessori opzionali presenti in foto non sono compresi nell'offerta

MODELLO	TU 2807
ART. (230 V)	0500P7001
OFFERTA €	3.689,49
ART. (400 V)	0500P7003
OFFERTA €	3.689,49

DATI TECNICI	
Potenza motore ~ 50 Hz	0,85 kW
Altezza punte	140 mm
Distanza tra le punte	700 mm
Ø tornibile su bancale	266 mm
Larghezza bancale	180 mm
N° giri mandrino	150-2.000 rpm
N° velocità	6
Cono mandrino	CM 4
Passaggio barra	Ø 26 mm
Corsa slitta superiore	60 mm
Corsa slitta trasversale	160 mm
Avanzamento longitudinale (6)	0,07-0,4 mm/giro
Filettatura a passo metrico (18)	0,2-3,5 mm/giro
Filettatura pollici (21)	56-8 Fil/1"
Altezza attacco portautensili a 4 scomparti	12 mm
Cono contropunta	CM 2
Corsa contropunta/cannotto	85 mm
Dimensioni	1.370x640x535 mm
Peso	196 kg

*I dati sopra riportati non sono impegnativi e a discrezione del costruttore possono essere modificati.

Per accessori vedere pagine da 170÷179

ART.	DESCRIZIONE	OFFERTA €
344 0409	Basamento macchina	687,12

PREZZI NETTI AL PUBBLICO IVA ESCLUSA

In sede d'ordine, che sia scritto, telefonico o tramite rappresentante, segnalare che i prezzi sono da **PROMO GIORNALINO** perché **NON** emetteremo assolutamente note di credito per mancata segnalazione.

TORNII

CON AVANZAMENTO LONGITUDINALE E TRASVERSALE



05

DOTAZIONE DI SERIE

- Autocentrante a tre griffe Ø 160 mm
- Contropunte fisse CM 3 - CM 5
- Portautensili a 4 scomparti
- Set ingranaggi intercambiabili
- Chiavi di servizio



Eventuali accessori opzionali presenti in foto non sono compresi nell'offerta

MODELLO	TU 3008
ART.	0500P7200
OFFERTA €	5.028,87

Basamento
macchina opzionale

MODELLO	TU 3008 G
ART.	0500P7210
OFFERTA €	5.471,13

DATI TECNICI	
Potenza motore TU 3008 400 V ~ 50 Hz	1,1 kW
Potenza motore TU 3008 G 400 V ~ 50 Hz	1,5 kW
Altezza punte	158 mm
Distanza tra le punte (TU 3008)	800 mm
Distanza tra le punte (TU 3008 G)	720 mm
Ø tornibile su bancale macchina	310 mm
Ø tornibile sulla slitta trasversale	190 mm
Larghezza bancale	180 mm
N° giri mandrino (TU 3008)	150-2.000 rpm
N° giri mandrino (TU 3008 G)	165-2.400 rpm
N° velocità	6
Attacco mandrino	Camlock DIN ISO 702-2 N° 4
Cono mandrino	CM 5
Passaggio barra	Ø 38 mm
Corsa slitta superiore	65 mm
Corsa slitta trasversale	150 mm
Avanzamento longitudinale (9)	0,085-0,832 mm/giro
Avanzamento trasversale (9)	0,01-0,1 mm/giro
Filettatura a passo metrico (18)	0,2-3,5 mm/giro
Filettatura pollici (21)	56-8 fil/1"
Altezza attacco portautensili a 4 scomparti	25 mm
Cono contropunta	CM 3
Corsa contropunta/cannotto	70 mm
Dimensioni	1.525x705x575 mm
Peso (TU 3008)	226 kg
Peso (TU 3008 G)	261 kg

*I dati sopra riportati non sono impegnativi e a discrezione del costruttore possono essere modificati.
Per accessori vedere pagine da 170÷179

ART.	DESCRIZIONE	OFFERTA €
344 0409	Basamento macchina	687,12

PREZZI NETTI AL PUBBLICO IVA ESCLUSA
In sede d'ordine, che sia scritto, telefonico o tramite rappresentante, segnalare che i prezzi sono da **PROMO GIORNALINO** perché **NON** emetteremo assolutamente note di credito per mancata segnalazione.

Con l'esaurimento delle scorte la LTF non è obbligata all'evasione di eventuali ordini residui.



05

TORNI PARALLELI

DI PRECISIONE

TH 3309 D

■ Con visualizzatore di quote digitale DPA 31 PLUS

DOTAZIONE DI SERIE

- Bussola di riduzione CM 5 / CM 3
- 2 contropunte fisse CM 3
- Lunetta fissa Ø 6-50 mm
- Lunetta mobile Ø 8-30 mm
- Portautensili a 4 scomparti
- Lampada macchina a LED
- Set ingranaggi intercambiabili
- Chiavi di servizio

Eventuali accessori opzionali presenti in foto non sono compresi nell'offerta



TH 3309 D

Autocentrante opzionale

MODELLO	TH 3309
ART.	0500P2030
OFFERTA €	9.169,86
MODELLO	TH 3309 D
ART.	0500P2040DPA
OFFERTA €	10.600,00

DATI TECNICI	
Potenza motore 400 V ~ 50 Hz	1,5 kW
Altezza punte	165 mm
Ø tornibile su bancale	330 mm
Distanza tra le punte	830 mm
N° giri mandrino	70÷2.000 rpm
N° velocità	16
Ø tornibile sulla slitta trasversale	208 mm
Ø tornibile sull'incavo	330 mm
Cono mandrino	CM 5
Passaggio barra	Ø 38 mm
Attacco mandrino	Camlock DIN ISO 702-2 n° 4
Corsa slitta superiore	98 mm
Corsa slitta trasversale	164 mm
Cono contropunta	CM 3
Ø contropunta	32 mm
Corsa contropunta-cannotto	110 mm
Avanzamento longitudinale (32)	0,052÷1,392 mm/giro
Avanzamento trasversale (32)	0,014÷0,38 mm/giro
Filettatura a passo metrico (26)	0,4÷7 mm/giro
Filettatura pollici (34)	56÷4 fil./1"
Altezza attacco portautensili a 4 scomparti	16 mm
Dimensioni	1.685x745x1.320 mm (DPA 1.590)
Peso	510 kg

*I dati sopra riportati non sono impegnativi e a discrezione del costruttore possono essere modificati.

Per accessori vedere pagine da 170÷179

PREZZI NETTI AL PUBBLICO IVA ESCLUSA

In sede d'ordine, che sia scritto, telefonico o tramite rappresentante, segnalare che i prezzi sono da **PROMO GIORNALINO** perché **NON** emetteremo assolutamente note di credito per mancata segnalazione.

TORNI PARALLELI

DI PRECISIONE

MODELLO DPA

- Con visualizzatore di quote digitale

DOTAZIONE DI SERIE

- Bussola di riduzione CM 6 / CM 3
- 2 contropunte fisse CM 3
- Lunetta fissa Ø max 100 mm
- Lunetta mobile Ø max 95 mm
- Portautensili a 4 scomparti
- Lampada macchina a LED
- Set ingranaggi intercambiabili
- Chiavi di servizio

Eventuali accessori opzionali presenti in foto non sono compresi nell'offerta



SEMIPROFESSIONISTA

CE

05

TH 3610 D
Autocentrante opzionale

MODELLO	TH 3610
ART.	0500P2050
OFFERTA €	11.182,50
MODELLO	TH 3610 D
ART.	0500P2050DPA
OFFERTA €	12.421,50

DATI TECNICI	
Potenza motore 400 V ~ 50 Hz	1,5 kW
Altezza punte	180 mm
Ø tornibile su bancale	356 mm
Distanza tra le punte	980 mm
N° giri mandrino	70÷2.000 rpm
N° velocità	8
Ø tornibile sull'incavo	516 mm
Cono mandrino	CM 6
Passaggio barra	Ø 52 mm
Attacco mandrino	Camlock DIN ISO 702-2 n° 5
Larghezza bancale	187 mm
Larghezza tornitura sull'incavo	160 mm
Corsa slitta superiore	100 mm
Corsa slitta trasversale	170 mm
Cono contropunta	CM 3
Ø contropunta	42 mm
Corsa contropunta-cannotto	120 mm
Avanzamento longitudinale (32)	0,052÷1,392 mm/giro
Avanzamento trasversale (32)	0,014÷0,38 mm/giro
Filettatura a passo metrico (26)	0,4÷7 mm/giro
Filettatura pollici (34)	56÷4 fil./1"
Dimensioni	1.930x725x1.350 mm (DPA 1.620)
Peso	570 kg

*I dati sopra riportati non sono impegnativi e a discrezione del costruttore possono essere modificati.

Per accessori vedere pagine da 170÷179

PREZZI NETTI AL PUBBLICO IVA ESCLUSA

In sede d'ordine, che sia scritto, telefonico o tramite rappresentante, segnalare che i prezzi sono da **PROMO GIORNALINO** perché **NON** emetteremo assolutamente note di credito per mancata segnalazione.

Con l'esaurimento delle scorte la LTF non è obbligata all'evasione di eventuali ordini residui.



05

TORNI PARALLELI

DI ELEVATA PRECISIONE

TH 4210 D

- Con visualizzatore di quote digitale DPA 31 PLUS



Eventuali accessori opzionali presenti in foto non sono compresi nell'offerta

TH 4210 D
Autocentrante opzionale

MODELLO	TH 4210
ART.	0510P2050
OFFERTA €	18.382,98
MODELLO	TH 4210 D
ART.	0510P2055DPA
OFFERTA €	19.825,89

DATI TECNICI	
Potenza motore 400 V ~ 50 Hz	4,5 kW
Impianto di refrigerazione	100 W
Altezza punte	210 mm
Ø tornibile su bancale	420 mm
Distanza tra le punte	1.000 mm
N° giri mandrino	45÷1.800 rpm
N° velocità	16
Ø tornibile sulla slitta trasversale	250 mm
Ø tornibile sull'incavo	590 mm
Cono mandrino	CM 6
Passaggio barra	Ø 52 mm
Attacco mandrino	Camlock DIN ISO 702-2 n° 6
Larghezza tornitura sull'incavo	260 mm
Corsa slitta superiore	140 mm
Corsa slitta trasversale	230 mm
Cono contropunta	CM 4
Ø contropunta	50 mm
Corsa contropunta-cannotto	120 mm
Avanzamento longitudinale (17)	0,05÷1,7 mm/giro
Avanzamento trasversale (17)	0,025÷0,85 mm/giro
Filettatura a passo metrico (39)	0,2÷14 mm/giro
Filettatura pollici (45)	72÷2 fil./1"
Filettatura trapezoidale (21)	8÷44 D.P.
Filettatura modulare (18)	0,3÷3,5 mm
Altezza attacco portautensili a 4 scomparti	20 mm
Dimensioni	1.940x915x1.375 (1.600 DPA) mm
Peso	1.160 kg

DOTAZIONE DI SERIE

- Bussola di riduzione CM 6 / CM 4
- 1 contropunta fissa CM 4
- Fermo di posizione con regolazione precisa
- Lunetta fissa Ø max 15-145 mm
- Lunetta mobile Ø max 10-75 mm
- Portautensili a 4 scomparti
- Lampada macchina a LED
- Set ingranaggi intercambiabili
- Chiavi di servizio

Con l'esaurimento delle scorte la LTF non è obbligata all'evasione di eventuali ordini residui.

*I dati sopra riportati non sono impegnativi e a discrezione del costruttore possono essere modificati.

Per accessori vedere pagine da 170÷179

PREZZI NETTI AL PUBBLICO IVA ESCLUSA

In sede d'ordine, che sia scritto, telefonico o tramite rappresentante, segnalare che i prezzi sono da **PROMO GIORNALINO** perché **NON** emetteremo assolutamente note di credito per mancata segnalazione.

TORNIO PARALLELO

DI ELEVATA PRECISIONE

- Con visualizzatore di quote digitale DPA 31 PLUS

Eventuali accessori opzionali presenti in foto non sono compresi nell'offerta



Autocentrante opzionale

MODELLO	TH 4615 D
ART.	0500P2120DPA
OFFERTA €	29.412,60

DATI TECNICI	
Potenza totale	5,8 kW
Potenza motore 400 V ~ 50 Hz	5,5 kW
Impianto di refrigerazione	125 W
Altezza punte	230 mm
Distanza tra le punte	1.560 mm
Ø tornibile su bancale macchina	460 mm
Ø tornibile sulla slitta trasversale	270 mm
Ø tornibile sull'incavo	690 mm
Lunghezza incavo	240 mm
Larghezza bancale	300 mm
N° giri mandrino	25-2.000 rpm
N° velocità	12
Attacco mandrino	Camlock DIN ISO 702-2 n.6
Cono mandrino	CM 6
Passaggio barra	Ø 58 mm
Corsa slitta superiore	125 mm
Corsa slitta trasversale	285 mm
Avanzamento longitudinale (42)	0,031-1,7 mm/giro
Avanzamento trasversale (42)	0,014-0,784 mm/giro
Filettatura a passo metrico (41)	0,1-14 mm/giro
Filettatura pollici (41)	112-2 fil./1"
Filettatura trapezoidale (50)	4-112 D.P.
Filettatura modulare (34)	0,1-7 mm
Altezza attacco portautensili a 4 scomparti	25 mm
Cono contropunta	CM 4
Corsa contropunta/cannotto	130 mm
Ø contropunta	60 mm
Dimensioni	2.765x1.065x1.550 mm
Peso	1.810 kg

*I dati sopra riportati non sono impegnativi e a discrezione del costruttore possono essere modificati.

Per accessori vedere pagine da 170÷179

DOTAZIONE DI SERIE

- Bussola di riduzione CM 6 / CM 4
- Contropunta fissa CM 4
- Lunetta fissa Ø max 25-178 mm
- Lunetta mobile Ø max 19-114 mm
- Portautensili cambio rapido SWH 5-B
- 1 portautensili 25x120 tipo D per utensili quadrati 20 mm
- Indicatore posizione di ripresa filetto
- Lampada macchina a LED
- Set ingranaggi intercambiabili
- Chiavi di servizio

05

Con l'esaurimento delle scorte la LTF non è obbligata all'evasione di eventuali ordini residui.

PREZZI NETTI AL PUBBLICO IVA ESCLUSA

In sede d'ordine, che sia scritto, telefonico o tramite rappresentante, segnalare che i prezzi sono da **PROMO GIORNALINO** perché **NON** emetteremo assolutamente note di credito per mancata segnalazione.

05

PIATTAFORME DI SERRAGGIO A DISCO



ART.	DESCRIZIONE	OFFERTA €
344 0295	Ø 170 mm per TU 2004V - TU 2304	52,17
344 1352	Ø 240 mm per TU 2506 - TU 2807	64,37
344 0552	Ø 240 mm per TU 2406	68,83
344 1452	Ø 265 mm per TU 2807	82,13
344 2976	Ø 300 mm Camlock DIN ISO 702-2 n. 4	138,81
344 2979	Ø 320 mm Camlock DIN ISO 702-2 n. 5	172,20
344 2978	Ø 330 mm Camlock DIN ISO 702-2 n. 5	161,07
344 2980	Ø 350 mm Camlock DIN ISO 702-2 n. 6	231,00
344 2982	Ø 450 mm Camlock DIN ISO 702-2 n. 8	343,14

FLANGE PER MANDRINI CAMLOCK



■ Per montaggio autocentrante

ART.	DESCRIZIONE	OFFERTA €
344 1512	Ø 160 mm Camlock DIN ISO 702-2 n. 4	89,02
344 1513	Ø 200 mm Camlock DIN ISO 702-2 n. 4	111,58
344 1514	Ø 200 mm Camlock 1-5"	116,55
344 4012	Ø 200 mm Camlock DIN ISO 702-2 n. 6	179,17
344 4013	Ø 250 mm Camlock DIN ISO 702-2 n. 6	190,51
344 4041	Ø 315 mm Camlock DIN ISO 702-2 n. 8	213,19

FLANGE PER AUTOCENTRANTI



■ Per montaggio autocentrante

ART.	DESCRIZIONE	OFFERTA €
344 0312	Ø 100 mm, attacco cilindrico per TU 2004 V	57,50
344 0313	Ø 125 mm, attacco cilindrico per TU 2304	67,71
344 1312	Ø 125 mm, attacco cono corto per TU 2506 - TU 2807	69,92
344 0511	Ø 125 mm, attacco cilindrico per TU 2406	67,71
344 1413	Ø 160 mm, attacco cono corto per TU 2807	77,79

PREZZI NETTI AL PUBBLICO IVA ESCLUSA

In sede d'ordine, che sia scritto, telefonico o tramite rappresentante, segnalare che i prezzi sono da **PROMO GIORNALINO** perché **NON** emetteremo assolutamente note di credito per mancata segnalazione.

MANDRINI PORTA PINZE



ART.	DESCRIZIONE	OFFERTA €
344 0281	Pinze ER 16 Ø 22 mm, attacco cilindrico per TU 1503 V	63,27
344 1305	Pinze ER 25 Ø 52 mm, attacco cilindrico per TU 2506 / TU 2807	105,44
344 0305	Pinze ER 25 Ø 52 mm, attacco cilindrico per TU 2004 V / TU 2304	87,68
344 0505	Pinze ER 25 Ø 52 mm, attacco cilindrico per TU 2406	87,68
344 1306	Pinze ER 32 Ø 52 mm, attacco cono corto per TU 2506 / TU 2807	124,32
344 0506	Pinze ER 32 Ø 52 mm, attacco cilindrico per TU 2406	110,04

MANDRINI PORTA PINZE 5C CAMLOCK

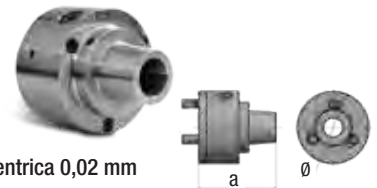

■ Precisione di rotazione concentrica 0,02 mm

ART.	DESCRIZIONE	OFFERTA €
344 1554	N. 4 a = 71 mm, Ø 126 mm	720,09
344 1555	N. 5 a = 107,4 mm, Ø 126 mm	775,95
344 1556	N. 6 a = 160 mm, Ø 182 mm	787,08
344 1558	N. 8 a = 163 mm, Ø 225 mm	831,39

FERMI DI POSIZIONE CON REGOLAZIONE FINE



ART.	DESCRIZIONE	OFFERTA €
344 1522	per tornio TH 3309	38,85
344 1523	per tornio TH 3610	38,85
344 4022	per tornio TH 46	77,79
344 4023	per tornio TH 56	89,02

CONTROPUNTE GIREVOLI

CON 7 PUNTE INTERCAMBIABILI



ART.	DESCRIZIONE	OFFERTA €
344 0732	CM 2	157,50
344 0733	CM 3	188,19
344 0734	CM 4	199,77

CONTROPUNTE GIREVOLI



ART.	DESCRIZIONE	OFFERTA €
344 0701	CM 1, max velocità 5.000 giri/min max carico radiale 320 N	42,17
344 0702	CM 2, max velocità 5.000 giri/min max carico radiale 400 N	48,84
344 0703	CM 3, max velocità 4.500 giri/min max carico radiale 800 N	54,38
344 0704	CM 4, max velocità 3.500 giri/min max carico radiale 1.250 N	63,27
344 0705	CM 5, max velocità 3.000 giri/min max carico radiale 1.500 N	83,24
344 0706	CM 6, max velocità 2.500 giri/min max carico radiale 1.800 N	232,05

CONTROPUNTE GIREVOLI



BISON

ART.	DESCRIZIONE	OFFERTA €
345 1002	CM 2, max velocità 7.000 giri/min max carico radiale 2.000 N	218,86
345 1003	CM 3, max velocità 5.000 giri/min max carico radiale 4.000 N	196,77
345 1004	CM 4, max velocità 3.800 giri/min max carico radiale 8.000 N	353,93
345 1005	CM 5, max velocità 3.000 giri/min max carico radiale 20.000 N	460,10

RISCONTRI

PER FERMO PEZZO

- Viene inserito nel passaggio barra dell'albero mandrino dal retro e serrato con una chiave speciale
- Stringendo la vite di serraggio, le ganasce di serraggio vengono premute contro la parete interna dell'albero mandrino, ciò garantisce un fissaggio sicuro del riscontro
- Con la chiave il riscontro viene rilasciato e spostato in lunghezza
- Strumento ausiliario adatto a tutti i torni
- Utile anche per piccole serie
- Può essere fissato rapidamente e facilmente in qualsiasi punto del mandrino cavo



MODELLO	ART.	DESCRIZIONE	OFFERTA €
HSP 38	344 4410	Passaggio barra da Ø 35-42 mm	121,17
HSP 52	344 4415	Passaggio barra da Ø 48-56 mm	138,81
HSP 80	344 4420	Passaggio barra da Ø 76-84 mm	161,07
HSP 105	344 4425	Passaggio barra da Ø 101-109 mm	258,72

SET PLACCHETTE

DA TAGLIO (10 PZ)



SET BLOCCO PLACCHETTE

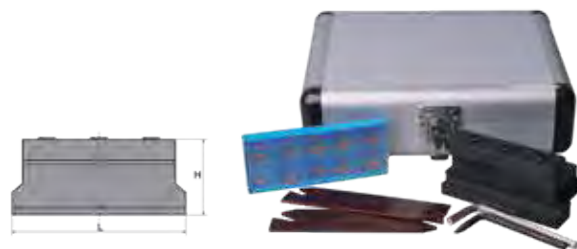

Porta lama	16-05	20-05	25-05
LxBxH (mm)	88x38x42	88x38x43	100x42x43,5
C	16 mm	20 mm	25 mm
D	4 mm	5 mm	5 mm

DA TAGLIO 16-05

ART.	DESCRIZIONE	OFFERTA €
344 0653	Per torni TU 3008-TH3309-TH3610 1 Blocco placchetta da taglio SLTBN 16-05 1 Utensile troncatore SLIH 26-2 1 Utensile troncatore SLIH 26-3 5 Placchette da taglio GTN2 (larghezza di taglio 2,2 mm) 5 Placchette da taglio GTN3 (larghezza di taglio 3,1 mm) Confezione in alluminio	161,07

DA TAGLIO 20-05

ART.	DESCRIZIONE	OFFERTA €
344 0654	Per torni TH4010-TH4210-TH56 1 Blocco placchetta da taglio SLTBN 20-05 1 Utensile troncatore SLIH 26-3 1 Utensile troncatore SLIH 26-4 5 Placchette da taglio GTN3 (larghezza di taglio 3,1 mm) 5 Placchette da taglio GTN4 (larghezza di taglio 4,1 mm) Confezione in alluminio	165,48

DA TAGLIO 25-05

ART.	DESCRIZIONE	OFFERTA €
344 0655	Per torni TH66/TH80 1 Blocco placchetta da taglio SLTBN 25-05 1 Utensile troncatore SLIH 26-3 1 Utensile troncatore SLIH 26-4 5 Placchette da taglio GTN3 (larghezza di taglio 3,1 mm) 5 Placchette da taglio GTN4 (larghezza di taglio 4,1 mm) Confezione in alluminio	172,03

ART.	DESCRIZIONE	OFFERTA €
344 0663	per placchetta da taglio GTN2	65,48
344 0664	per placchetta da taglio GTN3	65,48
344 0665	per placchetta da taglio GTN4	76,58

PREZZI NETTI AL PUBBLICO IVA ESCLUSA

In sede d'ordine, che sia scritto, telefonico o tramite rappresentante, segnalare che i prezzi sono da **PROMO GIORNALINO** perché **NON** emetteremo assolutamente note di credito per mancata segnalazione.

05

SUPPORTI ANTIVIBRANTI



ART.	276.120	276.160	276.185
CARICO			
Fresatrici	340 kg	460 kg	1.600 kg
Segatrici/macchine utensili	570 kg	1.460 kg	3.500 kg
Ø base/altezza base	120/32 mm	160/35 mm	185/39 mm
OFFERTA €	19,28	27,90	34,87

SET PINZE

DI SERRAGGIO 5C



ART.	DESCRIZIONE	OFFERTA €
344 1509	17 Pezzi Campo di serraggio 3 ÷ 25 mm Conforme alla norma 385 E Per dispositivo universale pinze di serraggio	254,31

SET PINZE

DI SERRAGGIO DIN 6499



ART.	DESCRIZIONE	OFFERTA €
344 0282	ER 16, 12 pezzi Campo serraggio Ø 1-10 mm	134,95
344 1109	ER 25, 15 pezzi Campo serraggio Ø 1-16 mm	197,61
344 1122	ER 32, 18 pezzi Campo serraggio Ø 3-20 mm	243,18

DISPOSITIVI UNIVERSALI

PINZE DI SERRAGGIO 5C



ART.	DESCRIZIONE	OFFERTA €
344 1507	per tornio TH 42 (escluso Vario)	224,53

PREZZI NETTI AL PUBBLICO IVA ESCLUSA

In sede d'ordine, che sia scritto, telefonico o tramite rappresentante, segnalare che i prezzi sono da **PROMO GIORNALINO** perché **NON** emetteremo assolutamente note di credito per mancata segnalazione.

LUNETTE FISSE

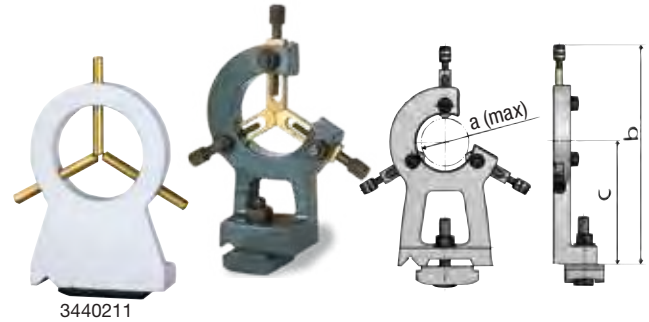

ART.	DESCRIZIONE	OFFERTA €
344 0211	TU 1503V a=Ø 40 mm - b=145 mm - c=70,5 mm	29,98
344 0231	TU 2004V a=Ø 50 mm - b=200 mm - c=100 mm	54,38
344 0361	TU 2304 / TU 2304V a=Ø 55 mm - b=220 mm - c=115 mm	66,50
344 1315	TU 2406 / TU 2506 a=Ø 50 mm - b=245 mm - c=125 mm	74,37
344 1415	TU 2807 / TU 2807V a=Ø 55 mm - b=250 mm - c=140 mm	91,02
344 1461	TU 3008 / TU 3008G / TU 3008V a=Ø 60 mm - b=260 mm - c=157 mm	95,46

LUNETTE MOBILI

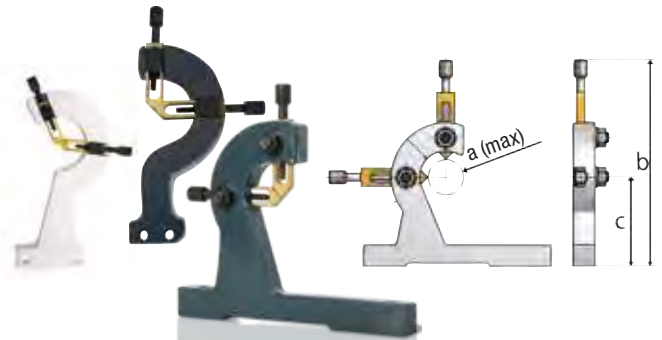

ART.	DESCRIZIONE	OFFERTA €
344 0210	TU 1503V a=Ø 45 mm - b=155 mm - c=76 mm	24,42
344 0230	TU 2004V a=Ø 40 mm - b=195 mm - c=100 mm	46,63
344 0360	TU 2304 / TU 2304V a=Ø 34 mm - b=200 mm - c=97 mm	63,27
344 1310	TU 2406 / TU 2506 a=Ø 34 mm - b=220 mm - c=107 mm	74,37
344 1410	TU 2807 / TU 2807V a=Ø 56 mm - b=250 mm - c=130 mm	86,56
344 1460	TU 3008 / TU 3008G / TU 3008V a=Ø 55 mm - b=255 mm - c=151 mm	92,12

TORRETTE PORTAUTENSILI

CAMBIO RAPIDO

ART.	DESCRIZIONE	OFFERTA €
338 4311	Set portautensili cambio rapido SWH AA 1 Testa portautensili AA 3 Portautensili 13 x 50 tipo D per utensili quadrati 1 Portautensili 13 x 50 tipo H per utensili tondi	355,11
338 4312	Portautensili di scorta tipo D per utensili quadrati	92,43
338 4320	Portautensili di scorta tipo H per utensili tondi	98,06
338 4301	Set portautensili cambio rapido SWH 1 - A 1 Testa portautensili A 3 Portautensili 20 x 90 tipo D per utensili quadrati 1 Portautensili 20 x 90 tipo H per utensili tondi	652,68
338 4302	Portautensili di scorta tipo D per utensili quadrati	107,10
338 4321	Portautensili di scorta tipo H per utensili tondi	109,41
338 4303	Set portautensili cambio rapido SWH 3 - E 1 Testa portautensili E 3 Portautensili 20 x 100 tipo D per utensili quadrati 1 Portautensili 30 x 100 tipo H per utensili tondi	731,64
338 4304	Portautensili di scorta tipo D per utensili quadrati	129,78
338 4322	Portautensili di scorta tipo H per utensili tondi	148,89
338 4305	Set portautensili cambio rapido SWH 5 - B 1 Testa portautensili B 3 Portautensili 25 x 120 tipo D per utensili quadrati 1 Portautensili 32 x 130 tipo H per utensili tondi	866,88
338 4306	Portautensili di scorta tipo D per utensili quadrati	127,47
338 4324	Portautensili di scorta tipo H per utensili tondi	152,25
338 4307	Set portautensili cambio rapido SWH 7 - C 1 Testa portautensili C 3 Portautensili 32 x 150 tipo D per utensili quadrati 1 Portautensili 35 x 150 tipo H per utensili tondi	1.464,33
338 4308	Portautensili di scorta tipo D per utensili quadrati	224,49
338 4326	Portautensili di scorta tipo H per utensili tondi	276,36
338 4309	Set portautensili cambio rapido SWH 9 - D 1 Testa portautensili D 3 Portautensili 41 x 180 tipo D per utensili quadrati 1 Portautensili 70 x 180 tipo H per utensili tondi	3.596,00
338 4332	Portautensili di scorta tipo D per utensili quadrati	449,82
338 4333	Portautensili di scorta tipo H per utensili tondi	675,36



Set portautensili



Portautensili tipo D per utensili quadrati



Vista posteriore portautensili tipo D per utensili quadrati



Portautensili tipo H per utensili tondi



Vista posteriore portautensili tipo H per utensili tondi



Portautensili tipo D per utensili quadrati



Vista posteriore Portautensili tipo D per utensili quadrati



Portautensili tipo H per utensili tondi



Vista posteriore Portautensili tipo H per utensili tondi

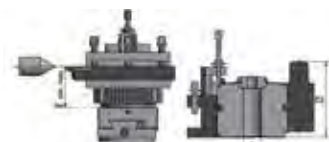

A RICHIESTA SI EFFETTUANO MONTAGGI TORRETTA

NB: Le torrette necessitano di lavorazione per la predisposizione al montaggio.
Comunicare sempre il codice del tornio Optimum su cui deve essere effettuato il montaggio (art. 900 0400)

Dimensioni testa portautensili			SWH-AA	SWH-1-A	SWH-3-E	SWH-5-B	SWH-7-C	SWH-9-D
Ø tornibile		mm	120 - 220	150 - 300	200 - 400	300 - 500	400 - 700	600 - 800
Potenza motore		kW	1	2	4,5	7	13	20
Altezza max supporto utensile	A	mm	12	20	20	25	32	40
Ø max utensile	B	mm	Ø 12	Ø 20	Ø 20	Ø 25	Ø 32	Ø 40
Foro torretta	C	mm	Ø 13	Ø 20	Ø 20	Ø 32	Ø 40	Ø 40
Altezza torretta	D	mm	37	56	68	79	110	122
Campo di regolazione	E	mm	18 - 26	28,5 - 39,5	28,5 - 39,5	37 - 57	47 - 87	60 - 95

*I dati sopra riportati non sono impegnativi e a discrezione del costruttore possono essere modificati.

PREZZI NETTI AL PUBBLICO IVA ESCLUSA

In sede d'ordine, che sia scritto, telefonico o tramite rappresentante, segnalare che i prezzi sono da **PROMO GIORNALINO** perché **NON** emetteremo assolutamente note di credito per mancata segnalazione.

05

SET UTENSILI DA TORNIO MD 8 mm

ART.	DESCRIZIONE	OFFERTA €
0500P1662	5 Pezzi Con placchette MD - Rivestimento in titanio - Scatola in alluminio	93,23

PLACCHETTE DI SCORTA MD (5 pz cad.)

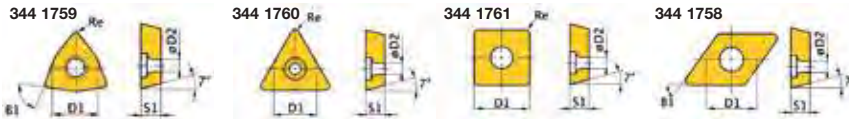

ART.	DESCRIZIONE							OFFERTA €
	N.	ISO	D1	D2	B1	S1	Re	
344 1759	1/3	WCMT050308	7,94	3,2	80°	3,18	0,8	32,18
344 1761	2	SCMT060204	6,35	2,8	90°	2,38	0,4	28,23
344 1760	4	TCMT090204	5,56	2,5	60°	2,38	0,4	28,23
344 1758	5	DCMT070204	6,35	2,8	55°	2,38	0,4	27,75



N.	ISO	h1
1	SWGC L0808	D05 8 mm
2	SSDC N0808	D06 8 mm
3	SWGC R0808	D05 8 mm
4	STGC R0808	D09 8 mm
5	SDJC R0808	D07 8 mm

SET UTENSILI DA TORNIO MD 10 mm

ART.	DESCRIZIONE	OFFERTA €
0500P1664	5 Pezzi Con placchette MD - Rivestimento in titanio - Scatola in alluminio	105,44

PLACCHETTE DI SCORTA MD (5 pz cad.)

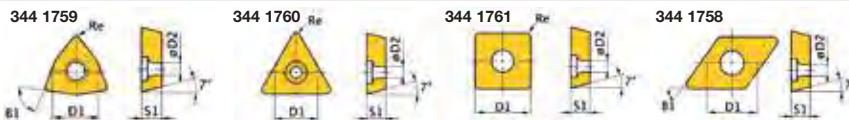

ART.	DESCRIZIONE							OFFERTA €
	N.	ISO	D1	D2	B1	S1	Re	
344 1759	6/8	WCMT050308	7,94	3,2	80°	3,18	0,8	32,18
344 1761	7	SCMT060204	6,35	2,8	90°	2,38	0,4	28,23
344 1760	9	TCMT090204	5,56	2,5	60°	2,38	0,4	28,23
344 1758	10	DCMT070204	6,35	2,8	55°	2,38	0,4	27,75

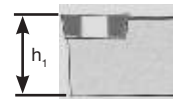

N.	ISO	h1
6	SWGC L1010	E05 10 mm
7	SSDC N1010	E06 10 mm
8	SWGC R1010	E05 10 mm
9	STGC R1010	E09 10 mm
10	SDJC R1010	E07 10 mm

SET UTENSILI DA TORNIO MD 12 mm

ART.	DESCRIZIONE	OFFERTA €
0500P1666	5 Pezzi Con placchette MD - Rivestimento in titanio - Scatola in alluminio	113,40

PLACCHETTE DI SCORTA MD (5 pz cad.)

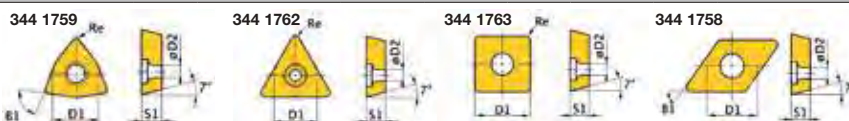

ART.	DESCRIZIONE							OFFERTA €
	N.	ISO	D1	D2	B1	S1	Re	
344 1759	11/13	WCMT050308	7,94	3,2	80°	3,18	0,8	32,18
344 1763	12	SCMT09T304	6,35	2,8	90°	2,38	0,4	32,66
344 1762	14	TCMT110204	6,35	2,8	60°	2,38	0,4	28,23
344 1758	15	DCMT070204	6,35	2,8	55°	2,38	0,4	27,75

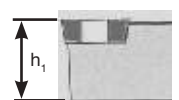
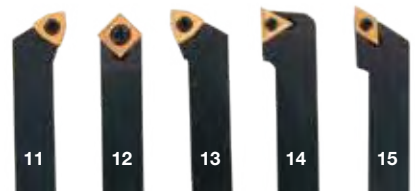

N.	ISO	h1
11	SWGC L1212	H05 12 mm
12	SSDC N1212	H09 12 mm
13	SWGC R1212	H05 12 mm
14	STGC R1212	H11 12 mm
15	SDJC R1212	H07 12 mm

Con l'esaurimento delle scorte la LTF non è obbligata all'evasione di eventuali ordini residui.

PREZZI NETTI AL PUBBLICO IVA ESCLUSA

In sede d'ordine, che sia scritto, telefonico o tramite rappresentante, segnalare che i prezzi sono da **PROMO GIORNALINO** perché **NON** emetteremo assolutamente note di credito per mancata segnalazione.

SET UTENSILI

DA TORNIO MD 12 mm

ART.	DESCRIZIONE	OFFERTA €
0500P1212	5 Pezzi Con placchette MD Rivestimento in titanio	400,62

PLACCHETTE DI SCORTA MD (5 pz cad.)

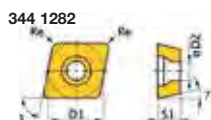
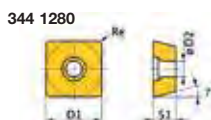
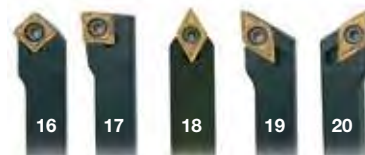

ART.	DESCRIZIONE							OFFERTA €
	N.	ISO	D1	D2	B1	S1	Re	
344 1280	16-16/A	SCMT09T304	9,525	4,4	90°	3,97	0,4	66,59
344 1282	17-17/A	CCMT09T304	9,525	4,4	85°	3,97	0,4	66,59
344 1281	18-20	DCMT11T304	9,525	4,4	55°	3,97	0,4	66,59

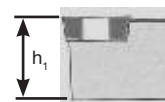

ART.	UTENSILE DA TORNIO SINGOLO			OFFERTA €
	N.	ISO	h1	
344 1220	16	SSSCR1212J09	12 mm	83,50
344 1221	17	SCLCR1212J09	12 mm	83,50
344 1222	18	SDNCN1212J11	12 mm	83,50
344 1223	19	SDJCR1212J11	12 mm	83,50
344 1225	16/A	SSSCL1212J09	12 mm	81,40
344 1226	17/A	SCLCL1212J09	12 mm	81,40

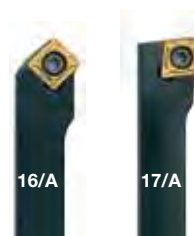

SET UTENSILI

DA TORNIO MD 16 mm

ART.	DESCRIZIONE	OFFERTA €
0500P1668	5 Pezzi Con placchette MD Rivestimento in titanio Scatola in alluminio	186,48

PLACCHETTE DI SCORTA MD (5 pz cad.)

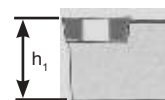
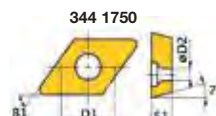
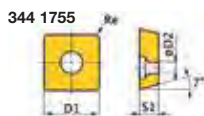
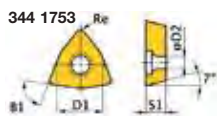

ART.	DESCRIZIONE								OFFERTA €
	N.	ISO	D1	D2	B1	S1	Re	L1	
344 1753	21/22	WNMG060408	9,252	3,81	80°	4,76	0,8	-	34,41
344 1755	23	SNMG090304	9,252	3,81	90°	3,18	0,4	-	32,18
344 1754	24	KNUX160405R	9,252	-	55°	4,76	0,5	16,15	41,08
344 1750	25	DNMG110408	9,525	3,81	55°	4,76	0,8	-	46,63

N.	ISO	h1
21	PWLN R1616	H06 16 mm
22	PWLN L1616	H06 16 mm
23	PSDNN 1212	H09 16 mm
24	CKJN R1616	H16 16 mm
25	MDJN R1616	H11 16 mm

PREZZI NETTI AL PUBBLICO IVA ESCLUSA

In sede d'ordine, che sia scritto, telefonico o tramite rappresentante, segnalare che i prezzi sono da **PROMO GIORNALINO** perché **NON** emetteremo assolutamente note di credito per mancata segnalazione.

Con l'esaurimento delle scorte la LTF non è obbligata all'evasione di eventuali ordini residui.

05

SET UTENSILI

DA TORNIO MD 16 mm

ART.	DESCRIZIONE	OFFERTA €
0500P1216	5 Pezzi Con placchette MD Rivestimento in titanio	417,54

PLACCHETTE DI SCORTA MD (5 pz cad.)

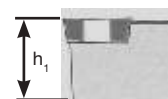
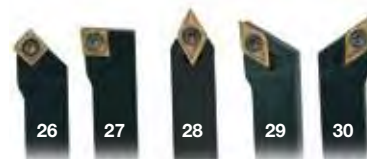
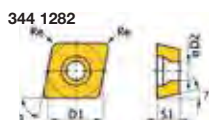
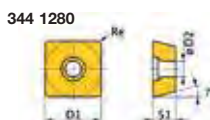

ART.	DESCRIZIONE								OFFERTA €
	N.	ISO	D1	D2	B1	S1	Re		
344 1280	26	SCMT09T304	9,525	4,4	90°	3,97	0,4	66,59	
344 1282	27	CCMT09T304	9,525	4,4	80°	3,97	0,4	66,59	
344 1281	28-30	DCMT11T304	9,525	4,4	55°	3,97	0,4	66,59	

ART.	UTENSILE DA TORNIO SINGOLO			OFFERTA €
	N.	ISO	h1	
344 1230	26	SSSCR1616J09	16 mm	86,69
344 1231	27	SCLCR1616J09	16 mm	86,69
344 1232	28	SDNCN1616J11	16 mm	86,69
344 1233	29	SDJCR1616J11	16 mm	86,69
344 1234	30	SDJCL1616J11	16 mm	86,69

SET UTENSILI

DA TORNIO MD 20 mm

ART.	DESCRIZIONE	OFFERTA €
0500P1670	5 Pezzi Con placchette MD Rivestimento in titanio Scatola in alluminio	205,38

PLACCHETTE DI SCORTA MD (5 pz cad.)

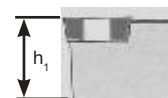
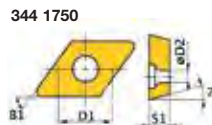
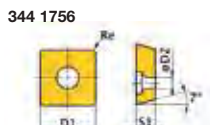
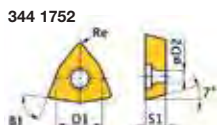

ART.	DESCRIZIONE									OFFERTA €
	N.	ISO	D1	D2	B1	S1	Re	L1		
344 1752	36/37	WNMG080408	9,252	3,81	80°	4,76	0,8	-	44,39	
344 1756	38	SNMG120408	12,7	5,16	90°	4,76	0,8	-	47,71	
344 1754	39	KNUX160405R	9,252	-	55°	4,76	0,5	16,15	41,08	
344 1750	40	DNMG110408	9,525	3,81	55°	4,76	0,8	-	46,63	

N.	ISO	h1
36	PWLN R2020 K08	20 mm
37	PWLN L2020 H08	20 mm
38	PSDNN N2020 K12	20 mm
39	CKJN R2020 K16	20 mm
40	MDJN R2020 K11	20 mm

PREZZI NETTI AL PUBBLICO IVA ESCLUSA

In sede d'ordine, che sia scritto, telefonico o tramite rappresentante, segnalare che i prezzi sono da **PROMO GIORNALINO** perché **NON** emetteremo assolutamente note di credito per mancata segnalazione.

Con l'esaurimento delle scorte la LTF non è obbligata all'evasione di eventuali ordini residui.

SET UTENSILI

DA TORNIO MD 25 mm

ART.	DESCRIZIONE	OFFERTA €
0500P1623	5 Pezzi Con placchette MD - Rivestimento in titanio - Scatola in alluminio	243,18

PLACCHETTE DI SCORTA MD (5 pz cad.)

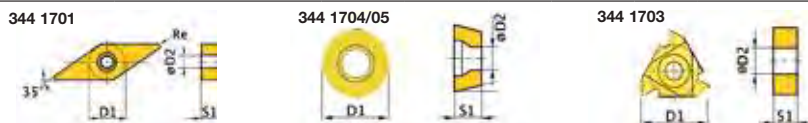

ART.	DESCRIZIONE							OFFERTA €
	N.	ISO	D1	D2	B1	S1	Re	
344 1701	46/50	VNMG160408	9,525	3,81	35°	4,76	0,8	43,28
344 1703	47	16ERAG60	16	3,95	60°	3,65	-	61,05
344 1705	48	RNMG1204MO	12	4,75	R	5,1	-	35,53
344 1704	49	RNMG1605MO	16	5,4	R	6,3	-	61,05

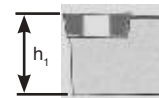

N.	ISO	h1
46	MVWN N2525	M16 25 mm
47	SE R2525	M16 25 mm
48	PRGN R2525	M16 25 mm
49	PRAN N2525	M16 25 mm
50	MVJN R2525	M16 25 mm

SET UTENSILI

DA TORNIO MD 25 mm

ART.	DESCRIZIONE	OFFERTA €
0500P1672	5 Pezzi Con placchette MD - Rivestimento in titanio - Scatola in alluminio	254,31

PLACCHETTE DI SCORTA MD (5 pz cad.)

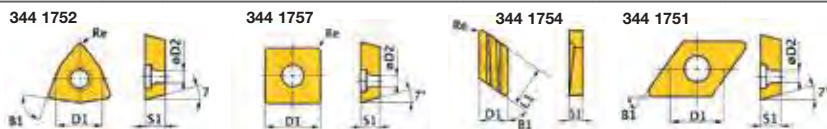

ART.	DESCRIZIONE								OFFERTA €
	N.	ISO	D1	D2	B1	S1	Re	L1	
344 1752	51/53	WNMG080408	9,252	3,81	80°	4,76	0,8	-	44,39
344 1757	52	SNMG150608	15,875	6,35	90°	6,35	0,8	-	76,59
344 1754	54	KNUX160405R	9,252	-	55°	4,76	0,5	16,15	41,08
344 1751	55	DNMG150408	12,7	5,16	55°	4,76	0,8	-	46,63

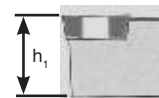

N.	ISO	h1
51	PWLN L2525	M08 25 mm
52	PSDN N2525	M15 25 mm
53	PWLN R2525	M08 25 mm
54	CKJNR R2525	M16 25 mm
55	MDJN R2525	M15 25 mm

SET UTENSILI

DA TORNIO MD 32 mm

ART.	DESCRIZIONE	OFFERTA €
0500P1674	5 Pezzi Con placchette MD - Rivestimento in titanio - Scatola in alluminio	320,88

PLACCHETTE DI SCORTA MD (5 pz cad.)

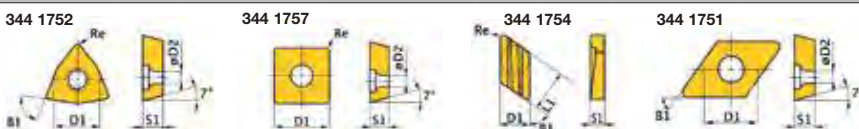

ART.	DESCRIZIONE								OFFERTA €
	N.	ISO	D1	D2	B1	S1	Re	L1	
344 1752	56/58	WNMG080408	9,252	3,81	80°	4,76	0,8	-	44,39
344 1757	57	SCMG160608	15,875	6,35	90°	6,35	0,8	-	76,59
344 1754	59	KNUX160405R	9,252	-	55°	4,76	0,5	16,15	41,08
344 1751	160	DNMG150408	12,7	5,16	55°	4,76	0,8	-	46,63

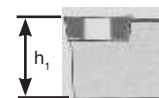

N.	ISO	h1
56	PWLN L3232	P08 32 mm
57	PSDN N3232	P15 32 mm
58	PWLN R3232	P08 32 mm
59	CKJN R3232	P16 32 mm
60	MDJN R3232	P15 32 mm

PREZZI NETTI AL PUBBLICO IVA ESCLUSA

In sede d'ordine, che sia scritto, telefonico o tramite rappresentante, segnalare che i prezzi sono da **PROMO GIORNALINO** perché **NON** emetteremo assolutamente note di credito per mancata segnalazione.

Con l'esaurimento delle scorte la LTF non è obbligata all'evasione di eventuali ordini residui.

05

SET UTENSILI INTERNI 10 mm

ART.	DESCRIZIONE	OFFERTA €
0500P1640	3 Pezzi, Con placchette MD, Rivestimento in titanio, Scatola in alluminio	78,81

N.	ISO
61	S10K SCFCR 06
62	S10K SDQCR 07
63	S10K STFCR 11



SET UTENSILI INTERNI 12 mm

ART.	DESCRIZIONE	OFFERTA €
0500P1641	3 Pezzi, Con placchette MD, Rivestimento in titanio, Scatola in alluminio	83,24

Utensili interni

PLACCHETTE DI SCORTA MD (5 pz cad.)

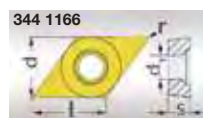

ART.	DESCRIZIONE								OFFERTA €
	N.	ISO		L	s	r	d	d1	
344 1164	61	CCMT060204	C/80°	6,35	2,60	0,40	6,35	2,70	76,59
344 1163	62	TCMT110204	T/60°	10,84	2,53	0,40	9,1	2,70	28,86
344 1166	63	DCMT070204	D/55°	7,30	2,53	0,40	6,35	2,70	92,12

N.	ISO
61	S12M SCFCR 06
62	S12M SDQCR 07
63	S12M STFCR 11

SET UTENSILI DA TORNIO

ART.	DESCRIZIONE	OFFERTA €
0500P1008	8 mm, 11 pz con placchette brasate MD	44,23
0500P1108	10 mm, 11 pz con placchette brasate MD	55,57
0500P1208	12 mm, 11 pz con placchette brasate MD	54,98
0500P1508	16 mm, 11 pz con placchette brasate MD	100,93



AUTOCENTRANTI A 3 GRIFFE IN GHISA

CON SERRAGGIO CONCENTRICO



■ Attacco a flangia

ART.	DESCRIZIONE	OFFERTA €
344 0287	Ø 80 mm DIN 6350	121,17
344 2902	Set griffe tenere	58,80
344 2710	Ø 100 mm DIN 6350	143,22
344 2904	Set griffe tenere	68,83
344 2712	Ø 125 mm DIN 6350	154,35
344 2906	Set griffe tenere	83,24
344 2716	Ø 160 mm DIN 6350	238,77
344 2907	Set griffe tenere	68,83

■ Attacco diretto Camlock

ART.	DESCRIZIONE	OFFERTA €
344 2761	Ø 160 mm Camlock, DIN ISO 702-2 n. 4	231,49
344 2907	Set griffe tenere	68,83
344 2762	Ø 200 mm Camlock, DIN ISO 702-2 n. 4	332,97
344 2910	Set griffe tenere	103,58
344 2764	Ø 200 mm Camlock, DIN ISO 702-2 n. 5	316,06
344 2910	Set griffe tenere	103,58
344 2763	Ø 200 mm Camlock, DIN ISO 702-2 n. 6	385,83
344 2910	Set griffe tenere	103,58
344 2765	Ø 250 mm Camlock, DIN ISO 702-2 n. 6	433,39
344 2912	Set griffe tenere	121,17
344 2768	Ø 315 mm Camlock, DIN ISO 702-2 n. 8	900,40
344 2916	Set griffe tenere	243,18

Con l'esaurimento delle scorte la LTF non è obbligata all'evasione di eventuali ordini residui.

PREZZI NETTI AL PUBBLICO IVA ESCLUSA

In sede d'ordine, che sia scritto, telefonico o tramite rappresentante, segnalare che i prezzi sono da **PROMO GIORNALINO** perché **NON** emetteremo assolutamente note di credito per mancata segnalazione.

AUTOCENTRANTI A 4 GRIFFE IN GHISA

CON SERRAGGIO CONCENTRICO



■ Attacco a flangia

ART.	DESCRIZIONE	OFFERTA €
344 2808	Ø 80 mm DIN 6350	146,93
344 2920	Set griffe tenere	79,93
344 2810	Ø 100 mm DIN 6350	174,41
344 2922	Set griffe tenere	92,12
344 2812	Ø 125 mm DIN 6350	189,21
344 2924	Set griffe tenere	111,58
344 2816	Ø 160 mm DIN 6350	263,20
344 2926	Set griffe tenere	123,61



■ Attacco diretto Camlock

ART.	DESCRIZIONE	OFFERTA €
344 2840	Ø 160 mm Camlock, DIN ISO 702-2 n. 4	347,77
344 2926	Set griffe tenere	123,61
344 2843	Ø 200 mm Camlock, DIN ISO 702-2 n. 4	354,10
344 2927	Set griffe tenere	127,68
344 2845	Ø 200 mm Camlock, DIN ISO 702-2 n. 5	354,10
344 2927	Set griffe tenere	127,68
344 2846	Ø 200 mm Camlock, DIN ISO 702-2 n. 6	470,39
344 2928	Set griffe tenere	167,83
344 2852	Ø 250 mm Camlock, DIN ISO 702-2 n. 6	495,75
344 2935	Set griffe tenere	153,27
344 2856	Ø 315 mm Camlock, DIN ISO 702-2 n. 8	924,92
344 2938	Set griffe tenere	311,83

AUTOCENTRANTI A 4 GRIFFE IN GHISA

CON SERRAGGIO INDIVIDUALE



■ Attacco a flangia

ART.	DESCRIZIONE	OFFERTA €
344 0286	Ø 80 mm	132,09
344 2872	Ø 100 mm	138,81
344 2874	Ø 125 mm	149,94



■ Attacco diretto Camlock

ART.	DESCRIZIONE	OFFERTA €
344 2879	Ø 200 mm Camlock, DIN ISO 702-2 n. 4	237,84
344 2880	Ø 200 mm Camlock, DIN ISO 702-2 n. 5	237,84
344 2884	Ø 250 mm Camlock, DIN ISO 702-2 n. 6	358,34
344 2888	Ø 315 mm Camlock, DIN ISO 702-2 n. 8	586,67
344 2890	Ø 400 mm Camlock, DIN ISO 702-2 n. 8	819,22

PREZZI NETTI AL PUBBLICO IVA ESCLUSA

In sede d'ordine, che sia scritto, telefonico o tramite rappresentante, segnalare che i prezzi sono da **PROMO GIORNALINO** perché **NON** emetteremo assolutamente note di credito per mancata segnalazione.

05

SEGATRICE A NASTRO

MANUALE

- Ideale per segare tondini in acciaio, tubolari, profili in acciaio, alluminio e metalli non ferrosi.
- Adatta anche per il taglio di legno e plastica
- Robusta struttura a ponte con telaio in alluminio
- Velocità lama variabile
- Controller per regolazione variabile della velocità fra 42 e 144 m/min
- Ridotto rumore di taglio
- La maniglia supplementare regolabile permette di mantenere una corretta posizione di lavoro
- Luce a LED
- Valigetta di trasporto
- Può essere montata sul piano di lavoro opzionale con morsa, oppure può essere utilizzata a mano libera



ART. 3184212
Piano di lavoro con morsa



DOTAZIONE DI SERIE

- Valigetta di trasporto
- Nastro M42 bimetallico 10-14 T/1"



MODELLO	SQ-V10
ART.	318 4210
DATI TECNICI	
Potenza motore 230 V ~ 50 Hz	1,1 kW
Max. capacità di taglio	127x80 mm
Velocità nastro	42-144 m/min
Dimensioni nastro	1.140x13x0,65 mm
Dimensioni sega	465x280x165 mm
Peso	6,6 kg
OFFERTA €	266,28

*I dati sopra riportati non sono impegnativi e a discrezione del costruttore possono essere modificati.

CAPACITÀ DI TAGLIO

	0°	45°	90°	135°
Con piano di lavoro opzionale	Ø 115 mm	105 mm	100x115 mm	100x115 mm
Senza piano di lavoro opzionale	Ø 127 mm	127 mm	127x127 mm	127x127 mm

ART.	ACCESSORI OPZIONALI	OFFERTA €
318 4212	Piano di lavoro con morsa peso netto 13 kg	180,81
335 7548	Nastro HSS Bi-Metal M42, 10-14 T/1", 0°	18,75

SEGATRICE A NASTRO

LEGGERA E MANEGGEVOLE



MODELLO	S 100 G
ART.	0570P0100
DATI TECNICI	
Potenza motore 230 V ~ 50 Hz	0,37 kW
Capacità di taglio 0°	100 mm
Capacità di taglio 0°	100 mm
Capacità di taglio 0°	100x150 mm
Capacità di taglio 45°	65 mm
Capacità di taglio 45°	60 mm
Capacità di taglio 45°	100x60 mm
Velocità nastro	45 m/min
Dimensioni nastro	1.470x13x0,65 mm
Dimensioni	950x300x680 mm
Peso	23 kg
OFFERTA €	1.119,30

*I dati sopra riportati non sono impegnativi e a discrezione del costruttore possono essere modificati.

DOTAZIONE DI SERIE

- Nastro bimetallico
- Limite arresto materiale
- Chiavi di servizio



Con l'esaurimento delle scorte la LTF non è obbligata all'evasione di eventuali ordini residui.

PREZZI NETTI AL PUBBLICO IVA ESCLUSA

In sede d'ordine, che sia scritto, telefonico o tramite rappresentante, segnalare che i prezzi sono da **PROMO GIORNALINO** perché **NON** emetteremo assolutamente note di credito per mancata segnalazione.

SEGATRICI A NASTRO

TRASPORTABILI, PRECISE NEL TAGLIO E SILENZIOSE



05

MODELLO	SP 11V	SP 13V
ART.	0570P0070	0570P0013
DATI TECNICI		
Potenza motore 230 V ~ 50 Hz	0,85 kW	1 kW
Capacità di taglio 0°	Ø 105 mm	Ø 125 mm
Capacità di taglio 0°	100 mm	125 mm
Capacità di taglio 0°	100x100 mm	125x125 mm
Capacità di taglio 45°	Ø 65 mm	Ø 85 mm
Capacità di taglio 45°	60 mm	85 mm
Capacità di taglio 45°	60x65 mm	85x85 mm
Capacità di taglio 60°	-	Ø 45 mm
Capacità di taglio 60°	-	45 mm
Capacità di taglio 60°	-	45x50 mm
Velocità nastro	30-80 m/min	30-80 m/min
Dimensioni nastro	1.335x13x0,65 mm	1.440x13x0,65 mm
Dimensioni	650x290x450 mm	720x300x420 mm
Peso	19 kg	19,5 kg
OFFERTA €	694,68	765,45

*I dati sopra riportati non sono impegnativi e a discrezione del costruttore possono essere modificati.

DOTAZIONE DI SERIE

- Nastro bimetallico
- Limite arresto materiale



SEGATRICE A NASTRO

IDEALE PER OPERAZIONI SEMPLICI DI TAGLIO
ARCHETTO ORIENTABILE A -45°/+60°



MODELLO	S 131 GH
ART.	0570P0131
DATI TECNICI	
Potenza motore 230 V ~ 50 Hz	1,1 kW
Capacità di taglio 0°	128 mm
Capacità di taglio 0°	128 mm
Capacità di taglio 0°	100x145 mm
Capacità di taglio 45°	90 mm
Capacità di taglio 45°	85 mm
Capacità di taglio 45°	70x85 mm
Capacità di taglio 60°	45 mm
Capacità di taglio 60°	55 mm
Capacità di taglio 60°	45x56 mm
Velocità nastro	22-31-55 m/min
Dimensioni nastro	1.638x13x0,65 mm
Dimensioni	965x498x978 mm
Peso	78 kg
OFFERTA €	1.496,67

*I dati sopra riportati non sono impegnativi e a discrezione del costruttore possono essere modificati.

DOTAZIONE DI SERIE

- Nastro bimetallico
- Limite arresto materiale
- Basamento macchina



Con l'esaurimento delle scorte la LTF non è obbligata all'evasione di eventuali ordini residui.

PREZZI NETTI AL PUBBLICO IVA ESCLUSA

In sede d'ordine, che sia scritto, telefonico o tramite rappresentante, segnalare che i prezzi sono da **PROMO GIORNALINO** perché **NON** emetteremo assolutamente note di credito per mancata segnalazione.

SEGATRICE A NASTRO

CON ARCHETTO ORIENTABILE
E VELOCITÀ DI TAGLIO
A REGOLAZIONE CONTINUA



MODELLO	S 150G VARIO
ART. (230 V)	0570P0150
DATI TECNICI	
Potenza motore 230 V ~ 50 Hz	1,1 kW
Potenza motore pompa refrigerante	50 W
Capacità di taglio 0°	150 mm
Capacità di taglio 0°	160 mm
Capacità di taglio 0°	150x160 mm
Capacità di taglio 45°	105 mm
Capacità di taglio 45°	105 mm
Capacità di taglio 45°	105x130 mm
Capacità di taglio 60°	65 mm
Capacità di taglio 60°	65 mm
Capacità di taglio 60°	65x65 mm
Sollevamento archetto portalama	manuale
Velocità nastro	20-65 m/min
Dimensioni nastro	1.735x12,7x0,9 mm
Dimensioni	930x510x1.240
Peso	100 kg
OFFERTA €	2.075,64

DOTAZIONE DI SERIE

- Nastro bimetallico
- Basamento macchina
- Impianto di refrigerazione
- Limite arresto materiale



*I dati sopra riportati non sono impegnativi e a discrezione del costruttore possono essere modificati.

SEGATRICE A NASTRO

PER METALLI CON ARCHETTO ORIENTABILE



CAPACITÀ DI TAGLIO			
0°	Ø 255 mm	190 mm	190x310 mm
-60°	Ø 135 mm	135 mm	135x135 mm
+45°	Ø 215 mm	190 mm	190x200 mm
-45°	Ø 220 mm	190 mm	135x190 mm

DOTAZIONE DI SERIE

- Nastro bimetallico
- Basamento macchina
- Impianto di refrigerazione
- Limite arresto materiale



MODELLO	S 300 DG
ART. (400 V)	0570P0290
DATI TECNICI	
Potenza motore 400 V ~ 50 Hz	1,5 kW
Potenza motore pompa refrigerante	100 W
Velocità nastro	35/70 m/min
Dimensioni nastro	2.750x27x0,9 mm
Dimensioni	1.680x700x1.600 mm
Peso	335 kg
OFFERTA €	6.305,00

*I dati sopra riportati non sono impegnativi e a discrezione del costruttore possono essere modificati.

PREZZI NETTI AL PUBBLICO IVA ESCLUSA

In sede d'ordine, che sia scritto, telefonico o tramite rappresentante, segnalare che i prezzi sono da **PROMO GIORNALINO** perché **NON** emetteremo assolutamente note di credito per mancata segnalazione.

Con l'esaurimento delle scorte la LTF non è obbligata all'evasione di eventuali ordini residui.

SEGATRICI A NASTRO

CON ARCHETTO ORIENTABILE A SOLLEVAMENTO MANUALE

■ Mod. 275 N Vario avanzamento di taglio a regolazione continua



05



S 210 G



S 275 N VARIO

MODELLO	S 210 G	S 275 N
ART. (400 V)	0570P0210	0570P0275
OFFERTA €	2.889,39	3.361,00

MODELLO	S 275 N Vario
ART. (230 V)	0570P2275
OFFERTA €	3.408,30

DOTAZIONE DI SERIE

- Nastro bimetallico
- Basamento macchina
- Impianto di refrigerazione
- Limite arresto materiale

DATI TECNICI		
Potenza motore ~ 50 Hz	0,75 kW	1,1 kW
Potenza motore Vario	-	1,5 kW
Capacità di taglio 0°	170 mm	225 mm
Capacità di taglio 0°	140 mm	190 mm
Capacità di taglio 0°	140x190 mm	150x245 mm
Capacità di taglio 45°	125 mm	145 mm
Capacità di taglio 45°	125 mm	150 mm
Capacità di taglio 45°	95x140 mm	190x150 mm
Capacità di taglio 60°	-	90 mm
Capacità di taglio 60°	-	90 mm
Capacità di taglio 60°	-	120x90 mm
Velocità nastro	40-80 m/min	45-90 m/min
Velocità nastro Vario	-	20-90 m/min
Dimensioni nastro	2.080x20x0,9 mm	2.480x27x0,9 mm
Dimensioni	1.310x1.200x685 mm	1.310x1.200x685 mm
Peso	152 kg	185 kg

*I dati sopra riportati non sono impegnativi e a discrezione del costruttore possono essere modificati.

PREZZI NETTI AL PUBBLICO IVA ESCLUSA

In sede d'ordine, che sia scritto, telefonico o tramite rappresentante, segnalare che i prezzi sono da **PROMO GIORNALINO** perché **NON** emetteremo assolutamente note di credito per mancata segnalazione.

Con l'esaurimento delle scorte la LTF non è obbligata all'evasione di eventuali ordini residui.

SEGATRICI CIRCOLARI

MANUALI PER METALLI

DOTAZIONE DI SERIE

- Impianto di refrigerazione
- Basamento macchina

MODELLO	CS 275	CS 315
ART.	0570P2375	0570P2300
DATI TECNICI		
Potenza motore 400 V ~ 50 Hz	1,4/2 kW	0,75/1,5 kW
Capacità di taglio 0°	60 mm	85 mm
Capacità di taglio 0°	60x100 mm	70x130 mm
Capacità di taglio 45°	60 mm	85 mm
Capacità di taglio 45°	60x70 mm	70x90 mm
2 velocità di taglio	41 - 82 rpm	19 - 38 rpm
Apertura di serraggio morsa a vite	110 mm	135 mm
Ø lama (non inclusa)	275 mm	315 mm
Dimensioni	460x830x1.700 mm	560x902x1.765 mm
Peso	175 kg	235 kg
OFFERTA €	2.806,86	3.408,30

*I dati sopra riportati non sono impegnativi e a discrezione del costruttore possono essere modificati.



CS 315
Lama non inclusa

SUPPORTI PER MATERIALI

REGOLABILI IN ALTEZZA



MSR 4

MSR 7

MODELLO	MSR 4H	MSR 7H	MSR 10H
ART.	0570P7601	0570P7602	0570P7603
OFFERTA €	332,00	553,98	964,53
MODELLO	MSR 4	MSR 7	MSR 10
ART.	0570P7610	0570P7611	0570P7613
OFFERTA €	309,75	531,72	931,35

DATI TECNICI			
Ø Rulli portanti	60 mm	60 mm	60 mm
Larghezza rulli portanti	360 mm	360 mm	360 mm
Carico statico tavola	500 kg	700 kg	700 kg
Lunghezza x larghezza	1.000x440 mm	2.000x440 mm	3.000x440 mm
Altezza	650-950 mm	650-950 mm	650-950 mm
Altezza versione H	660-1.050 mm	660-1.050 mm	660-1.050 mm
Peso	29/30,2 kg	44,7/46,1 kg	65,8/68 kg
Peso / versione H	30/33 kg	58/61 kg	78/83 kg

*I dati sopra riportati non sono impegnativi e a discrezione del costruttore possono essere modificati.



MSR 10

DOTAZIONE DI SERIE

- Materiale di fissaggio per l'allungamento

Con l'esaurimento delle scorte la LTF non è obbligata all'evasione di eventuali ordini residui.

PREZZI NETTI AL PUBBLICO IVA ESCLUSA

In sede d'ordine, che sia scritto, telefonico o tramite rappresentante, segnalare che i prezzi sono da **PROMO GIORNALINO** perché **NON** emetteremo assolutamente note di credito per mancata segnalazione.

PIASTRA DI COLLEGAMENTO PER SUPPORTI MATERIALE

REGOLABILE IN ALTEZZA



ART.	OFFERTA €
335 7005	132,09

SISTEMI DI MISURAZIONE DELLA LUNGHEZZA

PER SUPPORTI MATERIALE



MODELLO	LMS 10	LMS 20	LMS 30	LMS 40
ART.	0570P3851	0570P3852	0570P3853	0570P3854
DATI TECNICI				
Lunghezza rotaie	1.000 mm	2.000 mm	3.000 mm	4.000 mm
Corsa	830 mm	1.830 mm	2.830 mm	3.830 mm
OFFERTA €	1.182,51	1.317,96	1.464,33	1.622,25

Supporto materiale MSR 4
con sistema di misurazione LMS 10

SISTEMA MODULARE DI MISURA DI TAGLIO E LUNGHEZZA

PER SUPPORTI MATERIALE

- Per il montaggio su supporto per materiale MSR
- Per misurazioni ripetitive della lunghezza con elevata precisione



MODELLO	ART.	LUNGHEZZA	OFFERTA €
LMS 1M	338 3841	1.300 mm	416,00
LMS 2M	338 3842	2.300 mm	607,74

PREZZI NETTI AL PUBBLICO IVA ESCLUSA

In sede d'ordine, che sia scritto, telefonico o tramite rappresentante, segnalare che i prezzi sono da **PROMO GIORNALINO** perché **NON** emetteremo assolutamente note di credito per mancata segnalazione.

AFFILATRICI UNIVERSALI

PER PUNTE ELICOIDALI IN HSS O METALLO DURO



DOTAZIONE DI SERIE

- 11 Pinze di serraggio Ø 2-13 mm ER20
- Mola in CBN
- Attacco pinze di serraggio



0500P0010



0500P0015

DOTAZIONE DI SERIE

- 6 Pinze di serraggio Ø 3-8 mm ER20
- 22 Pinze di serraggio Ø 8-30 mm ER40
- Mola in CBN
- Attacco pinze di serraggio

MODELLO	GH10 T	GH15 T
ART.	0500P0010	0500P0015
DATI TECNICI		
Potenza motore 230 V ~ 50 Hz	0,18 kW	0,45 kW
Numero giri a regolazione continua	5.300 rpm	5.000 rpm
Ø mola	77,5 mm	108 mm
Angolo di affilatura punte	90° ± 135°	90° ± 145°
Campo di affilatura	Ø 3 ÷ 13 mm	Ø 3 ÷ 30 mm
Dimensioni	310x180x190 mm	450x240x270 mm
Peso	9,5 kg	33 kg
OFFERTA €	675,99	1.863,54

*I dati sopra riportati non sono impegnativi e a discrezione del costruttore possono essere modificati.

Con l'esaurimento delle scorte la LTF non è obbligata all'evasione di eventuali ordini residui.

PREZZI NETTI AL PUBBLICO IVA ESCLUSA

In sede d'ordine, che sia scritto, telefonico o tramite rappresentante, segnalare che i prezzi sono da **PROMO GIORNALINO** perché **NON** emetteremo assolutamente note di credito per mancata segnalazione.

AFFILATRICE

PER PUNTE ELICOIDALI DA 3 A 13 mm



05

DOTAZIONE DI SERIE

- Mola diamantata
- Attacco pinze di serraggio



MODELLO	GQ-D13
ART.	0500P013
DATI TECNICI	
Potenza motore 230 V ~ 50 Hz	0,08 kW
N° giri a regolazione continua	4.200 rpm
Ø mola	78 mm
Campo di affilatura	Ø 3÷13 mm
Dimensioni	220x200x160 mm
Peso	2,5 kg
OFFERTA €	74,32

*I dati sopra riportati non sono impegnativi e a discrezione del costruttore possono essere modificati.

AFFILATRICE UNIVERSALE

PER BULINI, PUNZONI
ED UTENSILI PER
DIVERSE GEOMETRIE



DOTAZIONE DI SERIE

- Pinze di serraggio tipo 385E 5C DIN 6341 Ø 37,5; L 89 mm; 20° (4/6/8/10/12 mm)
- Mola a tazza in corindone Ø100x50xØ20 mm
- Mola a tazza diamantata Ø100x50xØ20 mm
- Dispositivo per la rettifica di utensili da tornio
- Dispositivo per la rettifica di frese cilindriche a candela
- Dispositivo per la rettifica di punte elicoidali
- Chiavi di servizio



MODELLO	GH20T
ART.	0500P125
DATI TECNICI	
Potenza motore 400 V ~ 50 Hz	0,37 kW
N° giri mola diamantata	5.000 rpm
Velocità max di affilatura	35 m/s
N° giri motore	2.750 rpm
Campo di serraggio pinze	Ø 1-12 mm
Angolo verticale/posteriore	0°÷40°
Angolo orizzontale/rettifica conica	0°÷180°
Angolo negativo	0°÷52°
Regolazione arresto angolo rotazione	15°÷180°
Corsa portautensili	140 mm
Regolazione fine portautensili	18 mm
Regolazione fine asse longitudinale	6 mm
Tipologia pinza	385E (5C), DIN 6341
Dimensioni	350x450x340 mm
Peso	45 kg
OFFERTA €	1.319,85

*I dati sopra riportati non sono impegnativi e a discrezione del costruttore possono essere modificati.

PREZZI NETTI AL PUBBLICO IVA ESCLUSA

In sede d'ordine, che sia scritto, telefonico o tramite rappresentante, segnalare che i prezzi sono da **PROMO GIORNALINO** perché **NON** emetteremo assolutamente note di credito per mancata segnalazione.

Con l'esaurimento delle scorte la LTF non è obbligata all'evasione di eventuali ordini residui.

LEVIGATRICE A DISCO

PER LA LAVORAZIONE DEI METALLI



MODELLO	TS 305
ART.	0540P0305
DATI TECNICI	
Potenza motore 230 V ~ 50 Hz	0,9 kW
N° giri	1.420 rpm
Ø disco	305 mm
Dimensioni tavola di lavoro	155x440 mm
Regolazione tavola	± 45°
Regolazione fermo angolare	± 60°
Dimensioni	440x445x365 mm
Peso	30 kg
OFFERTA €	491,19

*I dati sopra riportati non sono impegnativi e a discrezione del costruttore possono essere modificati.

DOTAZIONE DI SERIE

- Fermo angolare regolabile
- Disco abrasivo adesivo



LEVIGATRICI UNIVERSALI

CON BRACCIO MOLA



DOTAZIONE DI SERIE

- Mola in corindone normale fine G80
- Nastro abrasivo G80



GU 20S
GU 25S



GU 30S

MODELLO	GU 20S (230 V)	GU 20S (400 V)	GU 25S (400 V)	GU 30S (400 V)
ART.	0540P1570	0540P1575	0540P1580	310 1585
DATI TECNICI				
Potenza motore ~ 50 Hz	0,6 kW	0,6 kW	1,5 kW	2,2 kW
N° giri motore	2.850 rpm	2.850 rpm	2.850 rpm	1.450 rpm
Dimensioni mola	Ø 200x30 Ø 32 mm	Ø 200x30 Ø 32 mm	Ø 250x40 Ø 32 mm	Ø 300x50 Ø 75 mm
Dimensioni nastro abrasivo	762x75 mm	762x75 mm	1.016x75 mm	1.190x100 mm
Angolo di rotazione braccio mola	90°	90°	90°	90°
Ø manicotti di aspirazione	32 mm	32 mm	32 mm	35/50 mm
Dimensioni	501x261x459 mm	501x261x459 mm	514x319x596 mm	767x420x596 mm
Peso	20,7 kg	20,7 kg	31,5 kg	64,5 kg
OFFERTA €	520,59	542,85	675,99	1.752,66

*I dati sopra riportati non sono impegnativi e a discrezione del costruttore possono essere modificati.

PREZZI NETTI AL PUBBLICO IVA ESCLUSA

In sede d'ordine, che sia scritto, telefonico o tramite rappresentante, segnalare che i prezzi sono da **PROMO GIORNALINO** perché **NON** emetteremo assolutamente note di credito per mancata segnalazione.

MOLATRICI DOPPIE

 SEMIPROFESSIONISTA



05

DOTAZIONE DI SERIE

- Mola in corindone normale grezza G36
- Mola in corindone normale fine G80



GU 15

MODELLO	GU 15 (230 V)	GU 18 (230 V)	GU 20 (230 V)	GU 20 (400 V)	GU 25 (400 V)
ART.	0540P1505	0540P1510	0540P1515	0540P1520	0540P1525
DATI TECNICI					
Potenza motore ~ 50 Hz	0,45 kW	0,45 kW	0,6 kW	0,6 kW	1,5 kW
Dimensioni mola	Ø 150x20 Ø 16 mm	Ø 175x25 Ø 32 mm	Ø 200x30 Ø 32 mm	Ø 200x30 Ø 32 mm	Ø 250x40 Ø 32 mm
N° giri motore	2.850 rpm	2.850 rpm	2.850 rpm	2.850 rpm	2.850 rpm
Dimensioni	389x205x265 mm	389x235x280 mm	495x260x330 mm	495x260x330 mm	471x320x365 mm
Peso	11 kg	14 kg	19 kg	19 kg	33 kg
OFFERTA €	209,79	232,05	287,49	316,47	465,15

*I dati sopra riportati non sono impegnativi e a discrezione del costruttore possono essere modificati.

PULITRICI

PER METALLI

 SEMIPROFESSIONISTA



DOTAZIONE DI SERIE

- Disco in panno morbido
- Disco in panno duro



GU 20P

MODELLO	GU 20P (230 V)	GU 25P (400 V)
ART.	0540P1540	0540P1550
DATI TECNICI		
Potenza motore ~ 50 Hz	0,6 kW	1,5 kW
Dimensioni dischi	Ø 200x20 Ø 16 mm	Ø 250x25 Ø 20 mm
N° giri motore	2.850 rpm	2.850 rpm
Dimensioni	545x200x262 mm	555x250x296 mm
Peso	10,6 kg	17,4 kg
OFFERTA €	254,31	376,32

*I dati sopra riportati non sono impegnativi e a discrezione del costruttore possono essere modificati.

PREZZI NETTI AL PUBBLICO IVA ESCLUSA

In sede d'ordine, che sia scritto, telefonico o tramite rappresentante, segnalare che i prezzi sono da **PROMO GIORNALINO** perché **NON** emetteremo assolutamente note di credito per mancata segnalazione.

Con l'esaurimento delle scorte la LTF non è obbligata all'evasione di eventuali ordini residui.

05

BASAMENTI

PER MOLATRICI, PULITRICI, LEVIGATRICI

ART.	DESCRIZIONE	OFFERTA €
310 7050	Supporto da parete con vaschetta per raffreddamento acqua adatto per GU 15 - GU 25 - GU 20S - GU 25S - GU 20P - GU 25P - GU 15B - GU 25B Dimensioni 332x300x230 mm	71,03
310 7118	Basamento con vaschetta per raffreddamento acqua adatto per GU 15 - GU 25 - GU 20S - GU 25S - GU 20P - GU 25P - GU 15B - GU 25B Dimensioni 320x270x825 mm - Peso 14,5 kg	232,05



310 7050



310 7118

BASAMENTI

CON IMPIANTO DI ASPIRAZIONE



Molatrice e tubi di aspirazione non compresi



310 7111

MODELLO	GU 1
ART. (230 V)	310 7110
OFFERTA €	1.020,18
ART. (400 V)	310 7109
OFFERTA €	1.042,23
DATI TECNICI	
Potenza motore ~ 50 Hz	1,3 kW
N° giri	29.000 rpm
Dimensioni	550x340x890 mm
Peso	42 kg

*I dati sopra riportati non sono impegnativi e a discrezione del costruttore possono essere modificati.

ART.	ACCESSORI OPZIONALI	OFFERTA €
310 7111	2 tubi flessibili di aspirazione	44,30

PREZZI NETTI AL PUBBLICO IVA ESCLUSA

In sede d'ordine, che sia scritto, telefonico o tramite rappresentante, segnalare che i prezzi sono da **PROMO GIORNALINO** perché **NON** emetteremo assolutamente note di credito per mancata segnalazione.

PIEGATRICE

PER LA CURVATURA E PIEGATURA DI LAMIERE

■ Segmenti curvi estraibili 150-75-50-25 mm (IMG 1)

MODELLO	FP 30
ART.	0500P4028
DATI TECNICI	
Max larghezza materiale	320 mm
Max spessore lamiera	2,5 mm
Capacità piegatura a 90°	
Alluminio/Rame	300x2 mm
Lamiera acciaio	300x1 mm
Peso	10 kg
OFFERTA €	220,92

*I dati sopra riportati non sono impegnativi e a discrezione del costruttore possono essere modificati.



05



IMG 1

CALANDRA

A TRE RULLI

■ Curvatura e rullatura di fili di ferro, tubi e lamiera Ø 1-2-3-4-5 mm (IMG 1)

MODELLO	BM 3
ART.	0500P4030
DATI TECNICI	
Max larghezza materiale	310 mm
Ø min curva	35 mm
Ø max curva	illimitato
Spessore max materiale	
Lamiera acciaio 37	1 mm
Acciaio legato	1 mm
Alluminio/Rame	2 mm
Ottone	1 mm
Latta/Oro/Argento	2 mm
Larghezza reggetta	3 mm
Materiale tondo	1-5 mm
Ø cilindri di curvatura	30 mm
Peso	10 kg
OFFERTA €	252,00

*I dati sopra riportati non sono impegnativi e a discrezione del costruttore possono essere modificati.



IMG 1

PREZZI NETTI AL PUBBLICO IVA ESCLUSA
In sede d'ordine, che sia scritto, telefonico o tramite rappresentante, segnalare che i prezzi sono da **PROMO GIORNALINO** perché **NON** emetteremo assolutamente note di credito per mancata segnalazione.

Con l'esaurimento delle scorte la LTF non è obbligata all'evasione di eventuali ordini residui.

05

CESOIE

A LEVA



MODELLO	PS 150	PS 300
ART.	1110P1007	1110P1012
DATI TECNICI		
Max lunghezza taglio	115 mm	235 mm
Dimensioni	325x120x960 mm	490x155x1.340 mm
Spessore max lamiera	4 mm (1)	4 mm (1)
Peso netto	10,7 kg	23 kg
OFFERTA €	240,87	343,14

(1) Non realizzabile in tutta la lunghezza

*I dati sopra riportati non sono impegnativi e a discrezione del costruttore possono essere modificati.



PS 150

PRESSE

A MANO UNIVERSALI



MODELLO	DDP 10	DDP 20	DDP 30	DDP 50
ART.	1110P9011	1110P9012	1110P9013	1110P9015
DATI TECNICI				
Altezza max pezzo	123 mm	195 mm	310 mm	459 mm
Sporgenza	95 mm	120 mm	150 mm	226 mm
Dimensioni slittone	25x25x240 mm	32x32x345 mm	38x38x455 mm	50x50x647 mm
Dimensioni	270x180x410 mm	430x235x680 mm	455x260x850 mm	650x350x785 mm
Peso	14 kg	33 kg	55 kg	167 kg
OFFERTA €	121,55	243,18	409,71	1.297,59

*I dati sopra riportati non sono impegnativi e a discrezione del costruttore possono essere modificati.

RIPERCUSSIONE POTENZA		DDP 10		DDP 20		DDP 30		DDP 50	
Potenza manuale	F1	392,4 N (40 kg)	589 N (60 Kg)	392,4 N (40 kg)	589 N (60 Kg)	392,4 N (40 kg)	589 N (60 Kg)	392,4 N (40 kg)	589 N (60 Kg)
Lunghezza braccio della leva	S1	340 mm		450 mm		600 mm		850 mm	
Ripercussione potenza	F2	7.480 N (763 Kg)	11.220 N (1.144 kg)	8.364 N (853 kg)	12.555 N (1.280 kg)	7.705 N (786 kg)	11.566 N (1.179 kg)	10.251 N (1.045 kg)	15.372 N (1.567 kg)

PREZZI NETTI AL PUBBLICO IVA ESCLUSA

In sede d'ordine, che sia scritto, telefonico o tramite rappresentante, segnalare che i prezzi sono da **PROMO GIORNALINO** perché **NON** emetteremo assolutamente note di credito per mancata segnalazione.

Con l'esaurimento delle scorte la LTF non è obbligata all'evasione di eventuali ordini residui.

06



MACCHINE
PER LA
LAVORAZIONE
DELLA LAMIERA

FILETTATRICE ELETTRICA

CON INVERSIONE DI MARCIA



- L'inversione di marcia consente tempi di lavorazione molto brevi ed estrema precisione: la pressione sul mandrino avvia la lenta rotazione oraria dell'utensile, durante la retrazione si attiva automaticamente il riavvolgimento veloce a 680 rpm
- Maschiatura semplice in una sola operazione grazie alla coppia elevata, alla bassa velocità e all'elevata concentricità
- L'impugnatura aggiuntiva consente un utilizzo ottimale e confortevole dell'utensile
- Compensazione del disallineamento angolare dell'utensile da taglio nel foro mediante un giunto tra l'uscita dell'albero e il mandrino filettato
- Arresto di profondità standard per fori ciechi
- Maniglia aggiuntiva in posizione a 90° rispetto alla maniglia



DOTAZIONE DI SERIE

- Attacco universale M6 - M18 con frizione di sicurezza
- Maniglia ausiliaria
- Arresto di profondità
- Chiave esagonale da 4 mm
- Valigetta



MODELLO	GS 18
ART.	386 0018
DATI TECNICI	
Capacità max maschiatura acciaio (S235JR)	M 18
Capacità max maschiatura acciaio (S235JR) (in continuo)	M 14
Capacità max maschiatura alluminio	M 18
Capacità max maschiatura alluminio (in continuo)	M 16
Potenza motore 230 V ~ 50 Hz	0,45 kW
Gamma di velocità	
Velocità a vuoto (marcia in senso orario)	280 rpm
Velocità a vuoto (marcia in senso antiorario)	680 rpm
Velocità sotto carico	170 rpm
Velocità sotto carico (marcia in senso antiorario)	410 rpm
Coppia max	31,4 – 34,3 Nm
Lunghezza cavo di collegamento	3 m
Dimensioni	400x325x240 mm
Peso	3,15 Kg
OFFERTA €	774,88



Con l'esaurimento delle scorte la LTF non è obbligata all'evasione di eventuali ordini residui.

PREZZI NETTI AL PUBBLICO IVA ESCLUSA

In sede d'ordine, che sia scritto, telefonico o tramite rappresentante, segnalare che i prezzi sono da **PROMO GIORNALINO** perché **NON** emetteremo assolutamente note di credito per mancata segnalazione.

TRAPANO PER TUBI

CON SEGA A TAZZA

RB 127

- Livella a bolla incorporata
- Possibilità di eseguire fori di diametro fino a 127 mm
- Possibilità di lavorare sia orizzontalmente che verticalmente
- Sistema di serraggio rapido tubo con catena
- Altezza di installazione ridotta

DOTAZIONE DI SERIE

- 1 dispositivo di sicurezza
- Chiavi di servizio
- Custodia in plastica
- Morsetti per tubi 32 - 203 mm



RB 127

TRAPANO MAGNETICO DI ALTA QUALITÀ

CON FRESA A TAZZA

MB 351 F

- Per frese a tazza con attacco Weldon 19 mm
- Elevata tenuta magnetica
- Praticità di trasporto grazie al peso bilanciato
- La leva di comando può essere usata da entrambi i lati
- Lampada a LED per lavorare in zone poco illuminate
- Maneggevole e leggero
- Facile da utilizzare anche in ambienti ristretti
- Altezza ridotta

DOTAZIONE DI SERIE

- 1 dispositivo di sicurezza
- Chiavi di servizio
- Custodia in plastica



MB 351 F

MODELLO	RB 127	MB 351 F
ART.	386 0127	386 0350
DATI TECNICI		
Ø max foro con sega a tazza	127 mm	-
Ø max foratura - fresa a tazza	-	35 mm
Profondità max di foratura - fresa a tazza	-	30 mm
Sede mandrino	5/8"-16	fisso
Attacco Weldon	-	19 mm
Velocità a vuoto	130 rpm	-
Velocità a pieno carico	-	390 rpm
Potenza motore 230 V ~ 50 Hz	1,1 kW	1,1 kW
Dimensioni base magnetica	-	165x80 mm
Tenuta magnetica	-	15.000 N
Dimensioni max	440x350x330 mm	300x210x210 mm
Peso	14,5 kg	10,5 kg
OFFERTA €	1.406,70	841,10

PREZZI NETTI AL PUBBLICO IVA ESCLUSA

In sede d'ordine, che sia scritto, telefonico o tramite rappresentante, segnalare che i prezzi sono da **PROMO GIORNALINO** perché **NON** emetteremo assolutamente note di credito per mancata segnalazione.

SATINATRICE

- Per lavorare acciaio inox, ghisa, alluminio, metalli non-ferrosi, materie plastiche etc.
- Motore a elevata potenza ad avviamento graduale e protezione da sovraccarico
- Dotata di tela velcrata per la finitura di parapetti in acciaio inox già montati



DOTAZIONE DI SERIE

- Custodia in plastica
- Rullo in gomma gonfiabile
- Pompa per il rullo gonfiabile
- Velcro per il manicotto adesivo (Ø 90x100 mm)
- Manicotto abrasivo G 60 (100x292 mm)
- Manicotto abrasivo G 100 (100x292 mm)
- Manicotto abrasivo G 180 (100x292 mm)
- Rullo di traino per i nastri abrasivi
- Tela velcrata (40x60 mm)
- Nastro abrasivo velcro G 120 (40x600 mm)
- Nastro abrasivo velcro (30x700 mm)
- Rullo in tessuto per lavorazione fine (105x100x19 mm)
- Set distanziali 10 pz (40x19x5 mm)

MODELLO	SM 100
ART.	399 0100
DATI TECNICI	
Ø max mola	100 mm
Larghezza levigatura min/max	50/100 mm
Sede albero	Ø 19x100 mm
Velocità a vuoto	1.000 - 2.400 rpm
Potenza motore 230 V ~ 50 Hz	1,2 kW
Peso	4,8 kg
OFFERTA €	600,40

- Per accessori opzionali consultare il Volume "2" sezione "17" pag."11"



SMUSSATRICE

PER LA LAVORAZIONE DI PARTI RAGGIATE, BORDI INTERNI ED ESTERNI

- Ideale per eseguire bordi netti e preparare i cordoni di saldatura
- Dispositivo maneggevole e potente
- L'altezza di smussatura viene impostata senza dover utilizzare alcun attrezzo
- Per lavorare acciaio da costruzione, alluminio e altri materiali
- Per la sbavatura di raggi e alesature di diametro a partire da 20 mm
- Avanzamento manuale

DOTAZIONE DI SERIE

- Custodia in plastica
- Testa porta inserti per 3 placchette 45°
- Un set di inserti composto da 3 pezzi
- Chiavi di servizio
- Impugnatura laterale



KE 6-2
Con impugnatura laterale montata

MODELLO	KE 6-2
ART.	399 0007
DATI TECNICI	
Angolo di smusso	45° (su richiesta 30°)
Larghezza smusso a 45°	0 - 6 mm
Potenza motore 230 V ~ 50 Hz	1,1 kW
Velocità (a variazione continua)	3.000 - 6.000 rpm
Dimensioni	308x344x273 mm
Peso	4,7 kg
OFFERTA €	672,60

- Per accessori opzionali consultare il Volume "2" sezione "17" pag."5"

PREZZI NETTI AL PUBBLICO IVA ESCLUSA

In sede d'ordine, che sia scritto, telefonico o tramite rappresentante, segnalare che i prezzi sono da **PROMO GIORNALINO** perché **NON** emetteremo assolutamente note di credito per mancata segnalazione.

SMUSSATRICE

PER LA LAVORAZIONE DI PARTI RAGGIATE, BORDI INTERNI ED ESTERNI

- Ideale per eseguire bordi netti e preparare i cordoni di saldatura
- Per lavorare acciaio da costruzione, alluminio e altri materiali
- Avanzamento manuale
- Per la smussatura di tubi e alesature a partire dal Ø 30 mm

MODELLO	KE 10-2
ART.	399 0012
DATI TECNICI	
Angolo di smusso	45° (su richiesta 30° / 37,5°)
Larghezza smusso a 45°	0 - 10,6 mm
Potenza motore 230 V ~ 50 Hz	1,8 kW
Velocità (a variazione continua)	2.300 - 6.500 rpm
Dimensioni	485x192x150 mm
Peso	6,5 kg
OFFERTA €	1.197,30

■ Per accessori opzionali consultare il Volume "2" sezione "17" pag."6"

DOTAZIONE DI SERIE

- Custodia in plastica
- Testa porta inserti per 6 placchette 45°
- Un set di inserti composto da 6 pezzi
- Chiavi di servizio
- Impugnatura frontale

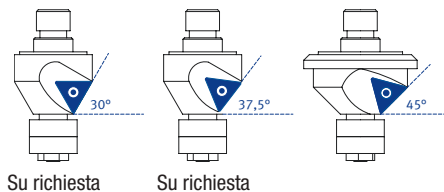

Su richiesta

Su richiesta

SMUSSATRICE PER BORDI

MODELLO DA BANCO PER REALIZZARE BORDI NETTI E PREPARARE CORDONI DI SALDATURA

- Lavorazione di diversi tipi di materiali come acciaio, acciaio inossidabile, alluminio, legno o plastica
- Angolo impostabile su 3 diversi valori standard: 15°, 30° e 45°
- Regolazione manuale della profondità tramite volantino
- Lettura della profondità dello smusso tramite scala
- Larghezza smusso compresa tra 0 e 7 mm
- Uso stazionario

MODELLO	KE 150
ART.	399 2150
DATI TECNICI	
Angolo smusso	15°/30°/45°
Larghezza smusso a 15°	1,4 - 5,2 mm
Larghezza smusso a 30°	3,3 - 5,8 mm
Larghezza smusso a 45°	0 - 7 mm
Velocità	2.860 rpm
Potenza motore 230 V ~ 50 Hz	1,1 kW
Dimensioni	500x545x450 mm
Peso	circa 48 kg
Livello pressione acustica	dB (A) 80
OFFERTA €	1.166,00

DOTAZIONE DI SERIE

- 5 inserti da taglio dritti
- Portainseri



ART.	ACCESSORI OPZIONALI	OFFERTA €
399 2005	Testa a fresare	174,40
399 2160	Set inserti	67,20
399 2161	Set inserti raggio 5 mm	368,50
399 2162	Set inserti raggio 3 mm	366,40

PREZZI NETTI AL PUBBLICO IVA ESCLUSA

In sede d'ordine, che sia scritto, telefonico o tramite rappresentante, segnalare che i prezzi sono da **PROMO GIORNALINO** perché **NON** emetteremo assolutamente note di credito per mancata segnalazione.

LEVIGATRICE PER TUBI



PER LEVIGARE E LUCIDARE

- Maneggevole e versatile, adatta per officine di carpenteria metallica e serramentisti
- Per levigare e lucidare tubazioni
- Motore di elevata potenza con avviamento graduale e protezione da sovraccarico
- Perfetta in ambienti ristretti, grazie alla possibilità di ruotare l'impugnatura di 180°
- Velocità nastro a variazione continua per un perfetto adattamento ai diversi utilizzi.

DOTAZIONE DI SERIE

- Custodia in plastica
- Tela abrasiva grana grossa (40x760 mm)
- Nastro abrasivo G 120, 5 pz (40x760 mm)
- Nastro abrasivo G 220, 5 pz (40x760 mm)

MODELLO	RSM 760
ART.	399 0760
DATI TECNICI	
Lunghezza nastro	760 mm
Larghezza nastro	40 mm
Ø min tubo	15 mm
Velocità nastro	3 - 12 m/s
Velocità a vuoto	1.600 - 3.200 rpm
Potenza motore 230 V ~ 50 Hz	1,2 kW
Peso	3,4 kg
OFFERTA €	715,90

■ Per accessori opzionali consultare il Volume "2" sezione "17" pag."13"



LEVIGATRICE MULTIFUNZIONE



PER TUBI E PROFILATI

- Semplicità di utilizzo grazie al dispositivo di serraggio orientabile
- Le ganasce orientabili del dispositivo di serraggio permettono di fissare tubi a sezione sia circolare che quadrata e acciaio piatto
- Sostituzione rapida e semplice del tenditore senza l'utilizzo di utensili grazie al dispositivo di montaggio a sgancio rapido
- Velocità di passaggio dalla levigatura tubi alla levigatura a nastro
- Ampia superficie di levigatura con dispositivo di fermo del pezzo.

MODELLO	KRBS 101
ART.	392 1001
DATI TECNICI	
Dimensioni nastro	100x2.000 mm
Velocità motore	1.400 - 2.800 rpm
Velocità nastro	15 - 30 m/s
Ø levigabile	20 - 78 mm
Angolo di levigatura regolabile	30° - 90° (0° - 60°)
Ø esterno bocchetta di aspirazione	2x74 mm
Potenza motore 400 V ~ 50 Hz	2,5/3,3 kW
Dimensioni	1.250x750x1.140 mm
Peso	159 kg
OFFERTA €	2.366,70

■ Per opzionali consultare il Volume "2" sezione "17" pag."14-15"

DOTAZIONE DI SERIE

- 1 nastro di levigatura standard G 40
- 2 contenitori di raccolta trucioli
- 1 chiave
- 1 rullo abrasivo Ø 42 mm



PREZZI NETTI AL PUBBLICO IVA ESCLUSA

In sede d'ordine, che sia scritto, telefonico o tramite rappresentante, segnalare che i prezzi sono da **PROMO GIORNALINO** perché **NON** emetteremo assolutamente note di credito per mancata segnalazione.

LEVIGATRICE COMBINATA A NASTRO E A DISCO

CON BRACCIO DI LEVIGATURA ORIENTABILE

- Tensione del nastro abrasivo regolabile manualmente
- Registrazione fine per funzionamento a nastri paralleli
- Due tavole di supporto girevoli con leve di bloccaggi
- Motore potente
- Con bocchetta di aspirazione di serie posta sulla cassetta para scintille
- Cambio nastro abrasivo estremamente rapido tramite semplicissima manovra
- Può essere fissato comodamente a un banco di lavoro

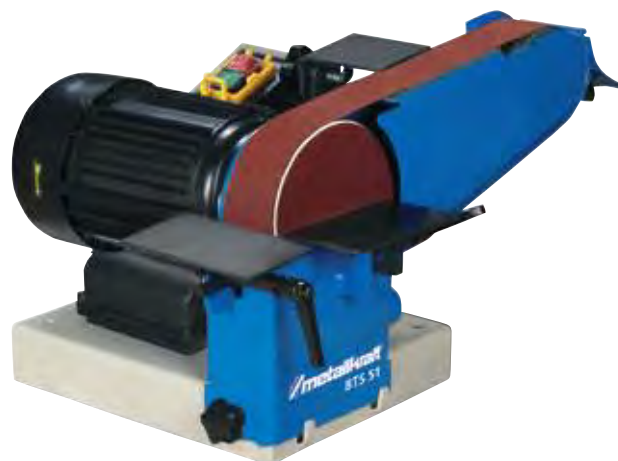

ART.	ACCESSORI OPZIONALI	OFFERTA €
372 1001	Supporto in grafite 250x62 mm	8,80
591 1001	Supporto in velcro Ø 150 mm	7,39
	Nastri abrasivi 1.000x50 mm	
372 1004	G40*	36,88
372 1006	G60*	33,82
372 1008	G80*	32,55
372 1010	G100*	31,26
	Dischi abrasivi chiusura a velcro Ø 150 mm	
591 1504	G40*	13,87
591 1506	G60*	13,87
591 1508	G80*	13,87
591 1510	G100*	13,87
591 1512	G120*	13,87
591 1515	G150*	13,87
591 1518	G180*	13,87

■ *Unità di imballaggio 10 pz.

MODELLO	BTS 51
ART.	370 0051
Dimensioni nastro abrasivo	1.000x50 mm
Ø disco	150 mm
Velocità rotazione nastro	22 m/s
Ø ruota motrice	152 mm
Ø ruota di condotta	75 mm
Dimensioni supporto in grafite	160x60x1,5 mm
Ø bocchetta di aspirazione	38 mm
Potenza motore 230 V ~ 50 Hz	0,75 kW
Dimensioni	375x230x620 mm
Peso netto	20 kg
OFFERTA €	731,59



DOTAZIONE DI SERIE

- Nastro abrasivo 1.000x50 mm, G80
- Ø disco abrasivo con chiusura in velcro 150 mm, G80
- Appoggio in velcro Ø 150 mm

In sede d'ordine, che sia scritto, telefonico o tramite rappresentante, segnalare che i prezzi sono da **PROMO GIORNALINO** perché **NON** emetteremo assolutamente note di credito per mancata segnalazione.

PREZZI NETTI AL PUBBLICO IVA ESCLUSA

Con l'esaurimento delle scorte la LTF non è obbligata all'evasione di eventuali ordini residui.

LEVIGATRICI A NASTRO

PER LEVIGARE SUPERFICI E ARROTONDARE O SMUSSARE BORDI

- Motore potente
- Per elevate prestazioni di abrasione
- Funzionamento a ridotte vibrazioni per i migliori risultati di levigatura
- Facilità di sostituzione del nastro grazie al sistema a sgancio rapido
- Ampia superficie di levigatura grazie alla copertura del nastro abrasivo superiore a scomparsa
- Piano di levigatura superiore rivestito in grafite
- Può essere utilizzato con e senza aspirazione
- Tavola di lavoro inclinabile
- Schermo protettivo regolabile
- Due velocità del nastro per la levigatura di diversi tipi di acciaio
- Due bocchette di aspirazione per abbattere il volume di polvere prodotta
- Superficie di molatura piana adatta alla lavorazione di pezzi lunghi



DOTAZIONE DI SERIE

- Basamento
- 1 nastro abrasivo G80
- 1 chiave a bussola

ACCESSORI OPZIONALI		
ART.	Accessori MBSM 75-240-2	OFFERTA €
392 4022	Rullo laterale Ø 200x75 mm	135,40
392 4027	Rivestimento in grafite 495x75 mm	7,35
	Nastri abrasivi 75x2.000 mm	
372 2004	G40*	110,00
372 2006	G60*	91,80
372 2008	G80*	91,80
372 2009	G120*	91,80
	Nastri abrasivi 75x2.000 mm per applicazioni gravose e grandi asportazioni di materiale	
372 2022	G24*	234,10
372 2023	G36*	172,10
372 2024	G40*	154,80
372 2026	G60*	117,50

■ *Unità di imballaggio 10 pz.

ACCESSORI OPZIONALI		
ART.	Accessori MBSM 150-240-2	OFFERTA €
392 4024	Rullo laterale Ø 200x150 mm	203,70
392 4029	Rivestimento in grafite 495x150 mm	9,00
	Nastri abrasivi 150x2.000 mm	
372 2014	G40*	204,10
372 2016	G60*	182,50
372 2018	G80*	167,80
372 2019	G120*	163,30
	Nastri abrasivi 150x2.000 mm per applicazioni gravose e grandi asportazioni di materiale	
372 3022	G24*	452,10
372 3023	G36*	320,80
372 3024	G40*	291,10
372 3025	G50*	208,60
372 3026	G60*	216,50

■ *Unità di imballaggio 10 pz.

MODELLO	MBSM 75-240-2	MBSM 150-240-2
ART.	392 3273	392 3315
DATI TECNICI		
Larghezza di levigatura max	75 mm	150 mm
Lunghezza x larghezza nastro abrasivo	2.000x75 mm	2.000x150 mm
Velocità del nastro	18 / 36 m/s	18 / 36 m/s
Max dimensioni di levigatura sul piano	495x75 mm	495x150 mm
Ø esterno bocchetta di aspirazione	2x100 mm	2x100 mm
Potenza motore 400 V ~ 50 Hz	3/4 kW	3/4 kW
Dimensioni	1.000x500x1.150 mm	1.000x570x1.150 mm
Peso	82 kg	98 kg
OFFERTA €	1.126,60	1.340,80

PREZZI NETTI AL PUBBLICO IVA ESCLUSA

In sede d'ordine, che sia scritto, telefonico o tramite rappresentante, segnalare che i prezzi sono da **PROMO GIORNALINO** perché **NON** emetteremo assolutamente note di credito per mancata segnalazione.

LEVIGATRICI A NASTRO

PER LEVIGARE SUPERFICI E ARROTONDARE O SMUSSARE BORDI

- Motore potente
- Per elevate prestazioni di abrasione
- Funzionamento a ridotte vibrazioni per i migliori risultati di levigatura
- Facilità di sostituzione del nastro grazie al sistema a sgancio rapido
- Ampia superficie di levigatura grazie alla copertura del nastro abrasivo superiore a scomparsa
- Piano di levigatura superiore rivestito in grafite
- Può essere utilizzato con e senza aspirazione
- Tavola di lavoro inclinabile
- Schermo protettivo regolabile
- Due velocità del nastro per la levigatura di diversi tipi di acciaio
- Due bocchette di aspirazione per abbattere il volume di polvere prodotta
- Superficie di molatura piana adatta alla lavorazione di pezzi lunghi



DOTAZIONE DI SERIE MBSM AS

- Nastro abrasivo G80
- Sacchetto per la polvere
- 2 tubi di aspirazione in alluminio Ø 100 mm

MBSM 75-240-2 AS MBSM 150-240-2 AS

Aspirazione integrata
con sacchetti filtranti in poliestere



MBSM 75-203-1

Sistema di aspirazione
con 2 bocchette da Ø 100 mm

- #### DOTAZIONE DI SERIE MBSM
- Nastro abrasivo G80

ACCESSORI OPZIONALI		
ART.	MBSM 75-203-1 / MBSM 75-240-2 AS	OFFERTA €
392 4022	Rullo laterale Ø 200x75 mm	135,40
392 4027	Rivestimento in grafite 495x75 mm	7,35
Nastri abrasivi 75x2.000 mm		
372 2004	G40*	110,00
372 2006	G60*	91,80
372 2008	G80*	91,80
372 2009	G120*	91,80
Nastri abrasivi 75x2.000 mm per applicazioni gravose e grandi asportazioni di materiale		
372 2022	G24*	234,10
372 2023	G36*	172,10
372 2024	G40*	154,80
372 2026	G60*	117,50

*Unità di imballaggio 10 pz.

ACCESSORI OPZIONALI		
ART.	Accessori MBSM 150-240-2 AS	OFFERTA €
392 4024	Rullo laterale Ø 200x150 mm	203,70
392 4029	Rivestimento in grafite 495x150 mm	9,00
Nastri abrasivi 150x2.000 mm		
372 2014	G40*	204,10
372 2016	G60*	182,50
372 2018	G80*	167,80
372 2019	G120*	163,30
Nastri abrasivi 150x2.000 mm per applicazioni gravose e grandi asportazioni di materiale		
372 3022	G24*	452,10
372 3023	G36*	320,80
372 3024	G40*	291,10
372 3026	G60*	216,50

*Unità di imballaggio 10 pz.

392 4040	Sacco polvere per modelli MBSM AS	9,94
----------	-----------------------------------	------

MODELLO	MBSM 75-203-1	MBSM 75-240-2 AS	MBSM 150-240-2 AS
ART.	392 5272	392 3274	392 3316
Larghezza di levigatura max	75 mm	75 mm	75 mm
Dimensioni nastro abrasivo	2.000x75 mm	2.000x75 mm	2.000x75 mm
Velocità del nastro	30 m/s	18/36 m/s	18/36 m/s
Ø ruota motrice	200 mm	240 mm	240 mm
Ø ruota di condotta	200 mm	200 mm	200 mm
Ø esterno bocchette di aspirazione	2x100 mm	2x100 mm	2x100 mm
Potenza motore 400 V ~ 50 Hz	3,3 kW	3/4 kW	3/4 kW
Potenza motore di aspirazione	-	0,37 kW	0,37 kW
Dimensioni	980x460x1.100 mm	1.000x470x1.140 mm	1.010x560x1.140 mm
Peso	83 kg	97 kg	113 kg
OFFERTA €	861,60	1.359,00	1.603,00

PREZZI NETTI AL PUBBLICO IVA ESCLUSA

In sede d'ordine, che sia scritto, telefonico o tramite rappresentante, segnalare che i prezzi sono da **PROMO GIORNALINO** perché **NON** emetteremo assolutamente note di credito per mancata segnalazione.

SISTEMA DI ASPIRAZIONE



- Sostituzione filtro rapida e semplice
- Ampio contenitore di raccolta facilmente accessibile attraverso un cassetto
- Involucro compatto e stabile
- Ampia capienza interna
- Efficienza di aspirazione

DOTAZIONE DI SERIE

- 1 sacco raccogli polvere
- 4 fascette Ø 100 - 120 mm
- 1 tubo di aspirazione Ø 100 mm/1 m
- 1 tubo di aspirazione Ø 100 mm/2 m



MODELLO	AS 1601
ART.	392 2006
DATI TECNICI	
Capacità di aspirazione	1.100 m ³ /h
Ø bocchetta di aspirazione	2x100 mm
Potenza motore 400 V ~ 50 Hz	0,75 kW
Dimensioni	560x840x1.180 mm
Peso	36 kg
OFFERTA €	788,50

■ Per accessori opzionali consultare il Volume "2" sezione "17" pag."16"

CESOIA MANUALE PER LAMIERE

- Per tagliare acciaio da costruzione, alluminio, rame, zinco, plastica
- Lame di alta qualità in acciaio 55-60 HRC
- Con supporto anteriore e arresto posteriore regolabile fino a 300 mm (IMG 1)
- Altezza piano di lavoro 800 mm
- Con scala millimetrica integrata di facile lettura (IMG 2)
- Dotate di due maniglie di funzionamento



MODELLO	TBS 1501-15
ART.	374 6015
DATI TECNICI	
Larghezza max di taglio	1.500 mm
Spessore max lamiera*	1,5 mm
Arresto posteriore	485 mm
Dimensioni	1.950x1.100x1.050 mm
Peso	445 kg
OFFERTA €	3.771,60

* I dati riportati sono riferiti a materiali con resistenza meccanica 400 N/mm²

■ Per accessori opzionali consultare il Volume "2" sezione "17" pag."24"



IMG 1



IMG 2

PREZZI NETTI AL PUBBLICO IVA ESCLUSA

In sede d'ordine, che sia scritto, telefonico o tramite rappresentante, segnalare che i prezzi sono da **PROMO GIORNALINO** perché **NON** emetteremo assolutamente note di credito per mancata segnalazione.

CESOIA MANUALE DI PRECISIONE PER METALLI

- Per tagliare metallo, carta, plastica e altri materiali
- Con dispositivo di arresto per taglio obliquo frontale
- Lame in acciaio al carbonio temprato
- Arresto posteriore con scala



Standard con arresto posteriore 500 mm

MODELLO	TBS 650-12 T
ART.	377 6165
DATI TECNICI	
Lunghezza max di taglio	650 mm
Spessore max lamiera*	1,25 mm
Arresto posteriore	500 mm
Dimensioni	970x470x540 mm
Peso	100 kg
OFFERTA €	1.159,20

*I dati riportati sono riferiti a materiali con resistenza meccanica 400 N/mm²
■ Per accessori opzionali consultare il Volume "2" sezione "17" pag."24"

CESOIE MOTORIZZATE

- Adatta per il taglio di metalli e altri materiali
- Costruzione robusta in acciaio saldato, ridotte sollecitazioni
- Lame di elevata qualità
- Due supporti per lamiera per pezzi di grandi dimensioni
- Illuminazione della zona di taglio con spioncini nella parte superiore per una visione ottimale della linea di taglio
- La zona di arresto posteriore è protetta da una piccola barriera
- Grazie al comando a pedale entrambe le mani sono libere per far avanzare il materiale



MTBS 1255-30 E

MODELLO	MTBS 1255-30 E	MTBS 1255-40 E	MTBS 2055-30 E
ART.	375 7013	375 7014	375 7023
DATI TECNICI			
Larghezza di lavoro	1.250 mm	1.250 mm	2.050 mm
Spessore max lamiera*	3 mm	4 mm	3 mm
Angolo di taglio	2°	2,4°	2°
Arresto posteriore	630 mm	630 mm	630 mm
Colpi al min	N° 30	N° 30	N° 30
Potenza motore 400 V ~ 50 Hz	3 kW	4 kW	4 kW
Dimensioni	1.682x1.477x1.100 mm	1.712x1.605x1.190 mm	2.495x1.610x1.190 mm
Peso	850 kg	1.185 kg	1.520 kg
OFFERTA €	11.445,00	13.318,20	15.438,10

*Le prestazioni di taglio riportate sono riferite a una resistenza meccanica di 400 N/mm²

■ Per accessori opzionali consultare il Volume "2" sezione "17" pag."27"

PREZZI NETTI AL PUBBLICO IVA ESCLUSA

In sede d'ordine, che sia scritto, telefonico o tramite rappresentante, segnalare che i prezzi sono da **PROMO GIORNALINO** perché **NON** emetteremo assolutamente note di credito per mancata segnalazione.

Con l'esaurimento delle scorte la LTF non è obbligata all'evasione di eventuali ordini residui.

CESOIA/PUNZONATRICE



- Stazione di punzonatura, cesoie per acciaio piatto, cesoie per acciaio angolare, cesoie per profilati in acciaio
- Fino a 5 postazioni di lavoro
- Struttura saldata, solida e robusta
- Vantaggi della punzonatura rispetto alla foratura con trapano: considerevole risparmio di tempo, nessuna formazione di trucioli, non è richiesto alcun refrigerante



MODELLO	HPS 60S
ART.	381 9060
DATI TECNICI	
Forza di punzonatura	60 t
Ø max lamiera x spessore*	28x15 / 38x11 mm
Lunghezza sbraccio	220 mm
Corsa	60 mm
Colpi al min	N° 25
Altezza lavoro punzonatrice	955 mm
Cesoie per acciaio tondo	
Ø sezione circolare/rettangolare	40 / 40 mm
Cesoie per profili angolari	
Taglio a 90°	120x120x12 mm
Taglio a 45°	70x10 mm
Altezza di lavoro	1.155 mm
Cesoie acciaio	
Dimensioni max di taglio	200x20 mm / 300x15 mm
Lunghezza lama	317 mm
Taglio angolare	80x10 mm
Altezza di lavoro	955
Scantonatura	
Spessore max materiale	10 mm
Larghezza max	42 mm
Lunghezza max	100 mm
Potenza motore 400 V ~ 50 Hz	4 kW
Peso	1.440 kg
Dimensioni	1.520x950x1.780 mm
Attrezzature opzionali	
Coltello profilatore a U-I	80x45 mm
Coltello profilatore a T	80x9 mm
OFFERTA €	16.656,60

DOTAZIONE DI SERIE

- Stazione di punzonatura
- Cesoie acciaio piatto
- Cesoie acciaio angolare
- Cesoie profilati in acciaio con coltelli per sezioni circolari e quadrate
- Stazione di intaglio
- Sede punzone con blocco a baionetta
- Riduzioni punzone e matrice
- Chiave a gancio
- Comando a pedale
- Olio idraulico
- Istruzioni d'uso

*I dati riportati sono riferiti a materiali con resistenza meccanica di 400 N/mm² -
■ Per accessori opzionali consultare il Volume "2" sezione "17" pag."34-35"

PREZZI NETTI AL PUBBLICO IVA ESCLUSA

In sede d'ordine, che sia scritto, telefonico o tramite rappresentante, segnalare che i prezzi sono da **PROMO GIORNALINO** perché **NON** emetteremo assolutamente note di credito per mancata segnalazione.

SCANTONATRICE MANUALE

- Operazioni di intaglio ad angolo retto veloci e semplici da eseguire, senza formazione di sbavature né deformazione dei bordi di taglio
- Robusta struttura in ghisa di elevata qualità
- Dispositivi di arresto regolabili per una maggiore efficienza delle operazioni (ripetibilità delle operazioni di intaglio)
- Scala graduata sul bordo di taglio inferiore

MODELLO	AKM 100 T
ART.	377 0512
DATI TECNICI	
Capacità di taglio*	3 mm
Area di taglio	100x100 mm
Angolo di taglio	90°
Piano di lavoro	380x280 mm
Regolazione corsa	30 mm
Peso	90 kg
Dimensioni	450x390x1.020 mm
OFFERTA €	962,80

*I dati riportati sono riferiti a materiali con resistenza meccanica di 400 N/mm²

■ Per accessori opzionali consultare il Volume "2" sezione "17" pag."28"



CE

PUNZONATRICE IDRAULICA

CON COMANDO A PEDALE

- Struttura saldata, solida e robusta
- Motore potente
- Tavolo di punzonatura con scala graduata e fermi di posizione
- Lunghezza sbraccio 625 mm
- Stazione di punzonatura con secondo supporto per la lavorazione di profili UPN
- Punzoni e matrici n.1, n.2, n.3, n.30, n.45, n.60 possono essere utilizzati con la fornitura standard della macchina (si prega di specificare in fase di ordine il tipo di materiale da lavorare)

MODELLO	HLS 65S
ART.	381 8065
DATI TECNICI	
Forza di punzonatura	65 t
Ø x spessore lamiera max**	Ø 26x20 mm
Ø max. x spessore lamiera **	Ø 57x10*** mm
Lunghezza sbraccio	625 mm
Corsa	55 mm
Colpi al min	N° 22
Altezza lavoro punzonatrice	950 mm
Potenza motore 400 V ~ 50 Hz	5,5 kW
Dimensioni	1.600x900x1.800 mm
Peso	2.440 kg
OPZIONALE	
Max piegatura lamiera	500x3 mm
OFFERTA €	19.443,70

** Dati prestazionali basati su materiale con resistenza meccanica di 400 N/mm²

*** È richiesto un dispositivo di punzonatura sovradimensionato opzionale



CE

DOTAZIONE DI SERIE

- Sede punzone con blocco a baionetta
- Riduzioni matrici MUBEA N. 1, N. 2, N. 3
- Riduzioni punzoni MUBEA N. 30 e N. 45 e N. 60
- Fermi di posizione e scala graduata
- Illuminazione area di lavoro
- Pedale
- Chiave di servizio
- Olio idraulico

PREZZI NETTI AL PUBBLICO IVA ESCLUSA

In sede d'ordine, che sia scritto, telefonico o tramite rappresentante, segnalare che i prezzi sono da **PROMO GIORNALINO** perché **NON** emetteremo assolutamente note di credito per mancata segnalazione.

SISTEMA PUNZONI E MATRICI PER SEDE MUBEA

06

Spazio di taglio per fori rotondi, rettangoli e quadrati

Spessore materiale	0-3,9 mm	4-8,9 mm	9-13,9 mm	14-18,9 mm	19-24 mm
Maggiorazione sulla matrice	0,2 mm	0,7 mm	1,2 mm	1,7 mm	2,2 mm

Esempio: punzone Ø 15 mm e spessore materiale 10 mm = matrice Ø 16,2

Asole

Spessore materiale	0-5,9 mm	6-14 mm
Maggiorazione sulla matrice per asolatura	0,3 mm	1,0 mm

Esempio: punzone 10 x 25 mm e spessore materiale 10 mm = matrice 11x26mm



PUNZONE ROTONDO N. 2

ART.	(Ø d) mm	OFFERTA €
3889314,0-2	14,0	27,90
3889315,0-2	15,0	27,90
3889315,5	15,5	27,90
3889316,0	16,0	27,90
3889316,5	16,5	27,90
3889317,0	17,0	27,90
3889317,5	17,5	27,90
3889318,0	18,0	27,90
3889318,5	18,5	27,90
3889319,0	19,0	27,90
3889319,5	19,5	27,90
3889320,0	20,0	27,90
3889320,5	20,5	27,90
3889321,0	21,0	27,90
3889321,5	21,5	27,90
3889322,0	22,0	27,90
3889322,5	22,5	27,90
3889323,0	23,0	27,90
3889323,5	23,5	27,90
3889324,0	24,0	27,90
3889324,5	24,5	27,90
3889325,0	25,0	27,90
3889325,5	25,5	27,90
3889326,0	26,0	27,90
3889326,5	26,5	27,90
3889327,0	27,0	27,90
3889327,5	27,5	27,90
3889328,0	28,0	27,90
3889328,5	28,5	27,90
3889329,0	29,0	27,90
3889329,5	29,5	27,90
3889330,0	30,0	27,90

PUNZONE ROTONDO N. 1

ART.	(Ø d) mm	OFFERTA €
388933,0	3,0	20,00
388933,5	3,5	20,00
388934,0	4,0	20,00
388934,5	4,5	20,00
388935,0	5,0	20,00
388935,5	5,5	20,00
388936,0	6,0	20,00
388936,5	6,5	20,00
388937,0	7,0	20,00
388937,5	7,5	20,00
388938,0	8,0	20,00
388938,5	8,5	20,00
388939,0	9,0	20,00
388939,5	9,5	20,00
3889310,0	10,0	20,00
3889310,5	10,5	20,00
3889311,0	11,0	20,00
3889311,5	11,5	20,00
3889312,0	12,0	20,00
3889312,5	12,5	20,00
3889313,0	13,0	20,00
3889313,5	13,5	20,00
3889314,0	14,0	20,00
3889314,5	14,5	20,00
3889315,0	15,0	20,00



PUNZONE ROTONDO N. 3

ART.	(Ø d) mm	OFFERTA €
3889330,5	30,5	58,60
3889331,0	31,0	58,60
3889332,0	32,0	58,60
3889333,0	33,0	58,60
3889334,0	34,0	58,60
3889335,0	35,0	58,60
3889336,0	36,0	58,60
3889337,0	37,0	58,60
3889338,0	38,0	58,60
3889339,0	39,0	58,60
3889340,0	40,0	58,60



PUNZONE ROTONDO N. 4*

ART.	(Ø d) mm	OFFERTA €
3889341,0	41,0	89,80
3889342,0	42,0	89,80
3889343,0	43,0	89,80
3889344,0	44,0	89,80
3889345,0	45,0	89,80
3889346,0	46,0	89,80
3889347,0	47,0	89,80
3889348,0	48,0	89,80
3889349,0	49,0	89,80
3889350,0	50,0	89,80

*L'uso con la fornitura standard dell'HPS / HLS non è possibile - è necessario un accessorio speciale "dispositivo di punzonatura sovradimensionato"

■ I punzoni e le matrici non sono adatti per la lavorazione dell'acciaio inossidabile.

PREZZI NETTI AL PUBBLICO IVA ESCLUSA

 In sede d'ordine, che sia scritto, telefonico o tramite rappresentante, segnalare che i prezzi sono da **PROMO GIORNALINO** perché **NON** emetteremo assolutamente note di credito per mancata segnalazione.

SISTEMA PUNZONI E MATRICI PER SEDE MUBEA

06



MATRICE ROTONDA N. 45

ART.	(Ø d) mm	OFFERTA €
3889314,7-45	14,7	29,70
3889315,2-45	15,2	29,70
3889315,7-45	15,7	29,70
3889316,2	16,2	29,70
3889316,7	16,7	29,70
3889317,2	17,2	29,70
3889317,7	17,7	29,70
3889318,2	18,2	29,70
3889318,7	18,7	29,70
3889319,2	19,2	29,70
3889319,7	19,7	29,70
3889320,2	20,2	29,70
3889320,7	20,7	29,70
3889321,2	21,2	29,70
3889321,7	21,7	29,70
3889322,2	22,2	29,70
3889322,7	22,7	29,70
3889323,2	23,2	29,70
3889323,7	23,7	29,70
3889324,2	24,2	29,70
3889324,7	24,7	29,70
3889325,2	25,2	29,70
3889325,7	25,7	29,70
3889326,2	26,2	29,70
3889326,7	26,7	29,70
3889327,2	27,2	29,70
3889327,7	27,7	29,70
3889328,2	28,2	29,70
3889328,7	28,7	29,70
3889329,2	29,2	29,70
3889329,7	29,7	29,70
3889330,2	30,2	29,70
3889330,7	30,7	29,70
3889331,2	31,2	29,70
3889331,7	31,7	29,70
3889332,2	32,2	29,70
3889332,7	32,7	29,70



MATRICE ROTONDA N. 30

ART.	(Ø d) mm	OFFERTA €
388933,2	3,2	17,90
388933,7	3,7	17,90
388934,2	4,2	17,90
388934,7	4,7	17,90
388935,2	5,2	17,90
388935,7	5,7	17,90
388936,2	6,2	17,90
388936,7	6,7	17,90
388937,2	7,2	17,90
388937,7	7,7	17,90
388938,2	8,2	17,90
388938,7	8,7	17,90
388939,2	9,2	17,90
388939,7	9,7	17,90
3889310,2	10,2	17,90
3889310,7	10,7	17,90
3889311,2	11,2	17,90
3889311,7	11,7	17,90
3889312,2	12,2	17,90
3889312,7	12,7	17,90
3889313,2	13,2	17,90
3889313,7	13,7	17,90
3889314,2	14,2	17,90
3889314,7	14,7	17,90
3889315,2	15,2	17,90
3889315,7	15,7	17,90



MATRICE ROTONDA N. 60

ART.	(Ø d) mm	OFFERTA €
3889332,2-60	32,2	56,50
3889332,7-60	32,7	56,50
3889333,2	33,2	56,50
3889333,7	33,7	56,50
3889334,2	34,2	56,50
3889334,7	34,7	56,50
3889335,2	35,2	56,50
3889335,7	35,7	56,50
3889336,2	36,2	56,50
3889336,7	36,7	56,50
3889337,2	37,2	56,50
3889337,7	37,7	56,50
3889338,2	38,2	56,50
3889338,7	38,7	56,50
3889339,2	39,2	56,50
3889339,7	39,7	56,50
3889340,2	40,2	56,50
3889340,7	40,7	56,50
3889341,2	41,2	56,50
3889341,7	41,7	56,50
3889342,2	42,2	56,50



MATRICE ROTONDA N. 80*

ART.	(Ø d) mm	OFFERTA €
3889342,2-80	42,2	91,80
3889342,7	42,7	91,80
3889343,2	43,2	91,80
3889343,7	43,7	91,80
3889344,2	44,2	91,80
3889344,7	44,7	91,80
3889345,2	45,2	91,80
3889345,7	45,7	91,80
3889346,2	46,2	91,80
3889346,7	46,7	91,80
3889347,2	47,2	91,80
3889347,7	47,7	91,80
3889348,2	48,2	91,80
3889348,7	48,7	91,80
3889349,2	49,2	91,80
3889349,7	49,7	91,80
3889350,2	50,2	91,80
3889350,7	50,7	91,80
3889351,2	51,2	91,80

*L'uso con la fornitura standard dell'HPS / HLS non è possibile - è necessario un accessorio speciale "dispositivo di punzonatura sovradimensionato"
 ■ I punzoni e le matrici non sono adatti per la lavorazione dell'acciaio inossidabile.

PREZZI NETTI AL PUBBLICO IVA ESCLUSA

In sede d'ordine, che sia scritto, telefonico o tramite rappresentante, segnalare che i prezzi sono da **PROMO GIORNALINO** perché **NON** emetteremo assolutamente note di credito per mancata segnalazione.

Con l'esaurimento delle scorte la LTF non è obbligata all'evasione di eventuali ordini residui.

SISTEMA PUNZONI E MATRICI PER SEDE MUBEA



PUNZONE PER ASOLA LUNGO N. 2

ART.	(b x l) mm	OFFERTA €
388945,0X10,0	5,0 x 10,0	83,60
388945,0X15,0	5,0 x 15,0	83,60
388945,0X20,0	5,0 x 20,0	83,60
388945,0X25,0	5,0 x 25,0	83,60
388945,5X11,0	5,5 x 11,0	83,60
388945,5X15,0	5,5 x 15,0	83,60
388945,5X20,0	5,5 x 20,0	83,60
388945,5X25,0	5,5 x 25,0	83,60
388946,5X13,0	6,5 x 13,0	83,60
388946,5X20,0	6,5 x 20,0	83,60
388946,5X25,0	6,5 x 25,0	83,60
388946,5X30,0	6,5 x 30,0	83,60
388947,0X15,0	7,0 x 15,0	83,60
388947,0X20,0	7,0 x 20,0	83,60
388947,0X25,0	7,0 x 25,0	83,60
388947,0X30,0	7,0 x 30,0	83,60
388948,0X13,0	8,0 x 13,0	83,60
388948,0X20,0	8,0 x 20,0	83,60
388948,0X25,0	8,0 x 25,0	83,60
388948,0X30,0	8,0 x 30,0	83,60
388949,0X13,0	9,0 x 13,0	83,60
388949,0X18,0	9,0 x 18,0	83,60
388949,0X20,0	9,0 x 20,0	83,60
388949,0X25,0	9,0 x 25,0	83,60
388949,0X30,0	9,0 x 30,0	83,60
388949,5X20,0	9,5 x 20,0	83,60
388949,5X25,0	9,5 x 25,0	83,60
388949,5X30,0	9,5 x 30,0	83,60



PUNZONE PER ASOLA LUNGO N. 2

ART.	(b x l) mm	OFFERTA €
3889410,5X15,0	10,5 x 15,0	83,60
3889410,5X21,0	10,5 x 21,0	83,60
3889410,5X25,0	10,5 x 25,0	83,60
3889410,5X30,0	10,5 x 30,0	83,60
3889411,0X20,0	11,0 x 20,0	83,60
3889411,0X25,0	11,0 x 25,0	83,60
3889411,0X30,0	11,0 x 30,0	83,60
3889412,0X20,0	12,0 x 20,0	83,60
3889412,0X25,0	12,0 x 25,0	83,60
3889412,0X30,0	12,0 x 30,0	83,60
3889413,0X20,0	13,0 x 20,0	83,60
3889413,0X25,0	13,0 x 25,0	83,60
3889413,0X30,0	13,0 x 30,0	83,60
3889413,5X20,0	13,5 x 20,0	83,60
3889413,5X25,0	13,5 x 25,0	83,60
3889413,5X30,0	13,5 x 30,0	83,60
3889414,0X20,0	14,0 x 20,0	83,60
3889414,0X25,0	14,0 x 25,0	83,60
3889414,0X30,0	14,0 x 30,0	83,60
3889416,0X25,0	16,0 x 25,0	83,60
3889416,0X30,0	16,0 x 30,0	83,60
3889417,5X25,0	17,5 x 25,0	83,60
3889417,5X30,0	17,5 x 30,0	83,60
3889419,0X25,0	19,0 x 25,0	83,60
3889419,0X30,0	19,0 x 30,0	83,60
3889420,5X30,0	20,5 x 30,0	83,60
3889422,5X30,0	22,5 x 30,0	83,60
3889425,5X30,0	25,5 x 30,0	83,60



PUNZONE PER ASOLA LUNGO N. 3

ART.	(b x l) mm	OFFERTA €
388949,0X40,0	9,0 x 40,0	94,20
3889411,0X35,0	11,0 x 35,0	94,20
3889411,0X40,0	11,0 x 40,0	94,20
3889413,5X35,0	13,5 x 35,0	94,20
3889413,5X40,0	13,5 x 40,0	94,20
3889414,0X35,0	14,0 x 35,0	94,20
3889414,0X40,0	14,0 x 40,0	94,20
3889416,0X35,0	16,0 x 35,0	94,20
3889416,0X40,0	16,0 x 40,0	94,20
3889417,5X35,0	17,5 x 35,0	94,20
3889417,5X40,0	17,5 x 40,0	94,20
3889419,0X35,0	19,0 x 35,0	94,20
3889419,0X40,0	19,0 x 40,0	94,20
3889420,5X35,0	20,5 x 35,0	94,20
3889420,5X40,0	20,5 x 40,0	94,20
3889422,5X35,0	22,5 x 35,0	94,20
3889422,5X40,0	22,5 x 40,0	94,20
3889424,0X40,0	24,0 x 40,0	94,20
3889425,5X40,0	25,5 x 40,0	94,20
3889426,0X40,0	26,0 x 40,0	94,20
3889427,0X40,0	27,0 x 40,0	94,20



PUNZONE PER ASOLA LUNGO N. 4*

ART.	(b x l) mm	OFFERTA €
3889411,0X45,0	11,0 x 45,0	157,80
3889411,0X50,0	11,0 x 50,0	157,80
3889413,5X50,0	13,5 x 50,0	157,80
3889417,5X50,0	17,5 x 50,0	157,80
3889420,5X50,0	20,5 x 50,0	157,80
3889422,5X50,0	22,5 x 50,0	157,80
3889424,0X50,0	24,0 x 50,0	157,80
3889425,5X50,0	25,5 x 50,0	157,80
3889426,0X50,0	26,0 x 50,0	157,80
3889427,0X50,0	27,0 x 50,0	157,80

Con l'esaurimento delle scorte la LTF non è obbligata all'evasione di eventuali ordini residui.

*L'uso con la fornitura standard dell'HPS / HLS non è possibile - è necessario un accessorio speciale "dispositivo di punzonatura sovradimensionato"
 ■ I punzoni e le matrici non sono adatti per la lavorazione dell'acciaio inossidabile.

PREZZI NETTI AL PUBBLICO IVA ESCLUSA

In sede d'ordine, che sia scritto, telefonico o tramite rappresentante, segnalare che i prezzi sono da **PROMO GIORNALINO** perché **NON** emetteremo assolutamente note di credito per mancata segnalazione.

SISTEMA PUNZONI E MATRICI PER SEDE MUBEA



MATRICE PER ASOLA A FORO LUNGO N. 45

MATRICE PER ASOLA A FORO LUNGO N. 45



MATRICE PER ASOLA A FORO LUNGO N. 30

ART.	(b x l) mm	OFFERTA €
388945,3X10,3	5,3 x 10,3	58,60
388945,3X15,3	5,3 x 15,3	58,60
388945,8X11,3	5,8 x 11,3	58,60
388945,8X15,3	5,8 x 15,3	58,60
388946,0X11,0	6,0 x 11,0	58,60
388946,0X16,0	6,0 x 16,0	58,60
388946,5X12,0	6,5 x 12,0	58,60
388946,5X16,0	6,5 x 16,0	58,60
388946,8X13,3	6,8 x 13,3	58,60
388947,3X15,3	7,3 x 15,3	58,60
388947,5X14,0	7,5 x 14,0	58,60
388948,0X16,0	8,0 x 16,0	58,60
388948,3X13,3	8,3 x 13,3	58,60
388949,0X14,0	9,0 x 14,0	58,60
388949,3X13,3	9,3 x 13,3	58,60
3889410,0X14,0	10,0 x 14,0	58,60
3889410,8X15,3	10,8 x 15,3	58,60
3889411,5X16,0	11,5 x 16,0	58,60

ART.	(b x l) mm	OFFERTA €
388945,3X20,3	5,3 x 20,3	77,40
388945,3X25,3	5,3 x 25,3	77,40
388945,8X20,3	5,8 x 20,3	77,40
388945,8X25,3	5,8 x 25,3	77,40
388946,0X21,0	6,0 x 21,0	77,40
388946,0X26,0	6,0 x 26,0	77,40
388946,5X21,0	6,5 x 21,0	77,40
388946,5X26,0	6,5 x 26,0	77,40
388946,8X20,3	6,8 x 20,3	77,40
388946,8X25,3	6,8 x 25,3	77,40
388946,8X30,3	6,8 x 30,3	77,40
388947,3X20,3	7,3 x 20,3	77,40
388947,3X25,3	7,3 x 25,3	77,40
388947,3X30,3	7,3 x 30,3	77,40
388947,5X21,0	7,5 x 21,0	77,40
388947,5X26,0	7,5 x 26,0	65,70
388947,5X31,0	7,5 x 31,0	65,70
388948,0X21,0	8,0 x 21,0	65,70
388948,0X26,0	8,0 x 26,0	65,70
388948,0X31,0	8,0 x 31,0	65,70
388948,3X20,3	8,3 x 20,3	65,70
388948,3X25,3	8,3 x 25,3	65,70
388948,3X30,3	8,3 x 30,3	77,40
388949,0X21,0	9,0 x 21,0	77,40
388949,0X26,0	9,0 x 26,0	65,70
388949,0X31,0	9,0 x 31,0	65,70
388949,3X18,3	9,3 x 18,3	77,40
388949,3X20,3	9,3 x 20,3	77,40
388949,3X25,3	9,3 x 25,3	65,70
388949,3X30,3	9,3 x 30,3	77,40
388949,8X20,3	9,8 x 20,3	65,70
388949,8X25,3	9,8 x 25,3	77,40

ART.	(b x l) mm	OFFERTA €
388949,8X30,3	9,8 x 30,3	65,70
3889410,0X19,0	10,0 x 19,0	77,40
3889410,0X21,0	10,0 x 21,0	77,40
3889410,0X26,0	10,0 x 26,0	77,40
3889410,0X31,0	10,0 x 31,0	77,40
3889410,5X21-45	10,5 x 21,0	77,40
3889410,5X26,0	10,5 x 26,0	77,40
3889410,5X31,0	10,5 x 31,0	77,40
3889410,8X21,3	10,8 x 21,3	77,40
3889410,8X25,3	10,8 x 25,3	77,40
3889410,8X30,3	10,8 x 30,3	77,40
3889411,3X20,3	11,3 x 20,3	77,40
3889411,3X25,3	11,3 x 25,3	77,40
3889411,3X30,3	11,3 x 30,3	77,40
3889411,5X22,0	11,5 x 22,0	77,40
3889411,5X26,0	11,5 x 26,0	77,40
3889411,5X31,0	11,5 x 31,0	77,40
3889412,0X21,0	12,0 x 21,0	77,40
3889412,0X26,0	12,0 x 26,0	77,40
3889412,0X31,0	12,0 x 31,0	77,40
3889412,3X20,3	12,3 x 20,3	77,40
3889412,3X25,3	12,3 x 25,3	77,40
3889412,3X30,3	12,3 x 30,3	77,40
3889413,0X21,0	13,0 x 21,0	77,40
3889413,0X26,0	13,0 x 26,0	77,40
3889413,0X31,0	13,0 x 31,0	77,40
3889413,3X20,3	13,3 x 20,3	77,40
3889413,3X25,3	13,3 x 25,3	77,40
3889413,3X30,3	13,3 x 30,3	77,40
3889413,8X20,3	13,8 x 20,3	77,40
3889413,8X25,3	13,8 x 25,3	77,40
3889413,8X30,3	13,8 x 30,3	77,40

*L'uso con la fornitura standard dell'HPS / HLS non è possibile - è necessario un accessorio speciale "dispositivo di punzonatura sovradimensionato"
 ■ I punzoni e le matrici non sono adatti per la lavorazione dell'acciaio inossidabile.

PREZZI NETTI AL PUBBLICO IVA ESCLUSA

In sede d'ordine, che sia scritto, telefonico o tramite rappresentante, segnalare che i prezzi sono da **PROMO GIORNALINO** perché **NON** emetteremo assolutamente note di credito per mancata segnalazione.

Con l'esaurimento delle scorte la LTF non è obbligata all'evasione di eventuali ordini residui.

SISTEMA PUNZONI E MATRICI PER SEDE MUBEA



MATRICE PER ASOLA A FORO LUNGO N. 45

ART.	(b x l) mm	OFFERTA €
3889414,0X21,0	14,0 x 21,0	77,40
3889414,0X26,0	14,0 x 26,0	77,40
3889414,0X31,0	14,0 x 31,0	77,40
3889414,3X20,3	14,3 x 20,3	77,40
3889414,3X25,3	14,3 x 25,3	77,40
3889414,3X30,3	14,3 x 30,3	77,40
3889414,5X21,0	14,5 x 21,0	77,40
3889414,5X26,0	14,5 x 26,0	77,40
3889414,5X31,0	14,5 x 31,0	77,40
3889415,0X21,0	15,0 x 21,0	77,40
3889415,0X26,0	15,0 x 26,0	77,40
3889415,0X31,0	15,0 x 31,0	77,40
3889416,3X25,3	16,3 x 25,3	77,40
3889416,3X30,3	16,3 x 30,3	77,40
3889417,0X26,0	17,0 x 26,0	77,40
3889417,0X31,0	17,0 x 31,0	77,40
3889417,8X25,3	17,8 x 25,3	77,40
3889417,8X30,3	17,8 x 30,3	77,40
3889418,5X26,0	18,5 x 26,0	77,40
3889418,5X31,0	18,5 x 31,0	77,40
3889419,3X25,3	19,3 x 25,3	77,40
3889419,3X30,3	19,3 x 30,3	77,40
3889420,0X26,0	20,0 x 26,0	77,40
3889420,0X31,0	20,0 x 31,0	77,40
3889420,8X30,3	20,8 x 30,3	77,40
3889421,5X31,0	21,5 x 31,0	77,40
3889422,8X30,3	22,8 x 30,3	77,40
3889423,5X31,0	23,5 x 31,0	77,40
3889425,8X30,3	25,8 x 30,3	77,40
3889426,5X31,0	26,5 x 31,0	77,40



MATRICE PER ASOLA A FORO LUNGO N. 60

ART.	(b x l) mm	OFFERTA €
388949,3X40,3	9,3 x 40,3	92,70
3889410,0X41,0	10,0 x 41,0	92,70
3889411,3X40,3	11,3 x 40,3	92,70
3889412,0X41,0	12,0 x 41,0	92,70
3889413,8X35,3	13,8 x 35,3	92,70
3889413,8X40,3	13,8 x 40,3	92,70
3889414,3X35,3	14,3 x 35,3	92,70
3889414,5X36,0	14,5 x 36,0	92,70
3889414,5X41,0	14,5 x 41,0	92,70
3889415,0X36,0	15,0 x 36,0	92,70
3889415,0X41,0	15,0 x 41,0	92,70
3889416,3X35,3	16,3 x 35,3	92,70
3889417,0X36,0	17,0 x 36,0	92,70
3889417,0X41,0	17,0 x 41,0	92,70
3889417,8X35,3	17,8 x 35,3	92,70
3889417,8X40,3	17,8 x 40,3	92,70
3889418,5X41,0	18,5 x 41,0	92,70
3889419,3X40,3	19,3 x 40,3	92,70
3889420,0X36,0	20,0 x 36,0	92,70
3889420,0X41,0	20,0 x 41,0	92,70
3889420,8X35,3	20,8 x 35,3	92,70
3889420,8X40,3	20,8 x 40,3	92,70
3889421,5X36,0	21,5 x 36,0	92,70
3889421,5X41,0	21,5 x 41,0	92,70
3889422,8X35,3	22,8 x 35,3	92,70
3889422,8X40,3	22,8 x 40,3	92,70
3889423,5X36,0	23,5 x 36,0	92,70
3889423,5X41,0	23,5 x 41,0	92,70
3889425,0X41,0	25,0 x 41,0	92,70
3889426,3X40,3	26,3 x 40,3	92,70
3889427,3x40,3	27,3 x 40,3	92,70



MATRICE PER ASOLA A FORO LUNGO N. 80*

ART.	(b x l) mm	OFFERTA €
3889412,0X46,0	12,0 x 46,0	139,20
3889413,8X50,3	13,8 x 50,3	139,20
3889417,8X50,3	17,8 x 50,3	139,20
3889418,5X51,0	18,5 x 51,0	139,20
3889423,5X51,0	23,5 x 51,0	139,20

Con l'esaurimento delle scorte la LTF non è obbligata all'evasione di eventuali ordini residui.

*L'uso con la fornitura standard dell'HPS / HLS non è possibile - è necessario un accessorio speciale "dispositivo di punzonatura sovradimensionato"
 ■ I punzoni e le matrici non sono adatti per la lavorazione dell'acciaio inossidabile.

PREZZI NETTI AL PUBBLICO IVA ESCLUSA

In sede d'ordine, che sia scritto, telefonico o tramite rappresentante, segnalare che i prezzi sono da **PROMO GIORNALINO** perché **NON** emetteremo assolutamente note di credito per mancata segnalazione.

SISTEMA PUNZONI E MATRICI PER SEDE MUBEA

06



PUNZONE QUADRATO N. 2

ART.	(s) mm	OFFERTA €
388954,0	4,0	68,00
388955,0	5,0	68,00
388956,0	6,0	68,00
388957,0	7,0	68,00
388958,0	8,0	68,00
388959,0	9,0	68,00
3889510,0	10,0	68,00
3889511,0	11,0	68,00
3889512,0	12,0	68,00
3889513,0	13,0	68,00
3889514,0	14,0	68,00
3889515,0	15,0	68,00
3889516,0	16,0	68,00
3889517,0	17,0	68,00
3889518,0	18,0	68,00
3889519,0	19,0	68,00
3889520,0	20,0	68,00



PUNZONE QUADRATO N. 3

ART.	(s) mm	OFFERTA €
3889521,0	21,0	78,60
3889522,0	22,0	78,60
3889523,0	23,0	78,60
3889523,5	23,5	78,60
3889524,0	24,0	78,60
3889524,5	24,5	78,60
3889525,0	25,0	78,60
3889525,5	25,5	78,60
3889526,0	26,0	78,60
3889526,5	26,5	78,60
3889527,0	27,0	78,60
3889527,5	27,5	78,60
3889528,0	28,0	78,60



PUNZONE QUADRATO N. 4*

ART.	(s) mm	OFFERTA €
3889528,5	28,5	111,80
3889529,0	29,0	111,80
3889529,5	29,5	111,80
3889530,0	30,0	111,80
3889530,5	30,5	111,80
3889531,0	31,0	111,80
3889531,5	31,5	111,80
3889532,0	32,0	111,80
3889532,5	32,5	111,80
3889533,0	33,0	111,80
3889533,5	33,5	111,80
3889534,0	34,0	111,80
3889534,5	34,5	111,80
3889535,0	35,0	111,80

*L'uso con la fornitura standard dell'HPS / HLS non è possibile - è necessario un accessorio speciale "dispositivo di punzonatura sovradimensionato"
 ■ I punzoni e le matrici non sono adatti per la lavorazione dell'acciaio inossidabile.

PREZZI NETTI AL PUBBLICO IVA ESCLUSA

In sede d'ordine, che sia scritto, telefonico o tramite rappresentante, segnalare che i prezzi sono da **PROMO GIORNALINO** perché **NON** emetteremo assolutamente note di credito per mancata segnalazione.

Con l'esaurimento delle scorte la LTF non è obbligata all'evasione di eventuali ordini residui.

SISTEMA PUNZONI E MATRICI PER SEDE MUBEA

06



MATRICI QUADRATA N. 45

ART.	(s) mm	OFFERTA €
3889611,7	11,7	105,10
3889612,2	12,2	105,10
3889612,7	12,7	105,10
3889613,2	13,2	105,10
3889613,7	13,7	105,10
3889614,2	14,2	105,10
3889614,7	14,7	105,10
3889615,2	15,2	105,10
3889615,7	15,7	105,10
3889616,2	16,2	105,10
3889616,7	16,7	105,10
3889617,2	17,2	105,10
3889617,7	17,7	105,10
3889618,2	18,2	105,10
3889618,7	18,7	105,10
3889619,2	19,2	105,10
3889619,7	19,7	105,10
3889620,2	20,2	105,10
3889620,7	20,7	105,10
3889621,2	21,2	105,10
3889621,7	21,7	105,10
3889622,2	22,2	105,10
3889622,7	22,7	105,10
3889623,2	23,2	105,10



MATRICI QUADRATA N. 30

ART.	(s) mm	OFFERTA €
388964,2	4,2	98,90
388964,7	4,7	98,90
388965,2	5,2	98,90
388965,7	5,7	98,90
388966,2	6,2	98,90
388966,7	6,7	98,90
388967,2	7,2	98,90
388967,7	7,7	98,90
388968,2	8,2	98,90
388968,7	8,7	98,90
388969,2	9,2	98,90
388969,7	9,7	98,90
3889610,2	10,2	98,90
3889610,7	10,7	98,90
3889611,2	11,2	98,90



MATRICI QUADRATA N. 60

ART.	(s) mm	OFFERTA €
3889623,2-60	23,2	126,90
3889623,7	23,7	126,90
3889624,2	24,2	126,90
3889624,7	24,7	126,90
3889625,2	25,2	126,90
3889625,7	25,7	126,90
3889626,2	26,2	126,90
3889626,7	26,7	126,90
3889627,2	27,2	126,90
3889627,7	27,7	126,90
3889628,2	28,2	126,90
3889628,7	28,7	126,90
3889629,2	29,2	126,90



MATRICI QUADRATA N. 80*

ART.	(s) mm	OFFERTA €
3889628,7-80	28,7	142,20
3889629,2-80	29,2	142,20
3889629,7	29,7	142,20
3889630,2	30,2	142,20
3889630,7	30,7	142,20
3889631,2	31,2	142,20
3889631,7	31,7	142,20
3889632,2	32,2	142,20
3889632,7	32,7	142,20
3889633,2	33,2	142,20
3889633,7	33,7	142,20
3889634,2	34,2	142,20
3889634,7	34,7	142,20
3889635,2	35,2	142,20
3889635,7	35,7	142,20

PORTA PUNZONI E MATRICI (ADATTO A TUTTI I MODELLI HPS)

ART.		OFFERTA €
3889002	Supplemento punzone Nr. 1	39,10
3889003	Riduzione punzone Nr. 1	80,30
3889005	Portapunzone Nr. 2	129,10
3889006	Portapunzone Nr. 3	129,10
3889000	Riduzione matrice 60-30	116,80
3889001	Riduzione matrice 60-45	116,80

DISPOSITIVO DI PUNZONATURA SOVRADIMENSIONATO (ADATTO A TUTTI I MODELLI HPS)

ART.		OFFERTA €
3887160	per HPS 45S	1.529,70
3887161	per HPS 60S	1.529,70
3887162	per HPS 55DS	1.691,70
3887164	per HPS 85 DS	1.691,70
3887165	per HPS 115DS	1.855,30
3887166	per HPS 175DS	2.545,60

*L'uso con la fornitura standard dell'HPS / HLS non è possibile - è necessario un accessorio speciale "dispositivo di punzonatura sovradimensionato" ■ I punzoni e le matrici non sono adatti per la lavorazione dell'acciaio inossidabile.

PREZZI NETTI AL PUBBLICO IVA ESCLUSA

In sede d'ordine, che sia scritto, telefonico o tramite rappresentante, segnalare che i prezzi sono da **PROMO GIORNALINO** perché **NON** emetteremo assolutamente note di credito per mancata segnalazione.

CURVATRICE

UNIVERSALE PER ANGOLI, CURVE E SPIRALI

- Curvatura a freddo fino a un angolo di 180°
- Dispositivo di controllo angolo regolabile per operazioni ripetute
- Piedistallo avvitabile per utilizzare la curvatrice in officina
- Facile da trasportare, ideale per officine, cantieri e carrozzerie

DOTAZIONE DI SERIE

- 2 rulli per Ø 24/30/37/43/49/62/75 mm



Impugnatura estensibile per un effetto leva maggiore

ESEMPI DI CURVATURA

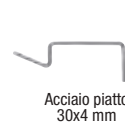
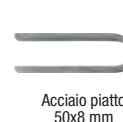

MODELLO	UB 10	
ART.	377 6010	
DATI TECNICI		
Capacità di piegatura 90°	10x50 mm	
Capacità di piegatura con raggio di curvatura 3 mm	6x50 mm	
Ø tubo	G 3/4"	
Peso	32 kg	
	Materiale	
	Acciaio / Alluminio / Rame	Acciaio inox
Ø materiale sezione circolare	16 mm	14 mm
Materiale sezione quadrata	16x16 mm*	14x14 mm*
OFFERTA €	706,40	

*Su richiesta sono disponibili altri segmenti - ■ Per accessori opzionali consultare il Volume "2" sezione "17" pag."39"

PIEGATUBI

PER LA CURVATURA A FREDDO

- Impugnatura estensibile per un effetto di leva migliore
- Dispositivo di curvatura removibile e piastra di serraggio opzionale, per utilizzo su una morsa
- Dispositivo di controllo angolo regolabile per operazioni ripetute
- Bulloni temprati
- Segmenti di curvatura di ridotte dimensioni

MODELLO	RB 30	
ART.	377 6030	
DATI TECNICI		
Raggio di curvatura standard	4 x Ø del tubo 56 - 100 mm	
Spessore max	2 mm	
Ø max tubo	25 mm	
	Materiale	
	Acciaio / Alluminio / Rame	Acciaio inox
Ø materiale sezione circolare	25x2 mm	22x2 mm
Materiale sezione quadrata	20x20x2 mm*	20x20x2 mm*
OFFERTA €	1.626,60	

*Su richiesta sono disponibili altri segmenti

- Per accessori opzionali consultare il Volume "2" sezione "17" pag."39"



DOTAZIONE DI SERIE

- 6 segmenti di curvatura:
 - Ø 14 mm, raggio di curvatura 56 mm
 - Ø 16 mm, raggio di curvatura 64 mm
 - Ø 18 mm, raggio di curvatura 72 mm
 - Ø 20 mm, raggio di curvatura 80 mm
 - Ø 22 mm, raggio di curvatura 88 mm
 - Ø 25 mm, raggio di curvatura 100 mm

PREZZI NETTI AL PUBBLICO IVA ESCLUSA
 In sede d'ordine, che sia scritto, telefonico o tramite rappresentante, segnalare che i prezzi sono da **PROMO GIORNALINO** perché **NON** emetteremo assolutamente note di credito per mancata segnalazione.

CURVATRICI MOTORIZZATE



ORIZZONTALE E VERTICALE PER PROFILATI E TUBI

- Per la curvatura di materiale a sezione quadrata

DOTAZIONE DI SERIE

- Rullo di curvatura standard
- Comando a pedale per selezionare la rotazione destra o sinistra, con arresto di emergenza
- Rulli di allineamento
- Basamento

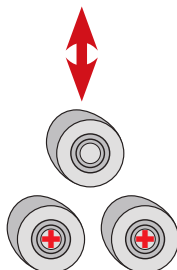

MODELLO	PRM 10 E
ART.	378 0011
DATI TECNICI	
Ø albero	30 mm
Velocità rullo	2,5 m/min
Ø rullo superiore	98 mm
Ø rulli inferiori	118 mm
Potenza motore 400 V ~ 50 Hz	1,1 kW
Dimensioni	700x700x1.400 mm
Peso	230 kg
OFFERTA €	2.810,80



ORIZZONTALE E VERTICALE PER PROFILATI E TUBI

- Curvatura materiale tramite il rullo superiore
- Lavorazione in orizzontale con testa inclinata

DOTAZIONE DI SERIE

- Rullo di curvatura standard
- Comando a pedale per selezionare la rotazione destra o sinistra, con arresto di emergenza
- Rulli di allineamento
- Basamento

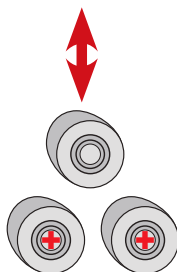

MODELLO	PRM 31 F
ART.	381 2031
DATI TECNICI	
Ø albero	30 mm
Velocità rullo	4 m/min
Ø rullo superiore	148 mm
Ø rulli inferiori	118 mm
Potenza motore 400 V ~ 50 Hz	0,75 kW
Dimensioni	600x800x1.450 mm
Peso	220 kg
OFFERTA €	3.693,90

- Per accessori opzionali consultare il Volume "2" sezione "17" pag."45"



PREZZI NETTI AL PUBBLICO IVA ESCLUSA

In sede d'ordine, che sia scritto, telefonico o tramite rappresentante, segnalare che i prezzi sono da **PROMO GIORNALINO** perché **NON** emetteremo assolutamente note di credito per mancata segnalazione.

CURVATRICE MOTORIZZATA

CE 06

ORIZZONTALE E VERTICALE PER PROFILATI E TUBI

- Robusta costruzione in acciaio saldato
- Possibilità di lavorare in orizzontale e verticale
- Rulli inferiori motorizzati
- Rulli temprati
- Albero in acciaio temprato e rettificato
- Curvatura materiale tramite il rullo superiore
- Rulli di allineamento laterali regolabili in continuo
- Rotazione destra o sinistra selezionata con il comando a pedale

DOTAZIONE DI SERIE

- Rullo di curvatura standard
- Comando a pedale per selezionare la rotazione destra o sinistra, con arresto di emergenza
- Rulli di allineamento laterali

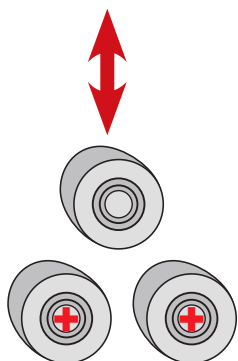

MODELLO	PRM 35 F
ART.	381 2035
DATI TECNICI	
Ø albero	50 mm
Ø rullo superiore	155 mm
Ø rulli inferiori	155 mm
Velocità	4,5 m/min
Potenza motore 400 V ~ 50 Hz	1,5 kW
Dimensioni	750x1.000x1.400 mm
Peso	400 kg
OFFERTA €	5.904,70

■ Per accessori opzionali consultare il Volume "2" sezione "17" pag."47"

PREZZI NETTI AL PUBBLICO IVA ESCLUSA

In sede d'ordine, che sia scritto, telefonico o tramite rappresentante, segnalare che i prezzi sono da **PROMO GIORNALINO** perché **NON** emetteremo assolutamente note di credito per mancata segnalazione.

Con l'esaurimento delle scorte la LTF non è obbligata all'evasione di eventuali ordini residui.

BORDATRICI

MANUALI

SBM 110-08

- Rulli standard per \varnothing 3/6/9/12 mm

SBM 140-12

- Rulli standard per \varnothing 4/6/7/9/10 mm



SBM 110-08



SBM 140-12



MODELLO	SBM 110-08	SBM 140-12
ART.	381 4001	381 4002
DATI TECNICI		
Lunghezza rullo	110 mm	140 mm
Spessore max lamiera*	0,80 mm	1,2 mm
\varnothing rullo	52 mm	62 mm
Larghezza collare	80 mm	100 mm
Dimensioni	380x180x380 mm	560x220x500 mm
Peso	30 kg	50 kg
OFFERTA €	1.007,30	1.153,30

*I dati riportati sono riferiti a materiali con resistenza meccanica 400 N/mm²

■ Per accessori opzionali consultare il Volume "2" sezione "17" pag."65"

BORDATRICE

MOTORIZZATA

- Solida e robusta costruzione in ghisa
- Motore autofrenante
- Comando a pedale
- Albero inferiore regolabile
- Alberi in acciaio
- Set di rulli standard, 8 pezzi
- Con struttura di supporto



MODELLO	SBM 140-12 E
ART.	381 4003
DATI TECNICI	
Lunghezza rullo	140 mm
Spessore max lamiera*	1,2 mm
\varnothing rullo	62 mm
Larghezza collare	100 mm
Velocità rullo	8 m/min
Potenza motore 400 V ~ 50 Hz	0,75 kW
Dimensioni	900x1.350x450 mm
Peso	110 kg
OFFERTA €	3.794,50

*I dati riportati sono riferiti a materiali con resistenza meccanica 400 N/mm²

■ Per accessori opzionali consultare il Volume "2" sezione "17" pag."66"

PREZZI NETTI AL PUBBLICO IVA ESCLUSA

In sede d'ordine, che sia scritto, telefonico o tramite rappresentante, segnalare che i prezzi sono da **PROMO GIORNALINO** perché **NON** emetteremo assolutamente note di credito per mancata segnalazione.

CALANDRE

MANUALI CON 3 RULLI

RBM 305 - RBM 610-8

- Costruzione semplice e solida
- Rulli in acciaio
- Rullo superiore orientabile per facilitare l'estrazione del pezzo
- Assemblaggio asimmetrico dei rulli per facilitare l'operazione di pre-curvatura
- Rullo inferiore e posteriore con scanalatura per inserimento filo
- Azionamento rullo con manovella a mano e ingranaggio
- Perfetto per applicare filigrana grazie al ridotto spessore dell'albero
- Il rullo posteriore è regolabile singolarmente grazie a una vite di settaggio, rendendo così possibile la lavorazione conica

MODELLO	RBM 305	RBM 610-8
ART.	378 0112	378 0618
DATI TECNICI		
Larghezza max di curvatura	305 mm	610 mm
Spessore max lamiera*	0,80 mm	0,80 mm
Ø rullo	25 mm	38 mm
Ø min curvatura	40 mm	60 mm
Dimensioni	580x210x255 mm	885x220x340 mm
Peso	14 kg	37 kg
OFFERTA €	229,90	421,00

*I dati riportati per le prestazioni sono riferiti a materiali con una resistenza meccanica di 400 N/mm²; capacità di curvatura di materiali con resistenza meccanica superiore a 400 N/mm² fattore 0,75 o 0,5; è possibile procedere a una curvatura conica con uno spessore lamiera pari a metà dello spessore max. Spessore alluminio: fattore 1,2

■ Per accessori opzionali consultare il Volume "2" sezione "17" pag."54"



RBM 305
con base opzionale
(Art. 378 0113)



RBM 610-8

CALANDRA

MANUALE CON 3 RULLI

- Ideali per curvare fili di Ø compresi tra 3,5 e 8 mm
- Rullo superiore oscillante

MODELLO	RBM 1000-20 ECO
ART.	378 1301
DATI TECNICI	
Larghezza max di curvatura	1.000 mm
Spessore max lamiera*	2 mm
Ø rullo	60 mm
Ø min curvatura	100 mm
Dimensioni	1.542x550x1.040 mm
Peso	200 kg
OFFERTA €	2.026,50

*I dati riportati per le prestazioni sono riferiti a materiali con una resistenza meccanica di 400 N/mm²; capacità di curvatura di materiali con resistenza meccanica superiore a 400 N/mm² fattore 0,75 o 0,5; è possibile procedere a una curvatura conica con uno spessore lamiera pari a metà dello spessore max. Spessore alluminio: fattore 1,2



PREZZI NETTI AL PUBBLICO IVA ESCLUSA

In sede d'ordine, che sia scritto, telefonico o tramite rappresentante, segnalare che i prezzi sono da **PROMO GIORNALINO** perché **NON** emetteremo assolutamente note di credito per mancata segnalazione.

CE

06

CE

Con l'esaurimento delle scorte la LTF non è obbligata all'evasione di eventuali ordini residui.

CALANDRE MOTORIZZATE



CON AZIONAMENTO ELETTRICO

- Costruzione solida e robusta in ghisa
- Sistema a 3 rulli asimmetrici con rullo superiore mobile
- Grazie al comando a pedale le mani sono entrambe libere per avanzare il materiale
- Il rullo superiore può essere ruotato facilitando così la rimozione del pezzo finito
- Possibilità di curvatura conica
- Spostamento rullo posteriore tramite volantino



RBM 1305-15 E



RBM 1270-25 E

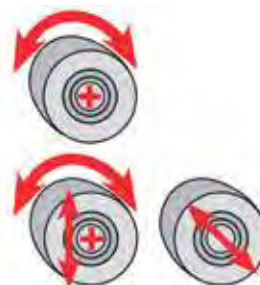

MODELLO	RBM 1305-15 E	RBM 1050-30 E	RBM 1270-25 E
ART.	378 1305	381 3201	381 3202
DATI TECNICI			
Larghezza max curvatura	1.270 mm	1.050 mm	1.270 mm
Spessore max lamiera*	1,5 mm	3,0 mm	2,5 mm
Ø rullo	75 mm	90 mm	90 mm
Velocità rullo	4 m/min	6 m/min	6 m/min
Ø min calandratura	110 mm	135 mm	135 mm
Potenza motore 400 V ~ 50 Hz	0,75 kW	1,1 kW	1,1 kW
Dimensioni	1.650x1.020x1.110 mm	1.630x700x1.200 mm	1.850x700x1.200 mm
Peso	318 kg	480 kg	520 kg
OFFERTA €	3.669,70	7.364,70	7.643,40

* I dati riportati per le prestazioni sono riferiti a materiali con una resistenza meccanica di 400 N/mm²; capacità di curvatura di materiali con resistenza meccanica superiore a 400 N/mm² fattore 0,75 o 0,5; è possibile procedere a una curvatura conica con uno spessore lamiera a metà dello spessore max. Spessore alluminio: fattore 1,2

■ Per accessori opzionali consultare il Volume "2" sezione "17" pag."57" (RBM 1050-30 E / RBM 1270-25 E)

PREZZI NETTI AL PUBBLICO IVA ESCLUSA

In sede d'ordine, che sia scritto, telefonico o tramite rappresentante, segnalare che i prezzi sono da **PROMO GIORNALINO** perché **NON** emetteremo assolutamente note di credito per mancata segnalazione.

Con l'esaurimento delle scorte la LTF non è obbligata all'evasione di eventuali ordini residui.

PIEGATRICI

CON AZIONAMENTO MANUALE

- Il bloccaggio della lamiera è controllato tramite comando a pedale, le mani sono così libere per far avanzare il materiale
- Ganascia superiore segmentata inclinata e guida di curvatura segmentata (FSBM 1270-20 HS2)
- Potente cilindro laterale che facilita la curvatura delle lamiere
- Ampia apertura tra ganascia superiore e inferiore
- Cuscinetto manicotto auto-lubrificante



FSBM 1020-25 E



FSBM 1270-20 E



FSBM 1270-20 HS2



FSBM 2020-12 E

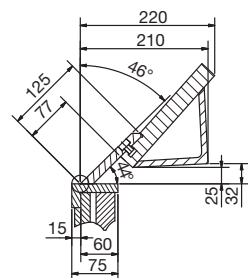

Dimensioni E-Serie

Passaggio max tra coltello superiore e coltello inferiore 25 mm

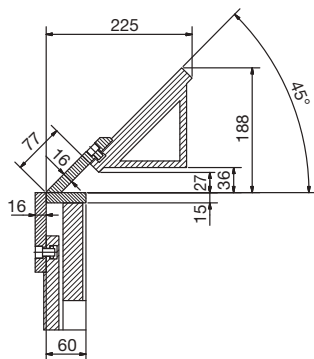

Dimensioni HS2-Serie

ART.	Segmenti
377 2125	25-30-35-40-45-50-75-100-150-200-270 mm
377 2127	25-30-35-40-45-50-75-100-150-200-250-270 mm
377 2128	25-30-35-40-45-50-75-100-150-200-250-270 mm
377 2130	25-30-35-40-45-50-75-100-150-200-250-270-500 mm

MODELLO	FSBM 1020-25 E	FSBM 1270-20 E	FSBM 1270-20 HS2	FSBM 2020-12 E
ART.	377 2125	377 2127	377 2128	377 2130
DATI TECNICI				
Larghezza max curvatura	1.020 mm	1.270 mm	1.270 mm	2.020 mm
Spessore max lamiera*	2,5 mm	2,0 mm	2,0 mm	1,2 mm
Angolo max curvatura	135°	135°	135°	135°
Dimensioni	1.350x800x1.130 mm	1.600x800x1.130 mm	1.600x800x1.130 mm	2.290x820x1.180 mm
Peso	290 kg	340 kg	370 kg	540 kg
OFFERTA €	2.508,40	2.942,10	3.211,90	7.210,30

*I dati riportati per le prestazioni sono riferiti a materiali con una resistenza meccanica di 400 N/mm²; materiali con resistenza meccanica superiore a 400 N/mm² la piegatura è con fattore da 0,5 a 0,75; piegatura alluminio: fattore 1,2. Per piegare materiali con resistenza meccanica superiore a 400 N/mm² sono necessari segmenti temprati

■ Per accessori opzionali consultare il Volume "2" sezione "17" pag."64"

PREZZI NETTI AL PUBBLICO IVA ESCLUSA

In sede d'ordine, che sia scritto, telefonico o tramite rappresentante, segnalare che i prezzi sono da **PROMO GIORNALINO** perché **NON** emetteremo assolutamente note di credito per mancata segnalazione.

Con l'esaurimento delle scorte la LTF non è obbligata all'evasione di eventuali ordini residui.

PIEGATRICI A GREMBIALE

MANUALI



- Costruzione robusta e solida, design semplice
- Serraggio sicuro della lamiera grazie al dispositivo di bloccaggio
- Posizionamento veloce e semplice della barra superiore tramite eccentrico
- Ideali per produrre profilati o scatolati
- La piegatura viene eseguita con l'impugnatura ad arco
- Ganascia superiore per profili a U
- Barra superiore segmentata
- Facile da trasportare



HSBM 610 HS

Passaggio 25 mm

ART.	Segmenti
377 2305	25-50-50-75-100 mm
377 2610	25-50-75-205-255 mm

MODELLO	HSBM 305 HS	HSBM 610 HS
ART.	377 2305	377 2610
DATI TECNICI		
Larghezza max di piegatura	305 mm	610 mm
Spessore max lamiera*	1,0 mm	1,0 mm
Angolo di piegatura max	135°	135°
Dimensioni	500x350x410 mm	850x360x420 mm
Peso	30 kg	42 kg
OFFERTA €	325,50	448,30

*I dati riportati sono riferiti a materiali con una resistenza meccanica di 400 N/mm²

Con l'esaurimento delle scorte la LTF non è obbligata all'evasione di eventuali ordini residui.

PREZZI NETTI AL PUBBLICO IVA ESCLUSA

In sede d'ordine, che sia scritto, telefonico o tramite rappresentante, segnalare che i prezzi sono da **PROMO GIORNALINO** perché **NON** emetteremo assolutamente note di credito per mancata segnalazione.

PRESSE IDRAULICHE

WPP 20 CON POMPA MANUALE E CILINDRO MOBILE

- Telaio robusto con apertura per regolare il piano di lavoro
- Potenza della pressione leggibile sul manometro
- Valvola di sicurezza per protezione da sovraccarico
- La pressione è generata manualmente azionando la pompa a leva
- Comprende set 2 prismi per lavorare materiale tondo

WPP 50 M CON POMPA ELETTRICA E CILINDRO DOPPIA AZIONE

- Telaio robusto con apertura per regolare il piano di lavoro
- La pressione è generata tramite la pompa elettrica
- Potenza della pressione leggibile sul manometro
- Valvola di sicurezza per protezione da sovraccarico
- Comprende un set di 2 prismi per lavorare materiale tondo
- Costruzione saldata solida



WPP 20



WPP 50 M
cilindro doppia azione

MODELLO	WPP 20	WPP 50 M
ART.	400 1020	400 3050
DATI TECNICI		
Forza di compressione	20 t	50 t
Carico max ganascia prismatica	5 t	12,5 t
Avanzamento lento	-	1,5 mm/s
Avanzamento rapido	-	10 mm/s
Potenza motore 400 V ~ 50 Hz	-	1,5 kW
Peso	140 kg	420 kg
OFFERTA €	1.634,80	8.076,20

■ Per accessori opzionali consultare il Volume "2" sezione "17" pag. 69 e 71"

MODELLO	WPP 20	WPP 50 M
A - Altezza	1.900 mm	2.290 mm
B - Larghezza senza pompa	770 mm	985 mm
C - Profondità	600 mm	650 mm
D - Larghezza passaggio interno	610 mm	790 mm
E - Profondità supporto perforato	150 mm	210 mm
F - Altezza min passaggio	-	65 mm
F - Altezza max passaggio	1.000 mm	1.050 mm
G - Corsa pistone	160 mm	250 mm
H - Larghezza con pompa	950 mm	1.350 mm
I - Larghezza della pompa	-	365 mm

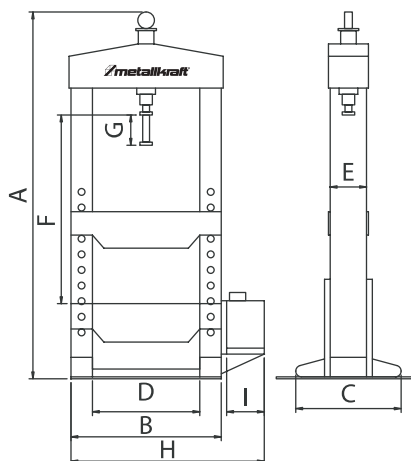

PREZZI NETTI AL PUBBLICO IVA ESCLUSA

In sede d'ordine, che sia scritto, telefonico o tramite rappresentante, segnalare che i prezzi sono da **PROMO GIORNALINO** perché **NON** emetteremo assolutamente note di credito per mancata segnalazione.

TRONCATRICE A SECCO

PER METALLI

- Potente e silenzioso motore brushless con avviamento graduale all'accensione
- Adatta per il taglio di profilati e tubi in acciaio, ferro, rame, ottone, alluminio, plastica e compositi con ridotta formazione di sbavature e senza bisogno di refrigerante
- Ideale nel settore delle costruzioni metalliche, carpenteria, finiture d'interni, serramenti, etc.
- Facile da trasportare
- Dotata di quattro velocità selezionabili con la semplice pressione di un pulsante
- Display digitale con indicazione della velocità selezionata e della potenza in Watt
- Regolazione dell'angolo 0° - 45° per tagli obliqui
- Morsa a sgancio rapido di serie
- Potente luce a LED sul lato inferiore dell'impugnatura per illuminare l'area di lavoro

- Supporto sicuro grazie ai piedini in gomma dura antiscivolo
- Meccanismo di blocco mandrino per facilitare la sostituzione della lama



La troncatrice viene fornita senza lama



MODELLO	MTS 356-4B	
ART.	384 0356	
DATI TECNICI		
Area di taglio 0°	<input type="radio"/>	130 mm
Area di taglio 0°	<input type="checkbox"/>	125 125 mm
Area di taglio 0°	<input type="checkbox"/>	170 x 110 mm
Ø lama	355 mm	
Velocità n°4	700/900/1.100/1.300 rpm	
Angolo obliquo	0° - 45°	
Potenza motore 230 V ~ 50 Hz	3,5 kW	
Peso	25 kg	
OFFERTA €	564,20	

La troncatrice viene fornita senza lama

ART.	ACCESSORI OPZIONALI Lame circolari	N° denti	OFFERTA €
385 3051	Acciaio Ø 305x2,4x25,4 mm	60	131,56
385 3502	Alluminio Ø 355x2,4x25,4 mm	80	139,43
385 3503	Alluminio Ø 355x2,4x25,4 mm	90	175,89
385 3504	Acciaio Ø 355x2,4x25,4 mm	80	161,45
385 3505	Acciaio Ø 355x2,4x25,4 mm	90	175,89

SEGA CIRCOLARE MANUALE

PER TAGLIARE ALLUMINIO, ACCIAIO E ACCIAIO INOX

- Ideale per assemblatori, officine meccaniche, ditte di riparazioni, allestitori stand, etc.
- Taglia l'acciaio inox con sbavature minime
- Motore di elevata potenza con avviamento graduale e protezione da sovraccarico
- Impostazione profondità di taglio semplice e veloce grazie alla scala graduata di lettura precisa e facile da usare
- Lama non in dotazione



MODELLO	HKS 230	
ART.	384 0231	
DATI TECNICI		
Velocità	2.200 rpm	
Area di taglio 90° spessore parete	82 mm	
Area di taglio 45° spessore parete	56 mm	
Ø max lama	230 mm	
Ø foro fissaggio lama	25,4 mm	
Spessore lama	2 mm	
Potenza motore 230 V ~ 50 Hz	1,7 kW	
Dimensioni	620x320x270 mm	
Peso	7,8 kg	
OFFERTA €	632,00	

La segatrice viene fornita in una custodia di plastica rigida, lama esclusa

ART.	ACCESSORI OPZIONALI Lame circolari	OFFERTA €
385 0231	Ø 230x2,0x25,4 mm T48 – per acciaio	65,22
385 0232	Ø 230x2,4x25,4 mm T80 – per alluminio	72,95
385 0233	Ø 230x1,8x25,4 mm T60 – per acciaio	77,38

PREZZI NETTI AL PUBBLICO IVA ESCLUSA

 In sede d'ordine, che sia scritto, telefonico o tramite rappresentante, segnalare che i prezzi sono da **PROMO GIORNALINO** perché **NON** emetteremo assolutamente note di credito per mancata segnalazione.

SUPPORTI AD ALTEZZA REGOLABILE

CAPACITÀ DI CARICO FINO A 400 KG

- Per supportare pezzi particolarmente lunghi e pesanti
- Universalmente adattabile a seghe circolari per metalli, seghe a nastro, macchine per la lavorazione del legno, etc.
- Tripode pesante in lega per pesi elevati

MODELLO	MS 3	MS 3 V
ART.	366 0700	366 0705
DATI TECNICI		
Capacità di carico	400 kg	400 kg
Lunghezza	400 mm	2x130 mm
Altezza min/max	580/970 mm	580/970 mm
Ø rullo	52 mm	52 mm
OFFERTA €	161,70	161,70



CE

06

SEGA A NASTRO VERTICALE

PER METALLI CON UNITÀ DI SALDATURA

- Costruzione estremamente robusta in acciaio
- Illuminazione sulla zona di lavoro
- Piano di lavoro in ghisa inclinabile
- Variazione continua della velocità di taglio
- Regolazione del tensionamento della lama
- Sistema di protezione per trucioli
- Unità di taglio, saldatura e rettifica della lama integrati nel corpo macchina
- Guida parallela

MODELLO	VMBS 1610
ART.	395 1610
DATI TECNICI	
Larghezza taglio	396 mm
Altezza max di taglio	255 mm
Dimensione tavola	550 x 600 mm
Altezza di lavoro	1.000 mm
Inclinazione tavola sinistra/destra	12°/15°
Inclinazione tavola anteriore/posteriore	8°/8°
Sviluppo nastro	3.140 mm
Larghezza max nastro	16 mm
Velocità nastro (con 1° velocità)	20 - 80 m/min
Velocità nastro (con 2° velocità)	250 - 1.000 m/min
Max larghezza del nastro in saldatura	16 mm
Ø Volano	408 mm
Potenza motore 400 V ~ 50 Hz	1.5 kW
Capacità di carico della tavola	150 kg
Dimensioni	940x675x1.840 mm
Peso	410 kg
OFFERTA €	9.537,00

- Per accessori opzionali consultare il Volume "2" sezione "17" pag."20"



Con 2 velocità

CE

Con l'esaurimento delle scorte la LTF non è obbligata all'evasione di eventuali ordini residui.

PREZZI NETTI AL PUBBLICO IVA ESCLUSA

In sede d'ordine, che sia scritto, telefonico o tramite rappresentante, segnalare che i prezzi sono da **PROMO GIORNALINO** perché **NON** emetteremo assolutamente note di credito per mancata segnalazione.

SEGHE A NASTRO

PER METALLI

- Precisione di taglio garantita di max 0,3 mm su lunghezze di 100 mm
- Base robusta con piedini anti-scivolo
- Due ampie ruote dentate in acciaio temprato per garantire massima durata. Motore CC a bassa velocità con spazzole al carbonio per una durata fino a 10 volte maggiore



MBS 105



MBS 125



MBS 150

MODELLO	MBS 105	MBS 125	MBS 150
ART.	363 0105	363 0125	363 0150
DATI TECNICI			
Velocità nastro	30-80 m/min	30-80 m/min	30-80 m/min
Dimensioni nastro	1.335x13x0,65 mm	1.440x13x0,65 mm	1.735x13x0,90 mm
Potenza motore 230 V ~ 50 Hz	1,01 kW	1,01 kW	2 kW
Dimensioni	630x300x410 mm	700x350x410 mm	875x420x465 mm
Peso	20,5 kg	23,5 kg	35 kg
OFFERTA €	806,40	935,50	1.769,20

■ Per accessori opzionali consultare il Volume "2" sezione "17" pag."19"

Capacità di taglio

	MBS 105				MBS 125				MBS 150					
	○	●	□	▮	○	●	□	▮	○	●	□	▮		
90°	105	73,5	110x60	100x105	90°	125	87,5	125x120	120x125	90°	150	105	150x140	130x150
45°	70	49	65x75	70x50	45°	80	56	110x70	70x110	45°	100	70	120x90	90x130
60°	-	-	-	-	60°	45	31,5	70x40	40x70	60°	55	38,5	70x55	55x70

PREZZI NETTI AL PUBBLICO IVA ESCLUSA

In sede d'ordine, che sia scritto, telefonico o tramite rappresentante, segnalare che i prezzi sono da **PROMO GIORNALINO** perché **NON** emetteremo assolutamente note di credito per mancata segnalazione.

07



CASCHI
PER LA
SALDATURA

FILTRO DI SALDATURA AUTOMATICO VARIOPROTECT

VarioProtect[®] solar power

- Visibilità completa, efficace protezione degli occhi; l'oscuramento automatico avviene immediatamente dopo l'accensione dell'arco
- I cristalli liquidi, controllati elettronicamente, agiscono come sensori che rilevano l'arco di saldatura e rispondono immediatamente visualizzando un'immagine scura o chiara
- Il filtro UV/IR blocca le radiazioni nocive
- Su alcuni modelli è possibile regolare in continuo il livello di protezione dalla parte esterna del casco senza dover togliere il casco stesso
- Tempo di risposta di commutazione da scuro a chiaro regolabile
- L'oscuramento automatico può essere disattivato divenendo così utilizzabile anche per la molatura (modalità molatura)
- Funzionamento delle celle solari

**GREEN
DISPLAY**

Display standard: protezione e chiarezza
Protezione affidabile per gli occhi.



**TRUE COLOR
DISPLAY**

Effetto True Color per un maggior controllo: saldatura con colori vividi e reali, con un maggior contrasto che migliora il rilevamento delle superfici e degli elementi colorati nell'ambiente di lavoro. Protezione affidabile per gli occhi



**TRUE COLOR
DISPLAY**
**GREEN
DISPLAY**

**CAMPO VISIVO
PANORAMICO**

**FINESTRA
LATERALE**

Colori vividi e reali con un'ampia visuale
Effetto True Color nella finestra di visualizzazione principale per un maggior controllo: la saldatura in colori reali e con maggior contrasto migliora il rilevamento delle superfici e degli elementi colorati nell'ambiente di lavoro
Vetri laterali con "display verdi"
Saldatura con campo visivo di 180° grazie alle finestre laterali a destra e a sinistra.



**TRUE COLOR
DISPLAY**

**CAMPO VISIVO
PANORAMICO**

Effetto True Color nella finestra di visualizzazione principale per un maggior controllo: la saldatura in colori reali e con maggior contrasto migliora il rilevamento delle superfici e degli elementi colorati nell'ambiente di lavoro
Saldatura con campo visivo di 180° grazie alle finestre laterali a destra e a sinistra.



PREZZI NETTI AL PUBBLICO IVA ESCLUSA

In sede d'ordine, che sia scritto, telefonico o tramite rappresentante, segnalare che i prezzi sono da **PROMO GIORNALINO** perché **NON** emetteremo assolutamente note di credito per mancata segnalazione.

Con l'esaurimento delle scorte la LTF non è obbligata all'evasione di eventuali ordini residui.

CASCHI PER LA SALDATURA

CON VISIERA AUTOSCURANTE

VARIOPROTECT M-W

- Ideale per processi di saldatura a elettrodi (MMA), MIG/MAG e TIG e per operazioni di smerigliatura
- Livello di oscuramento tra DIN 9 e DIN 13
- Tempo di risposta chiaro/scuro 0,5 ms
- N° 2 sensori

MODELLO	VARIOPROTECT M-W
ART.	165 3990
DATI TECNICI	
Campo visivo	91 x h 42 mm
Tempo di risposta chiaro/scuro	0,5 ms
Tempo di risposta scuro/chiaro	150 – 800 ms
Livello di oscuramento	DIN 9 - 13
Protezione UV/IR	Classe di protezione 16 (fisso)
Tonalità luminosa	Protezione livello 4
Celle solari	Sì
Tipo di batteria	Litio 3V CR2032
Batteria sostituibile	Sì
N° sensori	2
Valutazione classi*	1/1/1/2
Materiale visiera	Polipropilene
Dimensioni	244x295x h 323 mm
Peso ca.	430 g
OFFERTA €	33,90

* Valutazione: classe ottica/classe di scattering/classe di omogeneità/ classe di proprietà angolari



VarioProtect^{solar power}

GREEN DISPLAY



07

CON VISIERA AUTOSCURANTE

VarioProtect XL-W TC

- Ideale per processi di saldatura a elettrodi (MMA), MIG/MAG e TIG e per operazioni di smerigliatura
- Livello di oscuramento tra DIN 9 e DIN 13
- Tempo di risposta chiaro/scuro 0,1 ms
- N° 2 sensori
- Regolazione automatica dell'oscuramento della lente esterna del casco passando dal processo di saldatura a quello di smerigliatura

MODELLO	VARIOPROTECT XL-W TC
ART.	165 1000
DATI TECNICI	
Campo visivo	100 x h 49 mm
Tempo di risposta chiaro/scuro	0,1 ms
Tempo di risposta scuro/chiaro	150 – 800 ms
Livello di oscuramento	DIN 9 - 13
Protezione UV/IR	Classe di protezione 16 (fisso)
Tonalità luminosa	Protezione livello 4
Celle solari	Sì
Tipo di batteria	2x Li-Mn CR2032
Batteria sostituibile	Sì
N° sensori	2
Valutazione classi*	1/1/1/2
Materiale visiera	Nylon
Dimensioni	238x174x h 334 mm
Peso ca.	490 g
OFFERTA €	50,77

* Valutazione: classe ottica/classe di scattering/classe di omogeneità/ classe di proprietà angolari



VarioProtect^{solar power}

TRUE COLOR DISPLAY



PREZZI NETTI AL PUBBLICO IVA ESCLUSA

In sede d'ordine, che sia scritto, telefonico o tramite rappresentante, segnalare che i prezzi sono da **PROMO GIORNALINO** perché **NON** emetteremo assolutamente note di credito per mancata segnalazione.

Con l'esaurimento delle scorte la LTF non è obbligata all'evasione di eventuali ordini residui.

CASCHI PER LA SALDATURA

CON VISIERA AUTOSCURANTE

VarioProtect XXL-W-2 TC

- Ideale per processi di saldatura a elettrodi (MMA), MIG/MAG e TIG e per operazioni di smerigliatura
- Prodotto di alta qualità nella chiarezza ottica, nello scatter, nell'omogeneità e nella visualizzazione reale dei colori

- Facile da usare, anche con l'impiego di guanti da saldatura
- Ampio campo visivo
- Maschera da saldatura con baricentro posteriore, molto leggera, delicata sulla testa e sul collo

solar power
VarioProtect®
**TRUE COLOR
DISPLAY**



MODELLO	VARIOPROTECT XXL-W-2 TC		
ART.	165 4025-2	165 4025-3	165 4025-4
DATI TECNICI			
Colore	Rosso	Arancio	Blu
Campo visivo	100 x h 73 mm		
Tempo di risposta chiaro/scuro	0,3 ms		
Tempo di risposta scuro/chiaro	300-900 ms		
Protezione UV/IR	Classe di protezione 16 (fisso)		
Tonalità luminosa	Protezione livello 4		
Celle solari	Sì		
Tipo batteria	Litio 3V CR2450		
Batteria sostituibile	Sì		
N° sensori	4		
Valutazione classi*	1/1/1/1		
Materiale visiera	Poliammide		
Dimensioni	244x295x h 323 mm		
Peso ca.	430 g		
OFFERTA €	101,10	101,10	101,10

* Valutazione: classe ottica/classe di scattering/classe di omogeneità/classe di proprietà angolari

PREZZI NETTI AL PUBBLICO IVA ESCLUSA

In sede d'ordine, che sia scritto, telefonico o tramite rappresentante, segnalare che i prezzi sono da **PROMO GIORNALINO** perché **NON** emetteremo assolutamente note di credito per mancata segnalazione.

CASCHI PER LA SALDATURA

CON VISIERA AUTOSCURANTE

VarioProtect XXL-W F-TC

- Ideale per processi di saldatura a elettrodi (MMA), MIG/MAG e TIG e per operazioni di smerigliatura
- Ampio campo visivo

- Sistema flip-up: maschera e casco inclinati per avere una visuale diretta durante le operazioni di smerigliatura
- Prodotto di alta qualità nella chiarezza ottica, nello scatter, nell'omogeneità e nella visualizzazione reale dei colori

MODELLO	VARIOPROTECT XXL-W F-TC
ART.	165 4100
DATI TECNICI	
Campo visivo	100 x h 65 mm
Tempo di risposta chiaro/scuro	0,3 ms
Tempo di risposta scuro/chiaro	300 -900 ms
Livello di oscuramento	DIN 4 -13
Protezione UV/IR	Classe di protezione 16 (fisso)
Tonalità luminosa	Protezione livello 4
Celle solari	Sì
Tipo di batteria	Litio 3V CR2450
Batteria sostituibile	Sì
N° sensori	4
Valutazione classi*	1/1/1/1
Materiale visiera	Poliammide
Dimensioni	144x234x h 334 mm
Peso ca.	588 g
OFFERTA €	118,00

* Valutazione: classe ottica/classe di scattering/classe di omogeneità/ classe di proprietà angolari



VarioProtect[®] solar power

TRUE COLOR DISPLAY



Campo visivo saldatura



Campo visivo smerigliatura

Sistema Flip-Up



CON VISIERA AUTOSCURANTE

VarioProtect 3XL-W DIGITAL TC

- Ideale per processi di saldatura a elettrodi (MMA), MIG/MAG e TIG e per operazioni di smerigliatura
- Ampio campo visivo a 180° grazie alla presenza di vetri di protezione laterali

- Filtro maschera digitale per un utilizzo facile e intuitivo
- Passaggio modalità smerigliatura / saldatura senza dover alzare e/o abbassare il casco tra i diversi processi di lavorazione e consentendo quindi libertà di azione manuale

MODELLO	VARIOPROTECT 3XL-W DIGITAL TC
ART.	165 4030
DATI TECNICI	
Campo visivo	100 x h 93 mm
Tempo di risposta chiaro/scuro	0,04 ms
Tempo di risposta scuro/chiaro	60 - 1200 ms
Livello di oscuramento	DIN 4 - 8/8 -13
Protezione UV/IR	Classe di protezione 16 (fisso)
Tonalità luminosa	Protezione livello 4
Celle solari	Sì
Tipo di batteria	Litio 2x3V CR2032
Batteria sostituibile	Sì
N° sensori	5
Valutazione classi*	1/1/1/1
Materiale visiera	Nylon
Dimensioni	252x289x h 336 mm
Peso ca.	550 g
OFFERTA €	160,60

* Valutazione: classe ottica/classe di scattering/classe di omogeneità/ classe di proprietà angolari



VarioProtect[®] solar power

TRUE COLOR DISPLAY



PREZZI NETTI AL PUBBLICO IVA ESCLUSA

In sede d'ordine, che sia scritto, telefonico o tramite rappresentante, segnalare che i prezzi sono da **PROMO GIORNALINO** perché **NON** emetteremo assolutamente note di credito per mancata segnalazione.

CASCHI PER LA SALDATURA

AUTOMATICI CON VISIERA AUTOSCURANTE

VarioProtect Panorama W S-TC
VarioProtect Panorama W R-TC

- Ideale per processi di saldatura a elettrodi (MMA), MIG/MAG e TIG e per operazioni di smerigliatura
- Ampio campo visivo a 180° che consente all'operatore di avere un'ampia visibilità durante il lavoro di saldatura migliorandone il comfort in qualsiasi posizione adottata
- Oscuramento automatico dei vetri laterali

MODELLO	VARIOPROTECT W S-TC	VARIOPROTECT W R-TC
ART.	165 4060	165 4070
DATI TECNICI		
Colore	Argento	Rosso
Campo visivo	100 x h 67 mm	
Tempo di risposta chiaro/scuro	0,04 ms	
Tempo di risposta scuro/chiaro	150 – 800 ms	
Livello di oscuramento	DIN 5 - 9/9 - 13	
Protezione UV/IR	Classe di protezione 16 (fisso)	
Tonalità luminosa	Protezione livello 3	
Vetri laterali	Protezione livello 5	
Celle solari	Sì	
Tipo di batteria	Litio 3V CR2032	
Batteria sostituibile	Sì	
N° sensori	4	
Valutazione classi*	1/1/1/1	
Materiale visiera	Nylon	
Dimensioni	249x298x h 334 mm	
Peso ca.	540 g	
OFFERTA €	101,00	101,00

*Valutazione: classe ottica/classe di scattering/classe di omogeneità/classe di proprietà angolari

VarioProtect®
 solar power
**TRUE COLOR
DISPLAY**

AUTOMATICO CON VISIERA AUTOSCURANTE

VarioProtect Panorama W DIGITAL TC

- Ideale per processi di saldatura a elettrodi (MMA), MIG/MAG e TIG e per operazioni di smerigliatura
- Oscuramento automatico dei vetri laterali
- Filtro digitale per un utilizzo semplice e intuitivo

- Ampio campo visivo a 180° che consente all'operatore di avere un'ampia visibilità durante il lavoro di saldatura migliorandone il comfort in qualsiasi posizione adottata

MODELLO	VARIOPROTECT W DIGITAL TC
ART.	165 4040
DATI TECNICI	
Campo visivo	115 x h 85 mm
Tempo di risposta chiaro/scuro	0,04 ms
Tempo di risposta scuro/chiaro	60 – 1200 ms
Livello di oscuramento	DIN 4 - 8/8 - 14
Protezione UV/IR	Classe di protezione 16 (fisso)
Tonalità luminosa	Protezione livello 4
Celle solari	Sì
Tipo di batteria	Litio 2 x 3V CR2032
Batteria sostituibile	Sì
N° sensori	5
Valutazione classi*	1/1/1/1
Materiale visiera	Nylon
Dimensioni	249x296x h 334 mm
Peso ca.	570 g
OFFERTA €	271,00

*Valutazione: classe ottica/classe di scattering/classe di omogeneità/classe di proprietà angolari

VarioProtect®
 solar power
**TRUE COLOR
DISPLAY**

PREZZI NETTI AL PUBBLICO IVA ESCLUSA

 In sede d'ordine, che sia scritto, telefonico o tramite rappresentante, segnalare che i prezzi sono da **PROMO GIORNALINO** perché **NON** emetteremo assolutamente note di credito per mancata segnalazione.

CASCHI PER LA SMERIGLIATURA

VarioProtect GRIND

- Casco leggero, ideale per operazioni di smerigliatura, lavorazione dei metalli e lavorazione del legno
- Visualizzazione chiara e nitida
- Massimo comfort grazie all'ottima vestibilità e alla semplice regolazione della fascia

MODELLO	VARIOPROTECT GRIND
ART.	165 4200
DATI TECNICI	
Spessore visiera	1 mm
Temperatura di funzionamento	-5 - + 55° C
Temperatura stoccaggio	-10 - + 55° C
Norme	CE, ANSI, CSA, AS/NZS
Materiale visiera	Nylon
Dimensioni	350x250x h 190 mm
Peso ca.	385 g
OFFERTA €	38,25



CE



07

CASCO PER LA SMERIGLIATURA COMPLETO DI SISTEMA DI FILTRAGGIO

VarioProtect XXL-W TC AIR TH3

- Visualizzazione realistica dei colori protezione delle vie respiratorie durante le operazioni di saldatura
- La tecnologia True Color rende la percezione dei colori realistica anche durante le operazioni di saldatura
- Il sistema di filtraggio consente di avere costantemente aria filtrata e pulita evitando di respirare particelle pericolose e nocive
- Nr. 3 livelli di ventilazione
- Aerazione uniforme all'interno del casco
- Facile da usare, anche con l'impiego di guanti da saldatura
- Batteria agli Ioni di Litio integrata e ricaricabile fino a 8 ore di autonomia



CE

DOTAZIONE DI SERIE

- Caricabatterie
- Tubo per la respirazione con guaina protettiva
- Misuratore del flusso d'aria
- Cintura imbottita con tracolla
- Borsa per il trasporto

MODELLO	VARIOPROTECT XXL-W TC AIR TH3
ART.	165 4055
DATI TECNICI	
Campo visivo	83,4 x h 100 mm
Tempo di risposta chiaro/scuro	0,08 ms
Tempo di risposta scuro/chiaro	100 - 900 ms
Controllo tempo risposta scuro/chiaro	Variazione continua
Livello di oscuramento	DIN 5 - 9 / 9 - 13
Protezione UV/IR	Classe di protezione DIN 15
Tonalità luminosa	Protezione livello 4
Celle solari	Sì
Tipo di batteria	Litio 3V CR 2450
Batteria sostituibile	Sì
N° sensori	4
Valutazione classi*	1/1/1/1
Materiale visiera	Nylon
On/Off	Automatico
Alimentazione	Celle solari + batteria ricaricabile
Dimensioni cassetta filtro	114 x 133 x h 9,5 mm
Livello flusso d'aria	Velocità 1: 170 l/min Velocità 2: 200 l/min Velocità 3: 230 l/min
Efficacia filtro	99,996% = 0,3 µm
Tipo filtro	TH3 P R SL
Autonomia batteria filtro (ricaricabile)	Velocità 1: 8 h Velocità 2: 6 h Velocità 3: 4 h
Dimensioni casco	240x350 x h 330 mm
Peso ca. (include Maschera, filtro, cintura, batteria)	2.463 g
OFFERTA €	559,00

* Valutazione: classe ottica/classe di scattering/classe di omogeneità/classe di proprietà angolari

PREZZI NETTI AL PUBBLICO IVA ESCLUSA

In sede d'ordine, che sia scritto, telefonico o tramite rappresentante, segnalare che i prezzi sono da **PROMO GIORNALINO** perché **NON** emetteremo assolutamente note di credito per mancata segnalazione.

Con l'esaurimento delle scorte la LTF non è obbligata all'evasione di eventuali ordini residui.



08



**MANDRINERIA PER
MACCHINE TRADIZIONALI
E CNC PER
LA LAVORAZIONE
DEL METALLO**



MANDRINI PORTA PINZE

ER DIN 6499/B - ATTACCO MAS BT AD/B

ART.	ISO	Pinza	H mm	D mm	OFFERTA €
6664016	40	ER16	70	32	58,07
6664025	40	ER25	70	42	58,07
6664032	40	ER32	70	50	58,07
6664032L	40	ER32	100	50	47,18
6664032L130	40	ER32	130	50	63,50
6664040	40	ER40	70	63	63,90
6665032	50	ER32	80	50	102,20
6665032L	50	ER32	100	50	120,46
6665032L130	50	ER32	130	50	90,27
6665040	50	ER40	80	63	108,98

■ Bilanciati G.6,3 a 12.000 R.P.M ■ A richiesta sono fornibili mandrini cono ISO 30

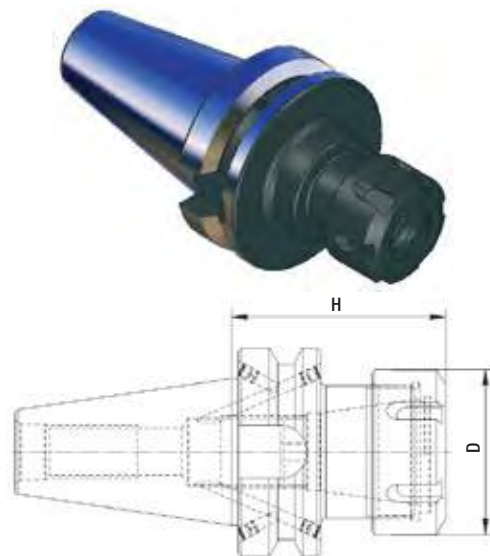

CILINDRICI DIN 6499/B

ART.	d mm	Pinza	L mm	H mm	D mm	OFFERTA €	Img
7771008ML	10	ER8	100	25	12	22,90	1
7771208ML130	12	ER8	130	19	12	22,90	
7771211ML130	12	ER11	130	26	16	19,05	
7771611ML	16	ER11	100	19	16	19,05	
7771616ML130	16	ER16	130	38	22	22,90	
7772016M	20	ER16	100	31	22	22,90	
7772016ML130	20	ER16	130	31	22	22,90	
7772016ML160	20	ER16	160	31	22	33,34	
7772025L	20	ER25	100	47	42	31,30	
7772032L	20	ER32	100	50	50	31,30	
7772525L	25	ER25	100	33	42	31,30	2
7772532L	25	ER32	100	53	50	31,30	
7773232L	32	ER32	100	53	50	33,34	
7773240L	32	ER40	100	60	63	34,92	
7774040L	40	ER40	100	60	63	36,29	

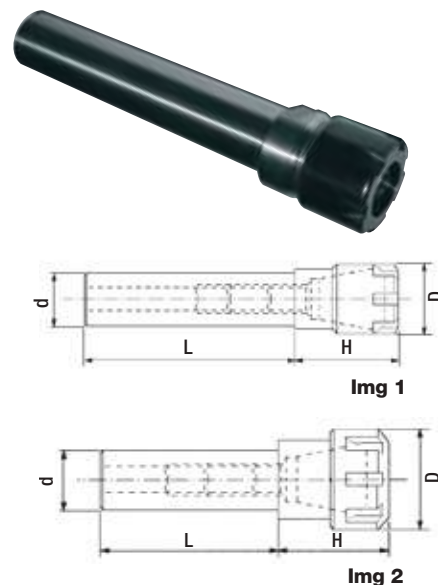

DIN 6499/B - CONO MORSE DIN 228/A

ART.	CM	Pinza	d mm	D mm	H mm	OFFERTA €
5550232	2	ER32	M10	50	70	24,50
5550332	3	ER32	M12	50	70	24,50
5550432	4	ER32	M16	50	60	29,94
5550440	4	ER40	M16	63	96	29,94

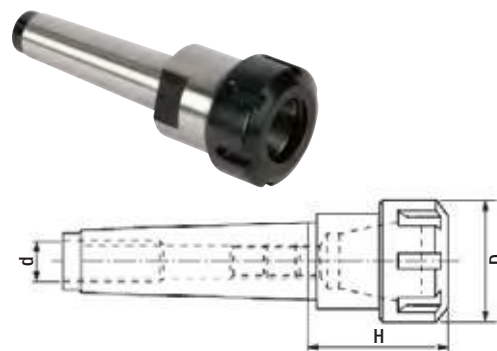

PREZZI NETTI AL PUBBLICO IVA ESCLUSA

In sede d'ordine, che sia scritto, telefonico o tramite rappresentante, segnalare che i prezzi sono da **PROMO GIORNALINO** perché **NON** emetteremo assolutamente note di credito per mancata segnalazione.

MANDRINI PORTA PINZE

ER DIN 6499/B - ATTACCO DIN 2080

ART.	ISO	Pinza	H mm	D mm	OFFERTA €
0004032	40	ER32	70	50	54,88

■ A richiesta sono fornibili mandrini con ISO 30

ER DIN 6499/B - ATTACCO DIN 69871 AD/B

ART.	ISO mm	Pinza	H mm	D mm	OFFERTA €
9994016	40	ER16	70	32	58,65
9994025	40	ER25	70	42	58,07
9994032	40	ER32	70	50	58,07
9994032L	40	ER32	100	50	47,18
9994032L130	40	ER32	130	50	63,50
9994040	40	ER40	70	63	63,90
9995032	50	ER32	80	50	102,20
9995032L	50	ER32	100	50	120,46
9995032L130	50	ER32	130	50	90,27
9995040	50	ER40	80	63	108,98

■ Bilanciati G.6,3 a 12.000 R.P.M ■ A richiesta sono fornibili mandrini con ISO 30

ER DIN 6499/B - ATTACCO DIN 69893

ART.	HSK/A mm	Pinza	H mm	D mm	OFFERTA €
44463A16	63	ER16	75	32	119,19
44463A25	63	ER25	75	42	119,19
44463A25L	63	ER25	100	42	121,90
44463A32	63	ER32	75	50	119,19
44463A32L	63	ER32	100	50	121,90
44463A40	63	ER40	80	63	129,00
44463A40L	63	ER40	120	63	126,64

■ Bilanciati G.6,3 a 20.000 R.P.M ■ Bilanciati G.2,5 a 20.000 R.P.M. a richiesta

MANDRINI PORTA FRESE

CON TRASCINAMENTO FISSO - ATTACCO MAS BT AD/B

ART.	ISO	H mm	L1 mm	d mm	D mm	OFFERTA €
6664016TF	40	40	17	16	38	50,80
6664022TF	40	45	19	22	48	50,80
6664027TF	40	45	21	27	58	50,80
6664032TF	40	50	24	32	78	62,56
6665016TF	50	40	17	16	38	77,56
6665022TF	50	40	19	22	48	77,56
6665027TF	50	40	21	27	58	77,56
6665032TF	50	50	24	32	78	80,08

■ Bilanciati G.6,3 a 12.000 R.P.M ■ A richiesta sono fornibili mandrini con ISO 30

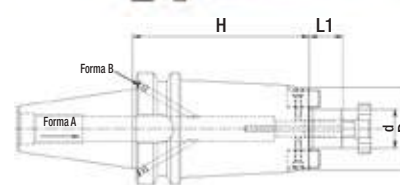
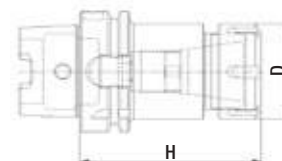
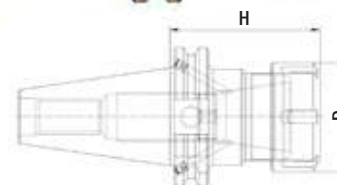
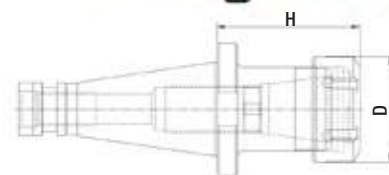

PREZZI NETTI AL PUBBLICO IVA ESCLUSA

In sede d'ordine, che sia scritto, telefonico o tramite rappresentante, segnalare che i prezzi sono da **PROMO GIORNALINO** perché **NON** emetteremo assolutamente note di credito per mancata segnalazione.

MANDRINI PORTA FRESE

CON TRASCINAMENTO FISSO - ATTACCO DIN 69871 AD

ART.	ISO	H mm	L1 mm	d mm	D mm	OFFERTA €
9994016TF	40	35	17	16	38	50,80
9994022TF	40	35	19	22	48	50,80
9994027TF	40	40	21	27	58	50,80
9994032TF	40	50	24	32	78	62,56
9995016TF	50	35	17	16	38	77,56
9995022TF	50	35	19	22	48	77,56
9995027TF	50	40	21	27	58	77,56
9995032TF	50	50	24	32	78	80,08

■ Bilanciati G.6,3 a 12.000 R.P.M ■ A richiesta sono fornibili mandrini con ISO 30

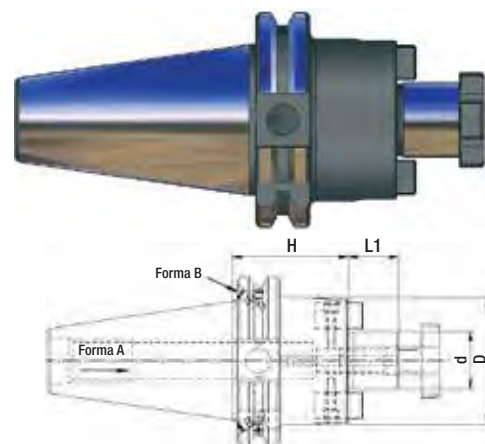

CON TRASCINAMENTO FISSO - ATTACCO DIN 69893

ART.	HSK/A	d mm	H mm	L1 mm	D mm	OFFERTA €
44463A16TF	63	16	50	17	38	142,00
44463A22TF	63	22	50	19	48	142,00
44463A27TF	63	27	60	21	58	142,00
44463A32TF	63	32	60	24	66	151,94
44463A40TF	63	40	60	27	80	170,74

■ Bilanciati G.6,3 a 20.000 R.P.M ■ Bilanciati G.2,5 a 20.000 R.P.M. a richiesta

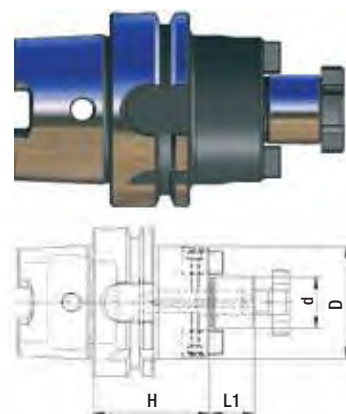

TIPO WELDON - ATTACCO MAS BT AD/B

ART.	ISO	d mm	H mm	D mm	OFFERTA €
66640W06	40	6	50	25	56,76
66640W08	40	8	50	28	50,73
66640W10	40	10	63	35	50,73
66640W12	40	12	63	42	50,73
66640W14	40	14	63	44	50,73
66640W16	40	16	63	48	50,73
66640W18	40	18	63	50	50,73
66640W20	40	20	63	52	50,73
66640W25	40	25	90	65	63,97
66640W32L	40	32	100	72	66,80
66650W08	50	8	63	28	84,10
66650W10	50	10	70	35	84,10
66650W12	50	12	80	42	84,10
66650W14	50	14	80	44	84,10
66650W16	50	16	80	48	84,10
66650W18	50	18	80	50	84,10
66650W20	50	20	80	52	84,10
66650W25L	50	25	100	65	94,24
66650W32	50	32	105	72	98,38

■ Bilanciati G.6,3 a 12.000 R.P.M ■ A richiesta sono fornibili mandrini con ISO 30

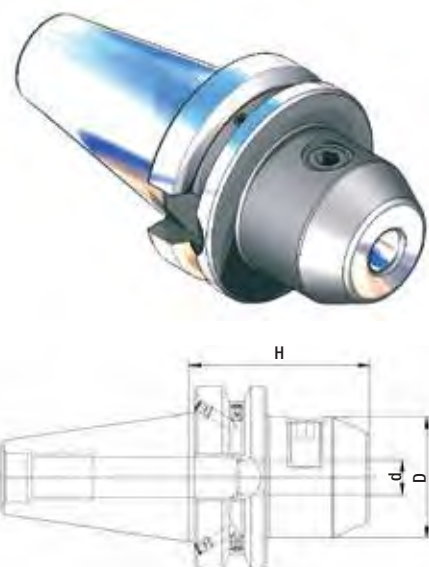

MANDRINI PORTA FRESE

08

TIPO WELDON - ATTACCO DIN 69871 AD/B

ART.	ISO	d mm	H mm	D mm	OFFERTA €
99940W06	40	6	50	25	56,76
99940W08	40	8	50	28	50,73
99940W10	40	10	50	35	50,73
99940W12	40	12	50	42	50,73
99940W14	40	14	50	44	50,73
99940W16	40	16	63	48	50,73
99940W18	40	18	63	50	50,73
99940W20	40	20	63	52	50,73
99940W25L	40	25	100	65	63,97
99940W32L	40	32	100	72	66,80
99950W06	50	6	63	25	89,75
99950W08	50	8	63	28	84,10
99950W10	50	10	63	35	84,10
99950W12	50	12	63	42	84,10
99950W14	50	14	63	44	84,10
99950W16	50	16	63	48	84,10
99950W18	50	18	63	50	84,10
99950W20	50	20	63	52	84,10
99950W25	50	25	80	65	94,24
99950W32L	50	32	100	72	98,38

■ Bilanciati G.6,3 a 12.000 R.P.M ■ A richiesta sono fornibili mandrini con ISO 30

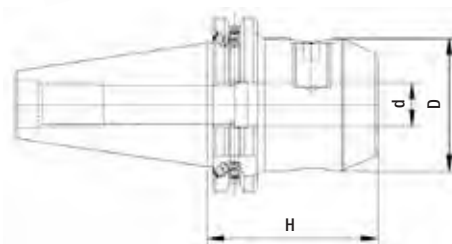
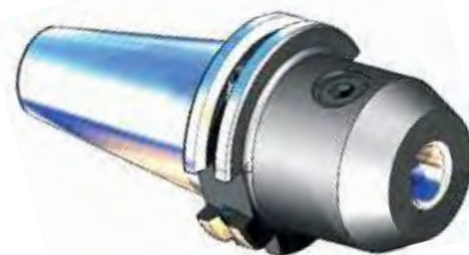

TIPO WELDON - ATTACCO DIN 69893

ART.	HSK/A	d mm	H mm	D mm	OFFERTA €
44463AW06	63	6	65	25	121,32
44463AW08	63	8	65	28	113,99
44463AW10	63	10	65	35	113,99
44463AW12	63	12	80	42	113,99
44463AW20	63	20	80	52	113,99
44463AW25	63	25	110	65	130,30
44463AW32	63	32	110	72	143,30

■ Bilanciati G.6,3 a 20.000 R.P.M ■ Bilanciati G.2,5 a 20.000 R.P.M. a richiesta

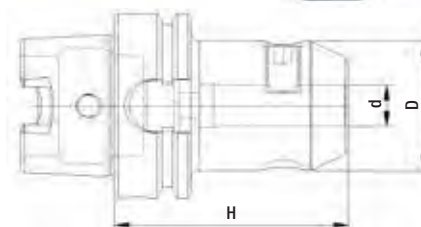

PREZZI NETTI AL PUBBLICO IVA ESCLUSA

In sede d'ordine, che sia scritto, telefonico o tramite rappresentante, segnalare che i prezzi sono da **PROMO GIORNALINO** perché **NON** emetteremo assolutamente note di credito per mancata segnalazione.

Con l'esaurimento delle scorte la LTF non è obbligata all'evasione di eventuali ordini residui.

MANDRINI PORTA MASCHI

A CAMBIO RAPIDO - ATTACCO MAS BT AD/B

ART.	ISO	Tipo	H mm	d mm	D mm	OFFERTA €
11140M312	40	gr.1	67	19	38	190,84
11140M820	40	gr.2	93	31	54	231,99
11150M312	50	gr.1	80	19	38	317,96
11150M820	50	gr.2	102	31	54	330,60

■ A richiesta sono fornibili mandrini con ISO 30

A CAMBIO RAPIDO - ATTACCO DIN 69871 AD/B

ART.	ISO	Tipo	H mm	d mm	D mm	OFFERTA €
33340M312	40	gr.1	60	19	38	190,84
33340M820	40	gr.2	92	31	54	231,99
33350M312	50	gr.1	62	19	38	317,96
33350M820	50	gr.2	83	31	54	327,06

■ A richiesta sono fornibili mandrini con ISO 30

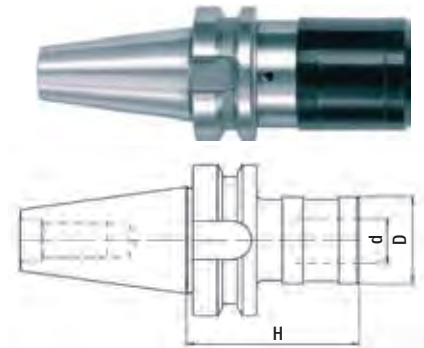

MANDRINI A FORTE SERRAGGIO

ATTACCO DIN 69871 A

ART.	ISO	H mm	d mm	D mm	OFFERTA €
3334020FS	40	75	20	46	253,28
3335032FS	50	85	32	62	322,69

■ Bilanciati G.6,3 a 12.000 R.P.M A ■ richiesta sono fornibili mandrini con ISO 30

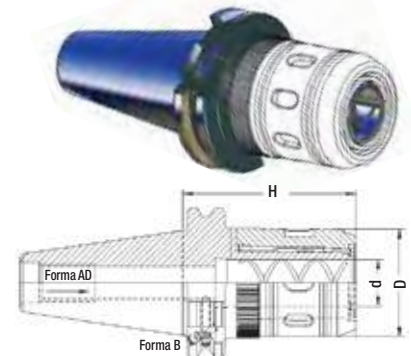

ATTACCO MAS BT AD/B

ART.	ISO	H mm	d mm	D mm	OFFERTA €
1114020FS	40	80	20	46	253,28
1114032FS	40	85	32	62	264,98
1115032FS	50	100	32	62	375,30

■ Bilanciati G.6,3 a 12.000 R.P.M A ■ richiesta sono fornibili mandrini con ISO 30



Con l'esaurimento delle scorte la LTF non è obbligata all'evasione di eventuali ordini residui.

PREZZI NETTI AL PUBBLICO IVA ESCLUSA

In sede d'ordine, che sia scritto, telefonico o tramite rappresentante, segnalare che i prezzi sono da **PROMO GIORNALINO** perché **NON** emetteremo assolutamente note di credito per mancata segnalazione.

BUSSOLE PORTA MASCHI

SENZA FRIZIONE

ART.	Filetto	d mm	D mm	D2 mm	L1 mm	L2 mm	L3 mm	OFFERTA €
GR1NE2821	M2-M2,5	2,8	30	19	21,5	7	17	13,99
GR1NE3527	M3	3,5	30	19	21,5	7	17	13,99
GR1NE0403	M3,5	4	30	19	21,5	7	17	13,99
GR1NE4534	M4	4,5	30	19	21,5	7	17	13,99
GR1NE0540	M5	5	30	19	21,5	7	17	13,99
GR1NE0649	M6	6	30	19	21,5	7	17	13,99
GR1NE0755	M10	7	30	19	21,5	7	17	13,99
GR1NE0862	M8	8	30	19	21,5	7	17	13,99
GR1NE0907	M12	9	30	19	21,5	7	17	13,99
GR1NE1008	M10	10	30	19	21,5	7	17	13,99
GR1NE1109	M14	11	30	19	21,5	7	17	13,99
GR2NE0649	M5-M6	6	48	31	35	11	30	19,77
GR2NE0755	M10	7	48	31	35	11	30	19,77
GR2NE0862	M8	8	48	31	35	11	30	19,77
GR2NE0907	M12	9	48	31	35	11	30	19,77
GR2NE1008	M10	10	48	31	35	11	30	19,77
GR2NE1109	M14	11	48	31	35	11	30	19,77
GR2NE1209	M16	12	48	31	35	11	30	19,77
GR2NE1411	M18	14	48	31	35	11	30	19,77
GR2NE1612	M20	16	48	31	35	11	30	19,77
GR2NE18145	M22	18	48	31	35	11	30	19,77

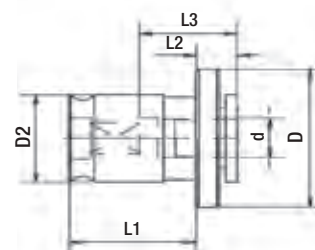

CON FRIZIONE

ART.	Filetto	d mm	D mm	D2 mm	L1 mm	L2 mm	L3 mm	OFFERTA €
GR1FE3527	M3	3,5	32	19	21,5	25	17	31,96
GR1FE4534	M4	4,5	32	19	21,5	25	17	31,96
GR1FE5543	M5	5,5	32	19	21,5	25	17	31,96
GR1FE0649	M5-M6	6	32	19	21,5	25	17	31,96
GR1FE0755	M10	7	32	19	21,5	25	17	31,96
GR1FE0862	M8	8	32	19	21,5	25	17	31,96
GR1FE0907	M12	9	32	19	21,5	25	17	31,96
GR1FE1008	M10	10	32	19	21,5	25	17	31,96
GR1FE1109	M14	11	32	19	21,5	25	17	31,96
GR2FE0649	M5-M6	6	50	31	35	34	30	42,62
GR2FE0755	M10	7	50	31	35	34	30	42,62
GR2FE0862	M8	8	50	31	35	34	30	42,62
GR2FE0907	M12	9	50	31	35	34	30	42,62
GR2FE1008	M10	10	50	31	35	34	30	42,62
GR2FE1109	M14	11	50	31	35	34	30	42,62
GR2FE1209	M16	12	50	31	35	34	30	42,62
GR2FE1411	M18	14	50	31	35	34	30	42,62
GR2FE1612	M20	16	50	31	35	34	30	42,62
GR2FE18145	M22-M24	18	50	31	35	34	30	42,62

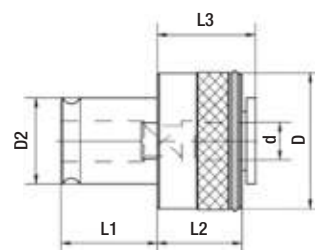

PREZZI NETTI AL PUBBLICO IVA ESCLUSA

In sede d'ordine, che sia scritto, telefonico o tramite rappresentante, segnalare che i prezzi sono da **PROMO GIORNALINO** perché **NON** emetteremo assolutamente note di credito per mancata segnalazione.

TIRANTI FORATI E NON FORATI

DIN 69872A

ART.	ISO	d	D mm	D1 mm	D2 mm	D4 mm	H mm	L1 mm	L2 mm	C mm	F mm	OFFERTA €
DIN4015	40	M16	23	17	19	14	54	26	20	19	7	4,76
DIN4015NF	40	M16	23	17	19	14	54	26	20	19	7	4,76
DIN5015	50	M24	36	25	28	21	74	34	25	30	11,5	7,10
DIN5015NF	50	M24	36	25	28	21	74	34	25	30	11,5	7,10

■ Tipo NF= non forati

ISO/DIN 7388/2A

ART.	ISO	d	D mm	D1 mm	D2 mm	D4 mm	H mm	L1 mm	L2 mm	C mm	F mm	OFFERTA €
TC4015	40	M16	23	17	19	14	54	26	20	19	7	4,76
TC4015NF	40	M16	23	17	19	14	54	26	20	19	7	4,76
TC5015	50	M24	36	25	28	21	74	34	25	30	11,5	7,10
TC5015NF	50	M24	36	25	28	21	74	34	25	30	11,5	7,10

■ Tipo NF= non forati

ISO/DIN 7388/2

ART.	ISO	d	D mm	D1 mm	D2 mm	D4 mm	H mm	L1 mm	L2 mm	C mm	F mm	OFFERTA €
CAT4045	40	M16	22,5	17	18,9	12,9	44,5	16,5	11,2	18	7,3	4,76
CAT4045NF	40	M16	22,5	17	18,9	12,9	44,5	16,5	11,2	18	7,3	4,76
CAT5045	50	M24	37	25	29,1	19,6	65,5	25,5	17,9	30	11,5	7,10
CAT5045NF	50	M24	37	25	29,1	19,6	65,5	25,5	17,9	30	11,5	7,10

■ Tipo NF= non forati

MAS 403/BT

ART.	ISO	A	d	D mm	D1 mm	D2 mm	D4 mm	H mm	L1 mm	C mm	OFFERTA €
BT4030	40	30°	M16	23	17	15	10	60	35	19	4,76
BT4045	40	45°	M16	23	17	15	10	60	35	19	4,76
BT4090	40	90°	M16	23	17	15	10	60	35	19	4,76
BT4030NF	40	30°	M16	23	17	15	10	60	35	19	4,76
BT4045NF	40	45°	M16	23	17	15	10	60	35	19	4,76
BT4090NF	40	90°	M16	23	17	15	10	60	35	19	4,76
BT5030	50	30°	M24	38	25	23	17	85	45	30	7,10
BT5045	50	45°	M24	38	25	23	17	85	45	30	7,10
BT5090	50	90°	M24	38	25	23	17	85	45	30	7,10
BT5030NF	50	30°	M24	38	25	23	17	85	45	30	7,10
BT5045NF	50	45°	M24	38	25	23	17	85	45	30	7,10
BT5090NF	50	90°	M24	38	25	23	17	85	45	30	7,10

■ Tipo NF= non forati

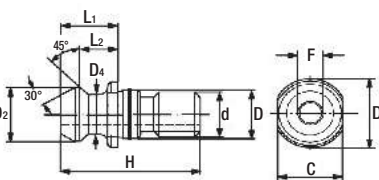
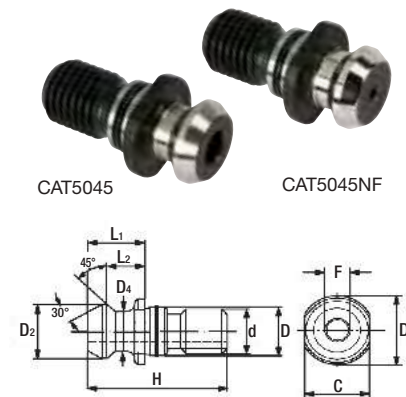
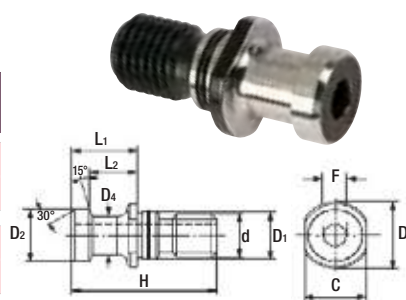
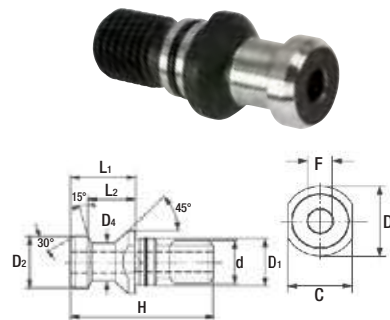

BT5030



BT5090NF

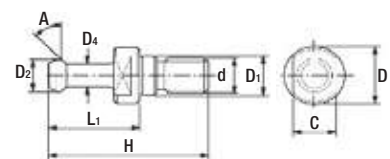

PINZE ER

DIN 6499/B

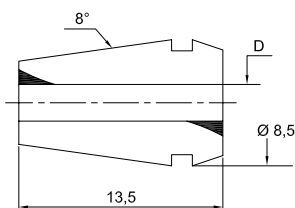

ER08

ART.	D mm	OFFERTA €
EPR08010	1	9,07
EPR08015	1,5	9,07
EPR08020	2	9,07
EPR08025	2,5	9,07
EPR08030	3	9,07
EPR08035	3,5	9,07
EPR08040	4	9,07
EPR08045	4,5	9,07
EPR08050	5	9,07

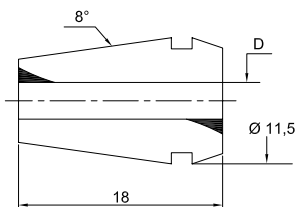

ER11

ART.	D mm	OFFERTA €
EPR11010	1	6,12
EPR11015	1,5	6,12
EPR11020	2	6,12
EPR11025	2,5	6,12
EPR11030	3	4,54
EPR11035	3,5	4,54
EPR11040	4	4,54
EPR11045	4,5	4,54
EPR11050	5	4,54
EPR11055	5,5	4,54
EPR11060	6	4,54
EPR11065	6,5	4,54
EPR11070	7	4,54

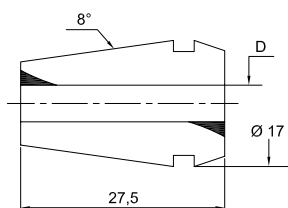

ER16

ART.	D mm	OFFERTA €
EPR16010	1	4,99
EPR16015	1,5	4,99
EPR16020	2	4,99
EPR16025	2,5	4,99
EPR16030	3	3,63
EPR16040	4	3,63
EPR16050	5	3,63
EPR16060	6	3,63
EPR16070	7	3,63
EPR16080	8	3,63
EPR16090	9	3,63
EPR16100	10	3,63

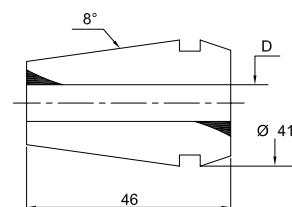

ER40

ART.	D mm	OFFERTA €
EPR40030	3	6,35
EPR40040	4	6,35
EPR40050	5	6,35
EPR40060	6	6,35
EPR40070	7	6,35
EPR40080	8	6,80
EPR40090	9	6,80
EPR40100	10	6,80
EPR40110	11	6,80
EPR40120	12	6,80
EPR40130	13	6,80
EPR40140	14	6,80
EPR40150	15	6,80
EPR40160	16	6,80
EPR40170	17	6,80
EPR40180	18	6,80
EPR40190	19	6,80
EPR40200	20	6,80
EPR40210	21	6,80
EPR40220	22	6,80
EPR40230	23	6,80
EPR40240	24	6,80
EPR40250	25	6,80
EPR40260	26	6,80
EPR40270	27	6,80
EPR40280	28	6,80
EPR40290	29	6,80
EPR40300	30	6,80

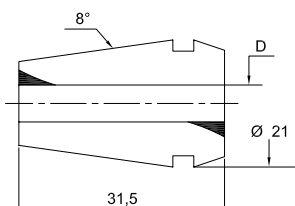

ER20

ART.	D mm	OFFERTA €
EPR20010	1	5,44
EPR20015	1,5	5,44
EPR20020	2	5,44
EPR20025	2,5	5,44
EPR20030	3	3,63
EPR20040	4	3,63
EPR20050	5	3,63
EPR20060	6	3,63
EPR20070	7	3,63
EPR20080	8	3,63
EPR20090	9	4,54
EPR20100	10	4,54
EPR20110	11	4,54
EPR20120	12	4,54
EPR20130	13	4,54

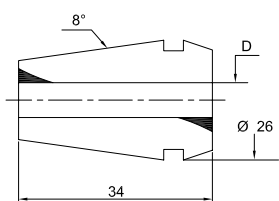

ER25

ART.	D mm	OFFERTA €
EPR25010	1	6,80
EPR25015	1,5	6,80
EPR25020	2	6,80
EPR25025	2,5	6,80
EPR25030	3	3,85
EPR25040	4	3,85
EPR25050	5	3,85
EPR25060	6	3,85
EPR25070	7	3,85
EPR25080	8	4,54
EPR25090	9	4,54
EPR25100	10	4,54
EPR25110	11	4,54
EPR25120	12	4,54
EPR25130	13	4,54
EPR25140	14	4,54
EPR25150	15	4,54
EPR25160	16	4,54

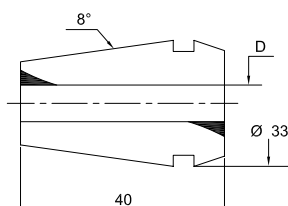

ER32

ART.	D mm	OFFERTA €
EPR32020	2	6,35
EPR32025	2,5	6,35
EPR32030	3	5,44
EPR32040	4	5,44
EPR32050	5	5,44
EPR32060	6	5,44
EPR32070	7	5,44
EPR32080	8	5,44
EPR32090	9	5,44
EPR32100	10	5,44
EPR32110	11	5,44
EPR32120	12	5,44
EPR32130	13	5,44
EPR32140	14	5,44
EPR32150	15	5,44
EPR32160	16	5,44
EPR32170	17	5,44
EPR32180	18	5,44
EPR32190	19	5,44
EPR32200	20	5,44

PREZZI NETTI AL PUBBLICO IVA ESCLUSA

In sede d'ordine, che sia scritto, telefonico o tramite rappresentante, segnalare che i prezzi sono da **PROMO GIORNALINO** perché **NON** emetteremo assolutamente note di credito per mancata segnalazione.

PINZE TENUTA STAGNA ER

DIN 6499/B

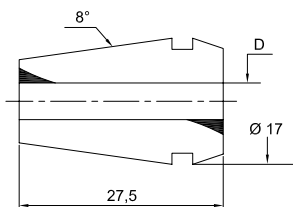

ER16

ART.	D mm	OFFERTA €
EPR16030TS	3	14,97
EPR16040TS	4	14,97
EPR16050TS	5	14,97
EPR16060TS	6	14,97
EPR16070TS	7	14,97
EPR16080TS	8	14,97
EPR16090TS	9	14,97
EPR16100TS	10	14,97

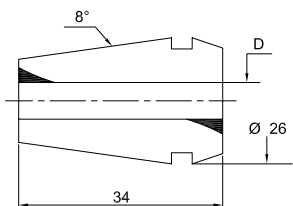

ER25

ART.	D mm	OFFERTA €
EPR25030TS	3	15,52
EPR25040TS	4	15,52
EPR25050TS	5	15,52
EPR25060TS	6	15,52
EPR25070TS	7	15,52
EPR25080TS	8	15,52
EPR25090TS	9	15,52
EPR25100TS	10	15,52
EPR25110TS	11	15,52
EPR25120TS	12	15,52
EPR25130TS	13	15,52
EPR25140TS	14	15,52
EPR25150TS	15	15,52
EPR25160TS	16	15,52

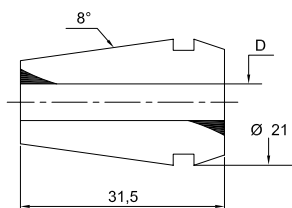

ER20

ART.	D mm	OFFERTA €
EPR20030TS	3	14,97
EPR20040TS	4	14,97
EPR20050TS	5	14,97
EPR20060TS	6	14,97
EPR20070TS	7	14,97
EPR20080TS	8	14,97
EPR20090TS	9	14,97
EPR20100TS	10	14,97
EPR20110TS	11	14,97
EPR20120TS	12	14,97
EPR20130TS	13	14,97

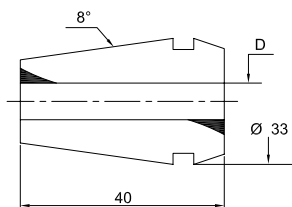

ER32

ART.	D mm	OFFERTA €
EPR32030TS	3	16,27
EPR32040TS	4	16,27
EPR32050TS	5	16,27
EPR32060TS	6	16,27
EPR32070TS	7	16,27
EPR32080TS	8	16,27
EPR32090TS	9	16,27
EPR32100TS	10	16,27
EPR32110TS	11	16,27
EPR32120TS	12	16,27
EPR32130TS	13	16,27
EPR32140TS	14	16,27
EPR32150TS	15	16,27
EPR32160TS	16	16,27
EPR32170TS	17	16,27
EPR32180TS	18	16,27
EPR32190TS	19	16,27
EPR32200TS	20	16,27

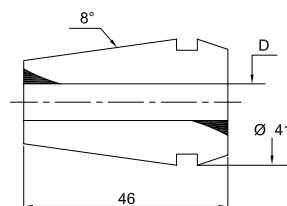
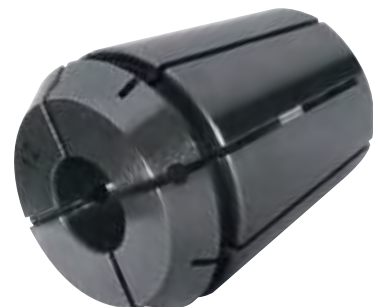

ER40

ART.	D mm	OFFERTA €
EPR40040TS	4	20,40
EPR40050TS	5	20,40
EPR40060TS	6	20,40
EPR40070TS	7	20,40
EPR40080TS	8	20,40
EPR40090TS	9	20,40
EPR40100TS	10	20,40
EPR40110TS	11	20,40
EPR40120TS	12	20,40
EPR40130TS	13	20,40
EPR40140TS	14	20,40
EPR40150TS	15	20,40
EPR40160TS	16	20,40
EPR40170TS	17	20,40
EPR40180TS	18	20,40
EPR40190TS	19	20,40
EPR40200TS	20	20,40
EPR40210TS	21	20,40
EPR40220TS	22	20,40
EPR40230TS	23	20,40
EPR40240TS	24	20,40
EPR40250TS	25	20,40
EPR40260TS	26	20,40

Con l'esaurimento delle scorte la LTF non è obbligata all'evasione di eventuali ordini residui.

PREZZI NETTI AL PUBBLICO IVA ESCLUSA

In sede d'ordine, che sia scritto, telefonico o tramite rappresentante, segnalare che i prezzi sono da **PROMO GIORNALINO** perché **NON** emetteremo assolutamente note di credito per mancata segnalazione.

PINZE ULTRA PRECISE ER

DIN 6499/B

08

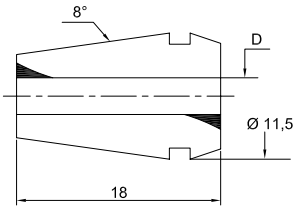

ER11

ART.	D mm	OFFERTA €
EPR11030UP	3	10,89
EPR11035UP	3,5	10,89
EPR11040UP	4	10,89
EPR11045UP	4,5	10,89
EPR11050UP	5	10,89
EPR11055UP	5,5	10,89
EPR11060UP	6	10,89
EPR11065UP	6,5	10,89
EPR11070UP	7	10,89

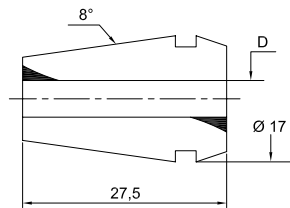

ER16

ART.	D mm	OFFERTA €
EPR16030UP	3	9,75
EPR16040UP	4	9,75
EPR16050UP	5	9,75
EPR16060UP	6	9,75
EPR16070UP	7	9,75
EPR16080UP	8	9,75
EPR16090UP	9	9,75
EPR16100UP	10	9,75

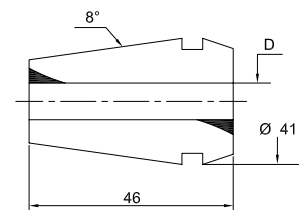
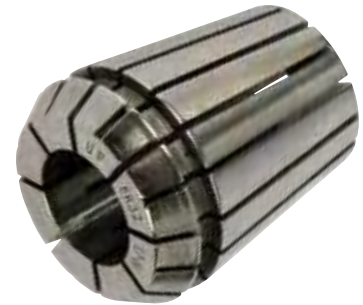

ER40

ART.	D mm	OFFERTA €
EPR40030UP	3	13,84
EPR40040UP	4	13,84
EPR40050UP	5	13,84
EPR40060UP	6	13,84
EPR40070UP	7	13,84
EPR40080UP	8	13,84
EPR40090UP	9	13,84
EPR40100UP	10	13,84
EPR40110UP	11	13,84
EPR40120UP	12	13,84
EPR40130UP	13	13,84
EPR40140UP	14	13,84
EPR40150UP	15	13,84
EPR40160UP	16	13,84
EPR40170UP	17	13,84
EPR40180UP	18	13,84
EPR40190UP	19	13,84
EPR40200UP	20	13,84
EPR40210UP	21	13,84
EPR40220UP	22	13,84
EPR40230UP	23	13,84
EPR40240UP	24	13,84
EPR40250UP	25	13,84

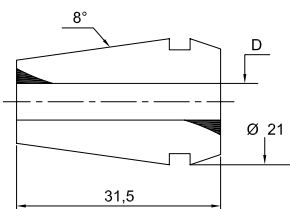

ER20

ART.	D mm	OFFERTA €
EPR20030UP	3	11,57
EPR20040UP	4	11,57
EPR20050UP	5	11,57
EPR20060UP	6	11,57
EPR20070UP	7	11,57
EPR20080UP	8	11,57
EPR20090UP	9	11,57
EPR20100UP	10	11,57
EPR20110UP	11	11,57
EPR20120UP	12	11,57
EPR20130UP	13	11,57

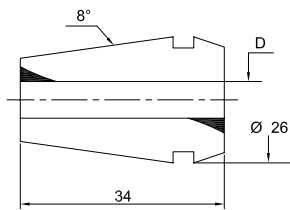

ER25

ART.	D mm	OFFERTA €
EPR25030UP	3	12,24
EPR25040UP	4	12,24
EPR25050UP	5	12,24
EPR25060UP	6	12,24
EPR25070UP	7	12,24
EPR25080UP	8	12,24
EPR25090UP	9	12,24
EPR25100UP	10	12,24
EPR25110UP	11	12,24
EPR25120UP	12	12,24
EPR25130UP	13	12,24
EPR25140UP	14	12,24
EPR25150UP	15	12,24
EPR25160UP	16	12,24

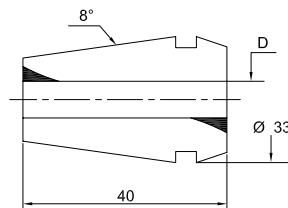

ER32

ART.	D mm	OFFERTA €
EPR32030UP	3	11,57
EPR32040UP	4	11,57
EPR32050UP	5	11,57
EPR32060UP	6	11,57
EPR32070UP	7	11,57
EPR32080UP	8	11,57
EPR32090UP	9	11,57
EPR32100UP	10	11,57
EPR32110UP	11	11,57
EPR32120UP	12	11,57
EPR32130UP	13	11,57
EPR32140UP	14	11,57
EPR32150UP	15	11,57
EPR32160UP	16	11,57
EPR32170UP	17	11,57
EPR32180UP	18	11,57
EPR32190UP	19	11,57
EPR32200UP	20	11,57

PREZZI NETTI AL PUBBLICO IVA ESCLUSA

In sede d'ordine, che sia scritto, telefonico o tramite rappresentante, segnalare che i prezzi sono da **PROMO GIORNALINO** perché **NON** emetteremo assolutamente note di credito per mancata segnalazione.

Con l'esaurimento delle scorte la LTF non è obbligata all'evasione di eventuali ordini residui.

PINZE ER PORTA MASCHI PER MASCHIATURA RIGIDA

ART.	A mm	Q mm	D mm	L mm	OFFERTA €
EPR16035MR	3,5	2,7	17	27,5	15,19
EPR16040MR	4	3	17	27,5	15,19
EPR16045MR	4,5	3,4	17	27,5	15,19
EPR16050MR	5	4	17	27,5	15,19
EPR16055MR	5,5	4,3	17	27,5	15,19
EPR16060MR	6	4,9	17	27,5	15,19
EPR16070MR	7	5,5	17	27,5	15,19
EPR20035MR	3,5	2,7	21	31,5	15,19
EPR20040MR	4	3	21	31,5	15,19
EPR20045MR	4,5	3,4	21	31,5	15,19
EPR20050MR	5	4	21	31,5	15,19
EPR20055MR	5,5	4,3	21	31,5	15,19
EPR20060MR	6	4,9	21	31,5	15,19
EPR20070MR	7	5,5	21	31,5	15,19
EPR20080MR	8	6,2	21	31,5	15,19
EPR20090MR	9	7	21	31,5	15,19
EPR20100MR	10	8	21	31,5	15,19
EPR25035MR	3,5	2,7	26	34	17,24
EPR25040MR	4	3	26	34	17,24
EPR25045MR	4,5	3,4	26	34	17,24
EPR25050MR	5	4	26	34	17,24
EPR25055MR	5,5	4,3	26	34	17,24
EPR25060MR	6	4,9	26	34	17,24
EPR25070MR	7	5,5	26	34	17,24
EPR25080MR	8	6,2	26	34	17,24
EPR25090MR	9	7	26	34	17,24
EPR25100MR	10	8	26	34	17,24
EPR25110MR	11	9	26	34	17,24
EPR25120MR	12	9	26	34	17,24
EPR32035MR	3,5	2,7	33	40	18,38
EPR32040MR	4	3	33	40	18,38
EPR32045MR	4,5	3,4	33	40	18,38
EPR32050MR	5	4	33	40	18,38
EPR32055MR	5,5	4,3	33	40	18,38
EPR32060MR	6	4,9	33	40	18,38
EPR32070MR	7	5,5	33	40	18,38
EPR32080MR	8	6,2	33	40	18,38
EPR32090MR	9	7	33	40	18,38
EPR32100MR	10	8	33	40	18,38
EPR32110MR	11	9	33	40	18,38
EPR32120MR	12	9	33	40	18,38
EPR32140MR	14	11	33	40	18,38
EPR32160MR	16	12	33	40	18,38
EPR40060MR	6	4,9	41	46	19,28
EPR40070MR	7	5,5	41	46	19,28
EPR40080MR	8	6,2	41	46	19,28
EPR40090MR	9	7	41	46	19,28
EPR40100MR	10	8	41	46	19,28
EPR40110MR	11	9	41	46	19,28
EPR40120MR	12	9	41	46	19,28
EPR40140MR	14	11	41	46	19,28
EPR40160MR	16	12	41	46	19,28
EPR40180MR	18	14,5	41	46	19,28
EPR40200MR	20	16	41	46	19,28

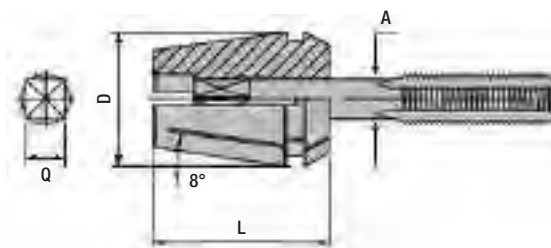

PINZE CILINDRICHE PER MANDRINI A FORTE SERRAGGIO

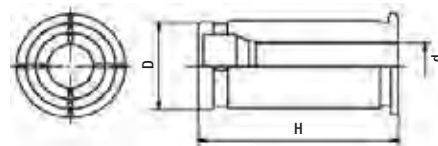

ART.	d mm	D mm	H mm	OFFERTA €
EPR2004FS	4	20	54	6,80
EPR2006FS	6	20	54	6,80
EPR2008FS	8	20	54	6,80
EPR2010FS	10	20	54	6,80
EPR2012FS	12	20	54	6,80
EPR2014FS	14	20	54	6,80
EPR2016FS	16	20	54	6,80
EPR3206FS	6	32	60	6,80
EPR3208FS	8	32	60	6,80
EPR3210FS	10	32	60	6,80
EPR3212FS	12	32	60	6,80
EPR3214FS	14	32	60	6,80
EPR3216FS	16	32	60	6,80
EPR3218FS	18	32	60	6,80
EPR3220FS	20	32	60	6,80
EPR3225FS	25	32	60	6,80

Con l'esaurimento delle scorte la LTF non è obbligata all'evasione di eventuali ordini residui.

PREZZI NETTI AL PUBBLICO IVA ESCLUSA

In sede d'ordine, che sia scritto, telefonico o tramite rappresentante, segnalare che i prezzi sono da **PROMO GIORNALINO** perché **NON** emetteremo assolutamente note di credito per mancata segnalazione.

SERIE PINZE ER DI SERRAGGIO SU ZOCCOLO

ART.	Pinza	Misura pinze mm	Quantità pezzi	OFFERTA €
SER08001	ER08	1÷5 x 0,5	9	77,56
SER11001	ER11	1÷7 x 0,5	13	67,14
SER16001	ER16	1÷10 x 1,0	10	49,44
SER20001	ER20	2÷13 x 1,0	12	57,38
SER25001	ER25	2÷16 x 1,0	15	70,99
SER32001	ER32	3÷20 x 1,0	18	115,44
SER40001	ER40	4÷26 x 1,0	23	152,64



IN VALIGETTA METALLO

ART.	Pinza	Misura pinze mm	Quantità pezzi	OFFERTA €
SER08001VA	ER08	1÷5 x 0,5	9	86,64
SER11001VA	ER11	1÷7 x 0,5	13	72,58
SER16001VA	ER16	1÷10 x 1,0	10	67,36
SER20001VA	ER20	2÷13 x 1,0	12	70,08
SER25001VA	ER25	2÷16 x 1,0	15	84,15
SER32001VA	ER32	3÷20 x 1,0	18	119,97
SER40001VA	ER40	4÷26 x 1,0	23	163,75



ASSORTIMENTI CON MANDRINO PORTA PINZE CON GHIERA SERRMAC/FAMUP

ART.	COMPOSIZIONE			OFFERTA €
	N°	Descrizione	ART.	
5550432001SER	1	Mandrino porta pinze CM4	5550432SER	306,16
	7	Pinze ER32	EPR32	
	1	Chiave per ghiera	EPR32180CH	
MS2ER2510	1	Mandrino porta pinze CM2	5550225	85,50
	10	Pinze ER25	EPR25	
	1	Chiave per ghiera	EPR25180CH	
MS3ER3212	1	Mandrino porta pinze CM3	5550332	132,68
	12	Pinze ER32	EPR32	
	1	Chiave per ghiera	EPR32180CH	
MS4ER3212	1	Mandrino porta pinze CM4	5550432	145,60
	12	Pinze ER32	EPR32	
	1	Chiave per ghiera	EPR32180CH	



SMONTACONI

A RUOTA LIBERA

ART.	HSK	OFFERTA €
HSK63SMRL	3	175,43



ORIENTABILI

ART.	ISO	OFFERTA €
IS030SM	30	165,20
IS040SM	40	170,00
IS050SM	50	188,34



PREZZI NETTI AL PUBBLICO IVA ESCLUSA

In sede d'ordine, che sia scritto, telefonico o tramite rappresentante, segnalare che i prezzi sono da **PROMO GIORNALINO** perché **NON** emetteremo assolutamente note di credito per mancata segnalazione.

ASSORTIMENTI CON MANDRINO PORTA PINZE

ART.	COMPOSIZIONE		ART.	OFFERTA €
	N°	Descrizione		
0004032001	1	Mandrino porta pinze	0004032	214,56
	18	Pinze ER32 3 ÷ 20 mm	EPR32	
	1	Chiave per ghiera	EPR32180CH	
6664032001	1	Mandrino porta pinze	6664032	213,65
	18	Pinze ER32 3 ÷ 20 mm	EPR32	
	1	Chiave per ghiera	EPR32180CH	
6664040001	1	Mandrino porta pinze	6664040	260,59
	23	Pinze ER40 4 ÷ 26 mm	EPR40	
	1	Chiave per ghiera	EPR40180CH	
6665032001	1	Mandrino porta pinze	6665032	262,09
	18	Pinze ER32 3 ÷ 20 mm	EPR32	
	1	Chiave per ghiera	EPR32180CH	
6665040001	1	Mandrino porta pinze	6665040	302,13
	23	Pinze ER40 4 ÷ 26 mm	EPR40	
	1	Chiave per ghiera	EPR40180CH	
9994032001	1	Mandrino porta pinze	9994032	213,65
	18	Pinze ER32 3 ÷ 20 mm	EPR32	
	1	Chiave per ghiera	EPR32180CH	
9994040001	1	Mandrino porta pinze	9994040	260,59
	23	Pinze ER40 4 ÷ 26 mm	EPR40	
	1	Chiave per ghiera	EPR40180CH	
9995032001	1	Mandrino porta pinze	9995032	262,09
	18	Pinze ER32 3 ÷ 20 mm	EPR32	
	1	Chiave per ghiera	EPR32180CH	
9995040001	1	Mandrino porta pinze	9995040	302,13
	23	Pinze ER40 4 ÷ 26 mm	EPR40	
	1	Chiave per ghiera	EPR40180CH	



A FORTE SERRAGGIO

ART.	COMPOSIZIONE		ART.	OFFERTA €
	N°	Descrizione		
6664020001FS	1	Mandrino porta pinze comprensivo di chiave per ghiera	1114020FS	329,25
	6	Pinze ER20FS 4-6-8-10-12-16 mm	EPR20FS	
6664032001FS	1	Mandrino porta pinze comprensivo di chiave per ghiera	1114032FS	349,17
	7	Pinze ER32FS 6-8-10-12-16-20-25 mm	EPR32FS	
6665032001FS	1	Mandrino porta pinze comprensivo di chiave per ghiera	1115032FS	459,48
	7	Pinze ER32FS 6-8-10-12-16-20-25 mm	EPR32FS	
9994020001FS	1	Mandrino porta pinze comprensivo di chiave per ghiera	3334020FS	329,25
	6	Pinze ER20FS 4-6-8-10-12-16 mm	EPR20FS	
9994032001FS	1	Mandrino porta pinze comprensivo di chiave per ghiera	3334032FS	349,17
	7	Pinze ER32FS 6-8-10-12-16-20-25 mm	EPR32FS	
9995032001FS	1	Mandrino porta pinze comprensivo di chiave per ghiera	3335032FS	406,88
	7	Pinze ER32FS 6-8-10-12-16-20-25 mm	EPR32FS	



Con l'esaurimento delle scorte la LTF non è obbligata all'evasione di eventuali ordini residui.

PREZZI NETTI AL PUBBLICO IVA ESCLUSA

 In sede d'ordine, che sia scritto, telefonico o tramite rappresentante, segnalare che i prezzi sono da **PROMO GIORNALINO** perché **NON** emetteremo assolutamente note di credito per mancata segnalazione.

09



LAMPADE, TORCE E IDROPULITRICI



LEGENDA



Fascio di luce tipo Focus



Fascio di luce tipo Spot



Fascio di luce tipo Flood



Magnetica



Ricaricabile



Pile



Corpo in Alluminio



Corpo in ABS



Funzione Power Bank

IDROPULITRICE PORTATILE PROFESSIONALE CAT® 135 BAR



Design e dettagli innovativi, struttura compatta, portatile e robusta, completa di accessori professionali. Alimentata da una pompa a 5 pistoni brevettata, per generare fino a 135 bar / circa 1960 psi, la CT135VE54 stabilisce nuovi standard per massime prestazioni di pulizia. L'uscita ad alta pressione garantisce un potere pulente superiore. La pistola a spruzzo fornita in dotazione consente la pulizia di macchine, veicoli e terrazze.

- Livello della rumorosità basso
- Ampia portata
- Manutenzione minima
- Riduzione delle vibrazioni del 30%
- Pulizia rapida
- Pompa brevettata a 5 pistoni
- Usura del pistone ridotta del 20% per una maggiore durata del motore
- 4 ugelli versatili (0°-15°-25°-40°) adatti per pulizie leggere, medie e pesanti
- Avvolgi cavo di alimentazione (cavo da 5 m con protezione GFCI)
- Tubo in gomma ad alta pressione da 5 m
- Vano porta pistola e accessori
- Impugnatura in gomma
- Piedini in gomma anti-vibrazione
- Pistola blaster da 600 ml per sgrassatore
- Pistola e lancia di metallo
- Ago per la pulizia



ART.	CT135VE54
DATI TECNICI	
Massima pressione	82 (1190) bar/psi
Pressione massima consentita	135 (1960) bar/psi
Portata	6,5 l/min
Portata massima	7,5 l/min
Valori secondo la en 60335-2-79	
Parametri di vibrazioni	<2,5 m/s ²
Incertezza K	0,6 m/s ²
Livello di rumorosità LpA	93,5 dB(A)
Incertezza Kpa	3 dB(A)
Livello di rumorosità + Incertezza KWa	95 dB(A)
Erogazione acqua fredda	
Pressione massima	12 (175 psi) bar/psi
Temperatura massima	40° (104°) C/F
Quantità minima di acqua di alimentazione	8 l/min
Potenza motore 220 V ~ 50 Hz	1800 W
Motore pompa	13 Amp
Fusibile	10 Amp
Grado di protezione	II / IPX5
Dimensioni	360x375x385 mm
Peso (accessori inclusi)	10,6 kg
OFFERTA €	297,00



Info & Video



BORSA PORTA ATTREZZI

- Tessuto in poliestere 600D e PVC
- N.10 tasche esterne
- N.10 tasche interne
- Ampio scomparto principale per consentire un facile accesso all'interno
- Manico in fettuccia
- D-Ring antitorsione con tracolla removibile



ART.	CT-GP65041
DATI TECNICI	
Dimensioni	46x27x27,5 cm
Capacità	28 l
Peso	1,42 kg
OFFERTA €	39,94

CINTURA PORTA ATTREZZI

- Tessuto in poliestere 600D e PVC
- Cintura imbottita con fibbia in metallo da 7,5 cm
- Lunghezza della cintura regolabile da 74 a 117 cm
- Passanti in tessuto per riporre martello e metro
- Cinturino a clip in tessuto per aggancio rapido



ART.	CT-GP65052
DATI TECNICI	
Dimensioni tasche	2 grandi da 23x7,5x30,5 cm 1 piccola da 13x7,5x30,5 cm
Peso	1,2 kg
OFFERTA €	63,92

PREZZI NETTI AL PUBBLICO IVA ESCLUSA

In sede d'ordine, che sia scritto, telefonico o tramite rappresentante, segnalare che i prezzi sono da **PROMO GIORNALINO** perché **NON** emetteremo assolutamente note di credito per mancata segnalazione.

LAMPADE PORTATILI

LAMPADA DA COLLO A LED MULTIPOSIZIONE

- Teste della luce azionabili in modo indipendente
- Robusto corpo in ABS e nylon
- 2 batterie AA (incluse)
- Resistente a urti e spruzzi d'acqua
- Garanzia 1 anno



ART.	CT7100
DATI TECNICI	
Intensità luminosa (low - high)	100 - 200 lm
Distanza del fascio	30 m
Dimensioni	22x13,5x Ø 2,3 cm
Peso	226 g
Autonomia (low - high)	5 - 2,5 h
OFFERTA €	39,94

LAMPADA DA COLLO A LED MULTIPOSIZIONE RICARICABILE DIMMERABILE

- Teste della luce azionabili in modo indipendente
- Cavo di ricarica USB incluso
- Robusto corpo in ABS e nylon
- 2 batterie al LITIO
- Resistente a urti e spruzzi d'acqua
- LED ad alta potenza
- Garanzia 1 anno



ART.	CT7105
DATI TECNICI	
Intensità luminosa (high)	300 lm
Distanza del fascio	25 m
Dimensioni	22x13,5x Ø 2,3 cm
Peso	226 g
Autonomia	fino a 9 ore
OFFERTA €	68,50

LAMPADA DA LAVORO A LED

- Tecnologia COB LED
- Base magnetica
- Gancio rotante
- Impugnatura pivottante
- Materiale ABS robusto
- 3 batterie AAA
- Garanzia 1 anno



ART.	CT9016EU
DATI TECNICI	
Flood frontale COB LED (low - high)	150 - 250 lm
Distanza del fascio	20 m
Dimensioni	3,8x21x Ø 3,8 cm
Peso	202 g
Autonomia (low - high)	8 - 4 h
OFFERTA €	31,95

PREZZI NETTI AL PUBBLICO IVA ESCLUSA

In sede d'ordine, che sia scritto, telefonico o tramite rappresentante, segnalare che i prezzi sono da **PROMO GIORNALINO** perché **NON** emetteremo assolutamente note di credito per mancata segnalazione.

LAMPADE PORTATILI

LAMPADA DA LAVORO RICARICABILE CON MORSETTO DI SERRAGGIO

- Manico con morsetti antiscivolo e piedini gommati
- Parte posteriore del manico magnetica
- Gancio girevole
- Rotazione orizzontale di 360°, verticale di 180°
- Indicatore luminoso del livello della batteria
- Cavo con micro USB in dotazione
- Tecnologia COB LED
- Robusto corpo in ABS
- Garanzia 1 anno

ART.	CT9032EU
DATI TECNICI	
Flood frontale COB LED (low - high)	150 - 600 lm
Distanza del fascio	28 m
Dimensioni	26,9x4,8x Ø 4,8 cm
Peso	277 g
Autonomia (low - high)	8 - 3 h
Tempo di ricarica	3,5 h
OFFERTA €	79,92



LAMPADA SLIM RICARICABILE

- Tecnologia COB LED
- Doppia luce: flood & beam
- Cavo con micro USB in dotazione
- Clip magnetica da tasca
- Porta di carica protetta
- Indicatore del livello della batteria
- Batteria al LITIO
- Resistente a urti e spruzzi d'acqua
- Garanzia 1 anno

ART.	CT1205
DATI TECNICI	
Flood frontale COB LED	175 lm
Top beam	100 lm
Dimensioni	16,51x3,18x1,91 cm
Peso	77,10 g
Autonomia	4 h
OFFERTA €	51,94



LAMPADA DA LAVORO ESTENSIBILE

- Tecnologia COB LED
- Base magnetica
- Design estensibile
- Resistente a urti e spruzzi d'acqua
- Cavo con micro USB in dotazione
- Batteria al LITIO
- Garanzia 1 anno

ART.	CT3115
DATI TECNICI	
Flood frontale COB LED	170 lm
Top beam	150 lm
Altezza (min-max)	17,80 - 25,40 cm
Larghezza	3,30 cm
Profondità	2,54 cm
Peso	77,10 g
Autonomia (flood-beam)	3,25 - 3,5 h
OFFERTA €	59,92



PREZZI NETTI AL PUBBLICO IVA ESCLUSA

In sede d'ordine, che sia scritto, telefonico o tramite rappresentante, segnalare che i prezzi sono da **PROMO GIORNALINO** perché **NON** emetteremo assolutamente note di credito per mancata segnalazione.

TORCE TASCABILI

- Doppia luce: flood & beam
- Clip da tasca
- Robusto corpo e paracolpi in ABS
- 3 batterie AAA (incluse)
- Resistente a urti e spruzzi d'acqua
- Garanzia 1 anno

ART.	CT5120
DATI TECNICI	
Flood frontale COB (min - max)	120 - 250 lm
Dimensioni	11,43x5,08x3,81 cm
Peso	250 g
Autonomia	5,5 h
OFFERTA €	19,96



TORCE IN ALLUMINIO

- Robusto corpo in alluminio
 - Clip da tasca
 - Base magnetica
 - Garanzia 1 anno
- CT5110**
- 3 batterie AAA (incluse)
- CT5115**
- Cavo con micro USB in dotazione
 - Porta di ricarica protetta
 - Indicatore del livello della batteria.

ART.	CT5110	CT5115
DATI TECNICI		
Intensità luminose (low-high)	120 - 250 lm	100 - 200 lm
Dimensioni	10,16x3,94x2,54 cm	10,16x3,18x2,54 cm
Peso	250 g	204 g
Autonomia (low-high)	5,5 - 2 h	6 - 2,5 h
OFFERTA €	31,97	51,94



CT5110



CT5115



TORCE DA LAVORO A LED

- Effetto Flood Beam
- Tecnologia COB LED
- Robusto corpo in ABS
- Base magnetica
- Clip da tasca posteriore
- 3 batterie AAA (incluse)
- Resistente a urti e spruzzi d'acqua
- Garanzia 1 anno

ART.	CT1000	CT1200
DATI TECNICI		
Flood frontale COB	175 lm	175 lm
Dimensioni	15,24x1,40x3,18 cm	15,24x1,40x3,18 cm
Peso	68 g	68 g
Autonomia	7 h	7 h
OFFERTA €	15,97	15,97



CT1000



CT1200



Con l'esaurimento delle scorte la LTF non è obbligata all'evasione di eventuali ordini residui.

PREZZI NETTI AL PUBBLICO IVA ESCLUSA

In sede d'ordine, che sia scritto, telefonico o tramite rappresentante, segnalare che i prezzi sono da **PROMO GIORNALINO** perché **NON** emetteremo assolutamente note di credito per mancata segnalazione.



PROMOZIONE 2024

Valida fino al 31 MAGGIO 2025*

*Salvo esaurimento scorte



TORCE TASCABILI

TORCIA A LED ALTA POTENZA

- Tecnologia LED CREE®
- Robusto corpo in ABS
- Interruttore a 3 posizioni (high, low, stroboscopica)
- 3 batterie AAA (incluse)
- Brevetto USA n. D748.837
- Resistente a urti e spruzzi d'acqua
- Garanzia 1 anno



ART.	CTRACK
DATI TECNICI	
Intensità luminosa	200 lm
Dimensioni	12,70x Ø 3,80 cm
Peso	104,30 g
Autonomia	3 h
OFFERTA €	15,97



TORCIA A PENNA

- Corpo in alluminio aeronautico
- Tecnologia LED
- Clip da tasca in acciaio
- 2 batterie AAA (incluse)
- Resistente a urti e spruzzi d'acqua
- Garanzia 1 anno



ART.	CT2210
DATI TECNICI	
Intensità luminosa	100 lm
Distanza del fascio	30 m
Dimensioni	12,7x Ø 1,5 cm
Peso	63,50 g
Autonomia	3,5 h
OFFERTA €	23,97



LAMPADA SPECIALE

LUCE A FISSAGGIO RAPIDO

- Tecnologia COB LED
- Base magnetica
- Clip da tasca
- Cinturino regolabile in gomma
- Fascia per la testa regolabile
- 3 batterie AAA (incluse)
- Garanzia 1 anno

ART.	CT5130
DATI TECNICI	
LED COB frontale (low-high)	125 - 250 lm
Distanza del fascio	25 m
Dimensioni	7,62x5,08x3,81 cm
Peso	97 g
Autonomia (low-high)	6 - 2 h
OFFERTA €	23,97



09

Con l'esaurimento delle scorte la LTF non è obbligata all'evasione di eventuali ordini residui.

PREZZI NETTI AL PUBBLICO IVA ESCLUSA
In sede d'ordine, che sia scritto, telefonico o tramite rappresentante, segnalare che i prezzi sono da **PROMO GIORNALINO** perché **NON** emetteremo assolutamente note di credito per mancata segnalazione.

LAMPADE SPECIALI

MICRO UTILITY LIGHT RICARICABILE

- Base magnetica
- Porta di carica protetta
- Cavo USB in dotazione alloggiato in un'apposita scanalatura in cassetta
- Ganci a scomparsa
- Interruttore a 3 posizioni
- Batteria LITIO-polimero
- Indicatore del livello della batteria
- Resistente a urti e spruzzi d'acqua
- Garanzia 1 anno



ART.	CT6525
DATI TECNICI	
Intensità luminosa (low - high)	200 - 100 lm
Distanza del fascio	15 m
Dimensioni	6,5x Ø 5,72 cm
Peso	317,50 g
Autonomia	6 / 14 h
OFFERTA €	47,95

MICRO UTILITY LIGHT A PILE ALCALINE

- Base magnetica
- Ganci a scomparsa
- Interruttore a 3 posizioni
- 3 batterie AAA (incluse)
- Resistente a urti e spruzzi d'acqua
- Garanzia 1 anno



ART.	CT6520
DATI TECNICI	
Intensità luminosa (low - high)	150 lm
Distanza del fascio	15 m
Dimensioni	5,08x Ø 5,72 cm
Peso	77,10 g
Autonomia	10 h
OFFERTA €	19,96

UTILITY LIGHT RICARICABILE

- Design estensibile con doppia funzione lampada e lanterna
- Base magnetica
- Cavo di carica USB in dotazione
- Ganci a scomparsa
- Interruttore a 3 posizioni
- Batteria agli ioni di LITIO
- Indicatore del livello della batteria
- Resistente a urti e spruzzi d'acqua
- Garanzia 1 anno



ART.	CT6515
DATI TECNICI	
Lanterna	225 lm
Top light	115 lm
Distanza del fascio	200 - 150 m
Altezza (min - max)	11,43 - 16 cm
Ø	5,72 cm
Peso	317,50 g
Autonomia lanterna	6 h
Autonomia top light	12 h
OFFERTA €	63,92

PREZZI NETTI AL PUBBLICO IVA ESCLUSA

In sede d'ordine, che sia scritto, telefonico o tramite rappresentante, segnalare che i prezzi sono da **PROMO GIORNALINO** perché **NON** emetteremo assolutamente note di credito per mancata segnalazione.

LAMPADE FRONTALI

A 4 FUNZIONI

- Tecnologia COB LED
- 4 funzioni:
 - fascio spot LED frontale
 - fascio flood frontale
 - lampeggiatore di sicurezza posteriore rosso
 - fascio frontale rosso
- Fascia per la testa regolabile
- 3 batterie AAA (incluse)
- Resistente a urti e spruzzi d'acqua
- Garanzia 1 anno



ART.	CT4120
DATI TECNICI	
Spot LED frontale	250 lm
Flood frontale	120 lm
Fascio di messa a fuoco	12 - 40 m
Dimensioni	5,45x6,35x4,45 cm
Peso	200 g
Autonomia spot LED	2 h
Autonomia flood	5 h
OFFERTA €	39,94

FOCUSING

- Tecnologia LED CREE®
- Testa angolare orientabile
- Corpo in alluminio aeronautico
- Interruttore a 3 posizioni (high, low, stroboscopica)
- Fascia per la testa regolabile
- 3 batterie AAA (incluse)
- Resistente a urti e spruzzi d'acqua
- Garanzia 1 anno



ART.	CT4200
DATI TECNICI	
LED CREE® frontale	220 lm
Fascio di messa a fuoco	120 m
Dimensioni	7,62x Ø 6,35 cm
Peso	163,30 g
Autonomia	7 h
OFFERTA €	39,94

RICARICABILE FOCUSING

- Tecnologia LED CREE®
- Testa angolare orientabile
- Cavo con micro USB in dotazione
- Corpo in alluminio aeronautico
- Interruttore a 3 posizioni (high, low, stroboscopica)
- Fascia per la testa regolabile
- Lampeggiatore/indicatore luminoso posteriore
- Resistente a urti e spruzzi d'acqua
- Garanzia 1 anno



ART.	CT4205
DATI TECNICI	
LED CREE® frontale	380 lm
Fascio di messa a fuoco	150 m
Dimensioni	8,90x Ø 9,53 cm
Peso	245 g
Autonomia	10 h
OFFERTA €	79,92

RICARICABILE FOCUSING

- Tecnologia LED CREE®
- Cavo micro USB in dotazione
- Interruttore a 3 posizioni (high, low, stroboscopica)
- Lampeggiatore/indicatore luminoso rosso (posteriore)
- 2 batterie al LITIO ricaricabili
- Corpo in alluminio aeronautico
- Fascia per la testa regolabile
- Resistente a urti e spruzzi d'acqua
- Garanzia 1 anno



ART.	CT4305
DATI TECNICI	
LED CREE® frontale (low-high)	400 - 800 lm
Distanza del fascio	150 m
Dimensioni	4,7x5,8x2,54 cm
Peso	250 g
Autonomia (low-high)	8 - 4 h
OFFERTA €	113,07

PREZZI NETTI AL PUBBLICO IVA ESCLUSA

In sede d'ordine, che sia scritto, telefonico o tramite rappresentante, segnalare che i prezzi sono da **PROMO GIORNALINO** perché **NON** emetteremo assolutamente note di credito per mancata segnalazione.

TORCE TATTICHE

A DOPPIO FASCIO

- Corpo in alluminio aeronautico
- Clip da tasca
- Base magnetica
- 3 batterie AAA (incluse)
- Resistente a urti e spruzzi d'acqua
- Garanzia 1 anno



ART.	CT3410
DATI TECNICI	
Flood frontale LED	200 lm
Top beam	275 lm
Dimensioni	11,45x Ø 3,12 cm
Peso	190,50 g
Autonomia	2 h
OFFERTA €	39,94



A LED RICARICABILE FOCUSING DIMMERABILE

- Cavo USB in dotazione
- 2 Batterie ricaricabili AA
- Indicatore di carica della batteria
- Cordino da polso
- Resistente a urti e spruzzi d'acqua
- Garanzia 1 anno



ART.	CT2205
DATI TECNICI	
Spot LED	200 lm
Distanza del fascio	80 m
Dimensioni	18x Ø 3 cm
Peso	160 g
Autonomia	45 min
Tempo di ricarica	3 h
OFFERTA €	47,95



A LED FOCUSING

- Corpo in alluminio aeronautico
- 3 Batterie AAA (incluse)
- Cordino da polso
- Resistente a urti e spruzzi d'acqua
- Garanzia 1 anno



ART.	CT2500
DATI TECNICI	
Spot LED	300 lm
Distanza del fascio	100 m
Dimensioni	15x Ø 3,8 cm
Peso	200 g
Autonomia	3 h
OFFERTA €	39,94



PREZZI NETTI AL PUBBLICO IVA ESCLUSA

In sede d'ordine, che sia scritto, telefonico o tramite rappresentante, segnalare che i prezzi sono da **PROMO GIORNALINO** perché **NON** emetteremo assolutamente note di credito per mancata segnalazione.



PROMOZIONE 2024

Valida fino al 31 MAGGIO 2025*

*Salvo esaurimento scorte



TORCE TATTICHE

09

RICARICABILE FOCUSING DIMMERABILE

- Porta di carica protetta
- Cavo USB in dotazione
- Batteria ricaricabile agli ioni di LITIO 18650
- Indicatore di carica della batteria
- Cordino da polso
- Resistente a urti e spruzzi d'acqua
- Garanzia 1 anno



ART.	CT2505
DATI TECNICI	
Spot LED	550 lm
Distanza del fascio	120 m
Dimensioni	16x Ø 3,8 cm
Peso	210 g
Autonomia	2 h
Tempo di ricarica	4 h
OFFERTA €	67,93



RICARICABILI FOCUSING DIMMERABILI

- Porta di carica protetta
- Cavo USB in dotazione
- Batteria ricaricabile agli ioni di LITIO
- Indicatore di carica della batteria
- Cordino da polso
- Resistente a urti e spruzzi d'acqua
- Garanzia 1 anno



ART.	CT2115	CT24565
DATI TECNICI		
Spot LED	1200 lm	700 lm
Distanza del fascio	300 m	150 m
Dimensioni	19x Ø 4,45 cm	16x Ø 4,45 cm
Peso	347 g	234 g
Autonomia	2,5 h	1,5 h
Tempo di ricarica	8 g	4 g
OFFERTA €	95,90	77,79



FOCUSING DIMMERABILE

- Corpo in alluminio aeronautico
- 9 Batterie AA (incluse)
- Cordino da polso
- Resistente a urti e spruzzi d'acqua
- Garanzia 1 anno



ART.	CT24530
DATI TECNICI	
LED	1200 lm
Distanza del fascio	300 m
Dimensioni	28x Ø 5,1 cm
Peso	646 g
Autonomia	6 h
OFFERTA €	79,92



PREZZI NETTI AL PUBBLICO IVA ESCLUSA

In sede d'ordine, che sia scritto, telefonico o tramite rappresentante, segnalare che i prezzi sono da **PROMO GIORNALINO** perché **NON** emetteremo assolutamente note di credito per mancata segnalazione.

Con l'esaurimento delle scorte la LTF non è obbligata all'evasione di eventuali ordini residui.

09

TORCE TATTICHE

RICARICABILE A DOPPIO LED DIMMERABILE

- Porta di carica protetta
- Cavo USB in dotazione
- Batteria ricaricabile agli ioni di LITIO
- Indicatore di carica della batteria
- Cordino da polso
- Resistente a urti e spruzzi d'acqua
- Garanzia 1 anno



ART.	CT6215
DATI TECNICI	
Spot LED	700 lm
Flood laterale	100 lm
Distanza del fascio	70 m
Dimensioni	17,8x Ø 3,8 cm
Peso	205 g
Autonomia spot	1,5 h
Autonomia flood	8 h
Tempo di ricarica	4 h
OFFERTA €	79,92

A LED

- Corpo in alluminio aeronautico
- 2 Batterie AA (incluse)
- Cordino da polso
- Resistente a urti e spruzzi d'acqua
- Garanzia 1 anno



ART.	CT12520
DATI TECNICI	
Spot LED	200 lm
Distanza del fascio	80 m
Dimensioni	15x Ø 2,3 cm
Peso	113 g
Autonomia	2,5 h
OFFERTA €	31,95

LAMPADINE DA LAVORO FISSE

- Resistenti a urti e spruzzi d'acqua
- Garanzia 1 anno

CT3545

- Cavo di ricarica con micro USB (in dotazione)
- Porta di carica protetta
- Indicatore del livello di carica della batteria

CT3540

- 4 batterie AA (incluse)

CT3540



CT3545



ART.	CT3540	CT3545
DATI TECNICI		
LED frontale (low-high)	250 - 500 lm	250 - 500 lm
Distanza del fascio	25 m	25 m
Dimensioni	10,20x13,34x3,80 cm	10,20x13,70x4,50 cm
Peso	160 g	231 g
Autonomia (low-high)	5 - 3 h	5 - 3 h
OFFERTA €	39,94	55,94

PREZZI NETTI AL PUBBLICO IVA ESCLUSA

In sede d'ordine, che sia scritto, telefonico o tramite rappresentante, segnalare che i prezzi sono da **PROMO GIORNALINO** perché **NON** emetteremo assolutamente note di credito per mancata segnalazione.

LAMPADE DA LAVORO FISSE

RICARICABILE, A LED DIMMERABILE

- Clip magnetica, caricatore e caricabatteria per auto (in dotazione)
- Resistente a urti e spruzzi d'acqua
- Garanzia 2 ann



ART.	CT3515EUB
DATI TECNICI	
LED COB frontale	1100 lm
Distanza del fascio	53 m
Dimensioni	12,19x16,79x4,70 cm
Peso	825,50 g
Autonomia	6,5 h
OFFERTA €	159,00



LAMPADE DA LAVORO MULTIFUNZIONE

A LED DIMMERABILE

- Resistente a urti e spruzzi d'acqua (IPX4)
- Cavo di ricarica con USB (in dotazione)
- Corpo in gomma flessibile con magneti incorporati
- Cerniera, maniglia, gancio e supporto integrati
- Batteria Li-Ion
- Bassi consumi grazie al LED SMD



ART.	CTMAT12-BKEU
DATI TECNICI	
LED frontale (low - high)	50 - 1200 lm
Distanza del fascio	38 m
Dimensioni	22,4x19x2,9 cm
Tempo di ricarica	3,5 h
Batteria Li-Ion 18650	3,7 V/2200 mAh
Peso	344 g
Autonomia (low - high)	20-3 h
OFFERTA €	71,90



PREZZI NETTI AL PUBBLICO IVA ESCLUSA

In sede d'ordine, che sia scritto, telefonico o tramite rappresentante, segnalare che i prezzi sono da **PROMO GIORNALINO** perché **NON** emetteremo assolutamente note di credito per mancata segnalazione.



10



**GENERATORI
ELETTRICI E
GENERATORI
DI CALORE**



GENERATORI DI ARIA CALDA DIESEL

A RISCALDAMENTO INDIRECTO CON CAMINO DI SCARICO DEI FUMI

- I Generatori di aria calda sono ideali per riscaldare velocemente superfici ampie (allevamenti, officine, serre, garage, cantieri, etc.) difficilmente riscaldabili con sistemi tradizionali
- L'involucro della camera di combustione non si surriscalda ed è dotato di un camino per l'uscita dei fumi
- Motore a protezione termica
- Controllo elettronico della fiamma con fotocellula
- Display temperatura ambiente
- Termostato per la regolazione della temperatura dell'aria
- Accensione a scintilla continua
- Elevata produzione di aria calda
- Modelli carrellati, semplici da trasportare grazie alle ruote e alla maniglia posteriore, sono di facile manutenzione



HGM22



HGM32



HGM52

DOTAZIONE DI SERIE

- Cavo da 10 metri con sonda rilevamento temperatura
- Manuale d'uso e manutenzione



ART.	HGM22	HGM32	HGM52
DATI TECNICI			
Alimentazione	230V/50Hz 1 HP	230V/50Hz 1 HP	230V/50Hz 1 HP
Potenza termica	20 kW	30 kW	50 kW
Portata d'aria	750 m³/h	1.100 m³/h	1.400 m³/h
Carburante	Kerosene, Diesel	Kerosene, Diesel	Kerosene, Diesel
Capacità serbatoio	38 l	50 l	50 l
Consumo di carburante	1,9 l/h	2,9 l/h	4,6 l/h
Max area riscaldabile	320 m³	480 m³	800 m³
Ø canna fumaria	110 mm	110 mm	110 mm
Ø uscita aria calda	230 mm	230 mm	275 mm
Accensione	scintilla continua	scintilla continua	scintilla continua
Termostato	si	si	si
Dimensioni prodotto	950x500x600 mm	1.100x550x600 mm	1.230x600x710 mm
Dimensioni imballo	915x445x490 mm	1.065x455x500 mm	1.190x470x530 mm
Peso netto/lordo	25,1 / 28,1 kg	30,5 / 33,6 kg	45 / 50 kg
OFFERTA €	510,50	675,80	948,00



Indicatore livello carburante



Pannello di controllo

ART.	ACCESSORI OPZIONALI	OFFERTA €
HGM2232TUBO	Tubo resistente alle alte temperature, 10 m (per art. HGM22 e art. HGM32)	283,14
HGM52TUBO	Tubo resistente alle alte temperature, 10 m (per art. HGM52)	306,80
HGM2232CONNETTORE	Connettore frontale (per art. HGM22 e art. HGM32)	18,88

PREZZI NETTI AL PUBBLICO IVA ESCLUSA

In sede d'ordine, che sia scritto, telefonico o tramite rappresentante, segnalare che i prezzi sono da **PROMO GIORNALINO** perché **NON** emetteremo assolutamente note di credito per mancata segnalazione.

GENERATORI A BENZINA

- Albero motore in acciaio forgiato per una maggiore resistenza
- Arresto automatico in caso di mancanza d'olio
- Il cilindro con la camicia in ghisa riduce l'usura e contribuisce a prolungare la durata del motore
- Doppio cuscinetto a sfera per una riduzione degli attriti e per una maggiore durata
- Basso livello di rumorosità
- Alternatore ad alta efficienza
- 100% potenza garantita
- Acceleratore e starter automatici
- Bassi consumi di carburante
- Bobina 100% rame

EGM3500G

- Avviamento manuale con riduzione della compressione per un facile avvio

EGM6500G

- Avviamento manuale/elettrico con riduzione della compressione per un facile avvio

Marmitta parafiamma

Indicatore livello benzina



HGM3500G

Indicatore digitale multifunzione



HGM6500G

ART.	EGM3500G	EGM6500G
DATI TECNICI		
Cilindrata	212 cc	389 cc
Avvio	manuale	manuale/elettrico
Tensione CA	230 V	230 V
Frequenza CA	50 Hz	50 Hz
Potenza nominale	2,5 kW	5,0 kW
Potenza massima	2,8 kW	5,5 kW
Capacità serbatoio	15 l	25 l
Uscite	2x16A/220 - DC12V	2x16A/220 - DC12V
Rumorosità	dB(A) 94	dB(A) 94
Regolatore di tensione	AVR	AVR
Dimensioni imballo	670 x 490 x 530 mm	760 x 570 x 645 mm
Peso lordo	47,5 kg	93 kg
OFFERTA €	357,50	748,75

PREZZI NETTI AL PUBBLICO IVA ESCLUSA

In sede d'ordine, che sia scritto, telefonico o tramite rappresentante, segnalare che i prezzi sono da **PROMO GIORNALINO** perché **NON** emetteremo assolutamente note di credito per mancata segnalazione.

Con l'esaurimento delle scorte la LTF non è obbligata all'evasione di eventuali ordini residui.

GENERATORI A BENZINA

DI CORRENTE PORTATILE

- Maniglia e ruote per agevole spostamento
- Facile avviamento
- Pannello di controllo con display digitale

RP2500-SE / RP3500-SE
RP4000-SE / RP5000-SE
RP6000-SE / RP8000-SE

- Monofase
- Avviamento a strappo

RP9000-SE / RP10000-SE

- Trifase
- Avviamento manuale ed elettrico.

RP9000EP-SE / RP10000EP-SE

- Monotrifase
- Avviamento manuale ed elettrico
- Equal power



RP4000-SE



RP10000EP-SE



ART.	RP2500-SE	RP3500-SE	RP4000-SE	RP5000-SE	RP6000-SE
DATI TECNICI					
Potenza massima	2,2 kW	3 kW	3,8 kW	4,5 kW	5,5 kW
Potenza nominale	2 kW	2,8 kW	3,3 kW	4,2 kW	5 kW
Tensione CA	230 V	230 V	230 V	230 V	230 V
Equal Power	—	—	—	—	—
Frequenza CA	50 Hz	50 Hz	50 Hz	50 Hz	50 Hz
Tempo di funzionamento al 50%	17 h	14,5 h	13 h	13 h	13 h
Capacità serbatoio	15 l	15 l	15 l	25 l	25 l
Avvio	manuale	manuale	manuale	manuale	manuale
Cilindrata motore	208 cc	208 cc	223 cc	389 cc	389 cc
Combustibile	benzina	benzina	benzina	benzina	benzina
Uscite	2x16A/230V	2x16A/230V	2x16A/230V	2x16A/230V	1x16A/230V 1x32A/230V
Rumorosità	95 7m(dBA)	95 7m(dBA)	95 7m(dBA)	97 7m(dBA)	97 7m(dBA)
Regolatore di tensione	AVR	AVR	AVR	AVR	AVR
Peso netto	42 kg	53 kg	62 kg	85 kg	90 kg
Dimensioni	595x460x500 mm	595x460x500 mm	595x460x527 mm	700x526x580 mm	700x526x580 mm
OFFERTA €	439,95	462,00	534,45	758,10	782,25

ART.	RP8000-SE	RP9000EP-SE	RP9000-SE	RP10000EP-SE	RP10000-SE
DATI TECNICI					
Potenza massima	7 kW	7,5 kW	7,5 kW	8 kW	8 kW
Potenza nominale	6,5 kW	7 kW	7 kW	7,5 kW	7,5 kW
Tensione CA	230 V	230/400 V	400 V	230/400	400 V
Equal Power	—	•	—	•	—
Frequenza CA	50 Hz	50 Hz	50 Hz	50 Hz	50 Hz
Tempo di funzionamento al 50%	11,5 h	10,5 h	10,5 h	9 h	9 h
Capacità serbatoio	25 l	25 l	25 l	25 l	25 l
Avvio	manuale	manuale/elettrico	manuale/elettrico	manuale/elettrico	manuale/elettrico
Cilindrata motore	420 cc	459 cc	459 cc	459 cc	459 cc
Combustibile	benzina	benzina	benzina	benzina	benzina
Uscite	2x16A/230V	1x16A/230V 1x16A/400V	2x16A/400V	1x16A/230V 1x16A/400V	2x16A/400V
Rumorosità	97 7 m(dBA)	97 7 m(dBA)	97 7m(dBA)	97 7m(dBA)	97 7m(dBA)
Regolatore di tensione	AVR	AVR	AVR	AVR	AVR
Peso netto	95 kg	99 kg	99 kg	102 kg	102 kg
Dimensioni	700x526x580 mm	700x526x580 mm	700x526x580 mm	700x526x580 mm	700x526x580 mm
OFFERTA €	832,65	1.110,90	1.052,10	1.210,65	1.152,90

PREZZI NETTI AL PUBBLICO IVA ESCLUSA

In sede d'ordine, che sia scritto, telefonico o tramite rappresentante, segnalare che i prezzi sono da **PROMO GIORNALINO** perché **NON** emetteremo assolutamente note di credito per mancata segnalazione.

GENERATORI A BENZINA

INVERTER SILENZIATO

- Avviamento a strappo
- Porta USB
- Corrente continua
- Design compatto e leggero, facile da trasportare e da utilizzare
- La tecnologia avanzata dell'inverter offre energia estremamente stabilizzata e pulita, THD <3%
- Ultra silenzioso, basso livello di rumore, 59 dBA (@ 1/4 di carico, 7m)
- Sistema economico, funzione di controllo elettronico della velocità, costi ridotti di manutenzione e consumi
- Possibilità di essere collegato in parallelo tramite cavo di connessione di serie

ART.	ISB2000-SE
DATI TECNICI	
Potenza massima	2 kW
Potenza nominale	1,6 kW
Tensione CA	230 V
Frequenza CA	50 Hz
Tempo di funzionamento al 50%	6 h
Capacità serbatoio	4,2 l
Avvio	manuale
Cilindrata motore	79 cc
Combustibile	benzina
Uscite	USB, 2x8A/230V
Rumorosità	59 7m(dBA)
Regolatore di tensione	inverter
Peso netto	22 kg
Dimensioni	545x330x505 mm
OFFERTA €	675,68



INVERTER SILENZIATO

- Accensione manuale a strappo ed elettrica a pulsante
- Porta USB
- Corrente continua
- La tecnologia avanzata dell'inverter offre energia estremamente stabilizzata e pulita, THD <3%
- Ultra silenzioso, basso livello di rumore, 58 dBA (@ 1/4 di carico, 7m)
- Design con due tipi di impugnatura, semplice da trasportare
- Asta telescopica per un facile stoccaggio
- Sistema economico, funzione di controllo elettronico della velocità, costi ridotti di manutenzione e consumi
- Possibilità di essere collegato in parallelo
- Attacco ATS



ART.	ISB3500-SE
DATI TECNICI	
Potenza massima	3,8 kW
Potenza nominale	3,5 kW
Tensione CA	230 V
Frequenza CA	50 Hz
Tempo di funzionamento al 50%	8,5 h
Capacità serbatoio	10 l
Avvio	manuale/elettrico
Cilindrata motore	223 cc
Combustibile	benzina
Uscite	USB, 2x16A/230V, DC 12V
Rumorosità	58 7m(dBA)
Regolatore di tensione	inverter
Peso netto	45 kg
Dimensioni	660x560x650 mm
OFFERTA €	1.165,50

PREZZI NETTI AL PUBBLICO IVA ESCLUSA

In sede d'ordine, che sia scritto, telefonico o tramite rappresentante, segnalare che i prezzi sono da **PROMO GIORNALINO** perché **NON** emetteremo assolutamente note di credito per mancata segnalazione.

GENERATORI A BENZINA

INVERTER PORTATILE

- Accensione manuale ed elettrica
- Porta USB
- Corrente continua
- La tecnologia avanzata dell'inverter offre

- energia estremamente stabilizzata e pulita, THD <3%
- Ultra silenzioso, basso livello di rumore, 67 dBA (@ 1/4 di carico, 7m)

- Sistema economico, funzione di controllo elettronico della velocità, costi ridotti di manutenzione e consumi

ART.	ISB4200-SE
DATI TECNICI	
Potenza massima	4 kW
Potenza nominale	3,8 kW
Tensione CA	230 V
Frequenza CA	50 Hz
Tempo di funzionamento al 50%	11.5 h
Capacità serbatoio	15 l
Avvio	manuale/elettrico
Cilindrata motore	223 cc
Combustibile	benzina
Uscite	USB, 2x16A/230V
Rumorosità	67 7m(dBA)
Regolatore di tensione	inverter
Peso netto	45 kg
Dimensioni	557x464x478 mm
OFFERTA €	735,74



INVERTER PORTATILE

- Accensione manuale, elettrica, con accensione telecomando
- Porta USB
- Corrente continua
- La tecnologia avanzata dell'inverter offre energia estremamente stabilizzata e pulita, THD <3%
- Ultra silenzioso, basso livello di

- rumore, 63 dBA (@ 1/4 di carico, 7m)
- Design con due tipi di impugnatura, semplice da trasportare
- Sistema economico, funzione di controllo elettronico della velocità, costi ridotti di manutenzione e consumi
- Attacco ATS

ART.	ISB8000-SE
DATI TECNICI	
Potenza massima	7,5 kW
Potenza nominale	7 kW
Tensione CA	230 V
Frequenza CA	50 Hz
Tempo di funzionamento al 50%	10,5 h
Capacità serbatoio	26 l
Avvio	controllo manuale/elettrico/remoto
Cilindrata motore	459 cc
Combustibile	benzina
Uscite	USB, 2x16A/230V, 1x32A/230V, DC 12V
Rumorosità	63 7m(dBA)
Regolatore di tensione	inverter
Peso netto	115 kg
Dimensioni	730x610x730 mm
OFFERTA €	2.804,55

PREZZI NETTI AL PUBBLICO IVA ESCLUSA

In sede d'ordine, che sia scritto, telefonico o tramite rappresentante, segnalare che i prezzi sono da **PROMO GIORNALINO** perché **NON** emetteremo assolutamente note di credito per mancata segnalazione.

GENERATORE A BENZINA

MULTIFUNZIONE 3 IN 1 SALDATORE, GENERATORE, COMPRESSORE

- Saldatura a corrente continua, uscita generatore CA e compressore aria
- Regolazione della tensione AVR
- Sistema raddrizzatore MDS
- Compressore d'aria a due stadi
- Adatto per diversi utensili pneumatici
- Grande serbatoio per maggiore efficienza del compressore d'aria
- Potenza nominale 5.0 kW costante
- Può saldare l'elettrodo da 4,0 mm per lungo tempo
- Cavo di saldatura lungo 6 m
- Portaelettrodo e maschera di saldatura



10

ART.	GSC200-3-1-SE	
DATI TECNICI		
Generatore	Potenza massima	5,5 kW
	Potenza nominale	5 kW
	Tensione CA	230 V
	Frequenza CA	50 Hz
	Corrente continua DC	21,7 A
	Fattore di potenza	1 cos
	Avvio	manuale/elettrico
	Classe IP	21S IP
	Fasi	mono
	RPM	3000
	Classe di potenziamento	G1
	Combustibile	benzina
	Uscite	1x16A/230V, 1x32A/230V
Saldatore	Ciclo di lavoro	50%
	OCV	75 DC/V
	Gamma corrente	50 - 200 DC/A
	Tensione di saldatura	22 - 28 DC/V
	Spessore saldatura	1,6 - 5,0 mm
	Corrente/tensione nominale	180A/27.2V
Compressore	Capacità	0,1 m ³
	Aria aspirata	100 l/m
	N° stadi	1
	Campo di pressione	6 - 8 bar
Dati tecnici generali	Capacità serbatoio carburante	30 l
	Peso netto	153 kg
	Dimensioni	860x600x600 mm
OFFERTA €	2.448,60	

PREZZI NETTI AL PUBBLICO IVA ESCLUSA

In sede d'ordine, che sia scritto, telefonico o tramite rappresentante, segnalare che i prezzi sono da **PROMO GIORNALINO** perché **NON** emetteremo assolutamente note di credito per mancata segnalazione.

Con l'esaurimento delle scorte la LTF non è obbligata all'evasione di eventuali ordini residui.

10

GENERATORE A BENZINA

MULTIFUNZIONE 4 IN 1 SALDATORE, GENERATORE, COMPRESSORE, TORRE FARO

- Saldatura a corrente continua, uscita generatore CA e compressore aria
- Regolazione della tensione AVR
- Sistema raddrizzatore MDS
- Compressore d'aria a due stadi
- Adatto per diversi utensili pneumatici
- Grande serbatoio per maggiore efficienza del compressore d'aria
- Potenza nominale 5,0 kW costante
- Può saldare l'elettrodo da 4,0 mm per lungo tempo
- Cavo di saldatura lungo 6 m
- Portalettrodo e maschera di saldatura
- Torre faro facile da alzare e abbassare con luci LED



ART.	GSC200-4-1-SE	
DATI TECNICI		
Generatore	Potenza massima	5,5 kW
	Potenza nominale	5 kW
	Tensione CA	230 V
	Frequenza CA	50 Hz
	Corrente continua DC	21,7 A
	Fattore di potenza	1 cos
	Avvio	manuale/elettrico
	Classe IP	21S IP
	Fasi	mono
	RPM	3000
	Classe di prestazione	G1
	Combustibile	benzina
	Uscite	1x16A/230V, 1x32A/230V
Saldatore	Ciclo di lavoro	50%
	OCV	75 DC/V
	Gamma corrente	50 - 200 DC/A
	Tensione di saldatura	22 - 28 DC/V
	Spessore saldatura	1,6 - 5,0 mm
	Corrente/tensione nominale	180A/27.2V
Compressore	Capacità	0,1 m ³
	Aria aspirata	100 l/m
	N° stadi	1
	Campo di pressione	6 - 8 bar
Torre faro	Lampade Led	4x100 W
	Tensione CA	230 V
	Altezza sollevamento	1.800 - 4.500 mm
Dati tecnici generali	Capacità serbatoio carburante	30 l
	Peso netto	153 kg
	Dimensioni	860x600x600 mm
OFFERTA €		3.388,35



Con l'esaurimento delle scorte la LTF non è obbligata all'evasione di eventuali ordini residui.

PREZZI NETTI AL PUBBLICO IVA ESCLUSA

In sede d'ordine, che sia scritto, telefonico o tramite rappresentante, segnalare che i prezzi sono da **PROMO GIORNALINO** perché **NON** emetteremo assolutamente note di credito per mancata segnalazione.

GENERATORI DIESEL

SILENZIATI

- Ultra silenziosi, basso livello di rumore 65 dBA (@1/4 carico 7 m)
- Versatili, con diverse uscite di potenza
- Motore Diesel
- 4 ruote per una facile movimentazione
- Grande serbatoio per uso prolungato
- Avviamento elettrico con batteria
- Attacco ATS



10



ART.	RPATS70A	RPATS80A
DATI TECNICI		
Unità ATS box per	GSD7000-SE	GSD8000EP-SE
OFFERTA €	173,00	173,00

ART.	GSD7000-SE	GSD8000EP-SE
DATI TECNICI		
Potenza massima	5 kW	6,5 kW
Potenza nominale	4,5 kW	6 kW
Tensione CA	230 V	230 - 400 V
Equal Power	-	•
Frequenza CA	50 Hz	50 Hz
Tempo di funzionamento al 50%	4,5 h	4,5 h
Capacità serbatoio	12,5 l	12,5 l
Avvio	elettrico	elettrico
Cilindrata motore	418 cc	498 cc
Combustibile	diesel	diesel
Uscite	1x32A/230V, 1x16A/230V, DC 12V 8,3A	1x32A/230V, 1x16A/415V
Rumorosità	65 7m(dBA)	65 7m(dBA)
Regolatore di tensione	AVR	AVR
Peso netto	150 kg	170 kg
Dimensioni	930x550x740	930x550x740
OFFERTA €	1.569,00	1.790,00

KIT GENERATORE + UNITÀ ATS BOX + CARICATORE/MANTENITORE



ART.	KIT-GSD7000-SE	KIT-GSD8000EP-SE
COMPOSIZIONE		
	Generatore diesel art. GSD7000-SE Unità ATS Box art. RPATS70A Caricabatterie/mantenitore art. 6851005	Generatore diesel art. GSD8000-EPSE Unità ATS Box art. RPATS80A Caricabatterie/mantenitore art. 6851005
OFFERTA €	1.737,00	1.879,00

Le caratteristiche tecniche dell'art. 685 1005 sono consultabili alla pagina 336 sezione UNICRAFT della presente promozione

PREZZI NETTI AL PUBBLICO IVA ESCLUSA

In sede d'ordine, che sia scritto, telefonico o tramite rappresentante, segnalare che i prezzi sono da **PROMO GIORNALINO** perché **NON** emetteremo assolutamente note di credito per mancata segnalazione.

Con l'esaurimento delle scorte la LTF non è obbligata all'evasione di eventuali ordini residui.

GENERATORE DIESEL

SILENZIATO

- Ultra silenziosi, basso livello di rumore 65 dBA (@1/4 carico 7 m)
- Versatili, con diverse uscite di potenza
- Motore Diesel
- Grande serbatoio per uso prolungato
- Avviamento elettrico con batteria
- Motore trifase
- Attacco ATS
- Equal power



ART.	RPATS120A
DATI TECNICI	
Unità ATS box per	GSD12000EP-SE
OFFERTA €	325,82



ART.	GSD12000EP-SE
DATI TECNICI	
Potenza massima	11 kW
Potenza nominale	10 kW
Tensione CA	230 - 400 V
Equal Power	•
Frequenza CA	50 Hz
Tempo di funzionamento al 50%	4 h
Capacità serbatoio	26 l
Avvio	elettrico
Cilindrata motore	870 cc
Combustibile	diesel
Uscite	1x16A/230V, 1x32A/230V, DC 12V 8,3A
Rumorosità	65 7m(dBA)
Regolatore di tensione	AVR
Peso netto	235 kg
Dimensioni	1250x670x765
OFFERTA €	4.616,00

KIT GENERATORE + UNITÀ ATS BOX + CARICATORE/MANTENITORE



ART.	KIT-GSD12000EP-SE
COMPOSIZIONE	
	Generatore diesel art. GSD12000-EPSE Unità ATS Box art. RPATS120A Caricabatterie/mantenitore art. 6851005
OFFERTA €	4.819,00
Le caratteristiche tecniche dell'art. 685 1005 sono consultabili alla pagina 336 sezione UNICRAFT della presente promozione	

PREZZI NETTI AL PUBBLICO IVA ESCLUSA

In sede d'ordine, che sia scritto, telefonico o tramite rappresentante, segnalare che i prezzi sono da **PROMO GIORNALINO** perché **NON** emetteremo assolutamente note di credito per mancata segnalazione.

11



**AEROGRAFI E
SISTEMI DI VERNICIATURA**

**UTENSILI PNEUMATICI E
RACCORDERIA**



KIT AEROGRAFO PROFESSIONALE

MANUALE SUPERIORE HVLP A BASSA PRESSIONE ECO/S



APPLICAZIONI

- Adatto in carrozzeria per realizzare le ultime mani di finitura stendendo la vernice trasparente
- Nel settore mobili per l'applicazione di vernici epossidiche o poliuretaniche, base acqua nelle fasi di laccatura

CARATTERISTICHE

- Tecnologia HVLP massima efficienza di trasferimento vernice
- Fornito con regolatore aria per aerografo modello CONT00
- Pressione operativa: 1,5 bar
- Serbatoio graduato in nylon 600 cc
- Ago e ugello in acciaio inox
- Peso ridotto
- Attacco ingresso aria 1/4 M
- Fornito con accessori all'interno di valigetta in plastica molto pratica



ART.	00277	
COD.	DESCRIZIONE	OFFERTA €
11K	kit aerografo con ugello Ø 1,1 mm	355,74
13K	kit aerografo con ugello Ø 1,3 mm	355,74
15K	kit aerografo con ugello Ø 1,5 mm	355,74
17K	kit aerografo con ugello Ø 1,7 mm	355,74
19K	kit aerografo con ugello Ø 1,9 mm	355,74
22K	kit aerografo con ugello Ø 2,2 mm	355,74
RI277XX	serie ricambi (ago, cappello e ugello) pag. 280	

MANUALE SUPERIORE HTE A BASSA PRESSIONE K1/S



APPLICAZIONI

- Adatto in carrozzeria per stendere il colore
- Nel settore mobili per l'applicazione di vernici epossidiche o poliuretaniche, base acqua.

CARATTERISTICHE

- Tecnologia HTE alta efficienza di trasferimento vernice
- Fornito con regolatore aria per aerografo modello CONT00
- Pressione operativa: 2,5 bar
- Serbatoio graduato in nylon 600 cc
- Ago e ugello in acciaio inox
- Peso ridotto
- Attacco ingresso aria 1/4 M
- Fornito con accessori all'interno di valigetta in plastica molto pratica



ART.	00250	
COD.	DESCRIZIONE	OFFERTA €
08K	kit aerografo con ugello Ø 0,8 mm	326,59
10K	kit aerografo con ugello Ø 1,0 mm	326,59
12K	kit aerografo con ugello Ø 1,2 mm	326,59
13K	kit aerografo con ugello Ø 1,3 mm	326,59
14K	kit aerografo con ugello Ø 1,4 mm	326,59
17K	kit aerografo con ugello Ø 1,7 mm	326,59
19K	kit aerografo con ugello Ø 1,9 mm	326,59
22K	kit aerografo con ugello Ø 2,2 mm	326,59
25K	kit aerografo con ugello Ø 2,5 mm	326,59
00251XX	serie ricambi (ago, cappello e ugello) pag. 280	

PREZZI NETTI AL PUBBLICO IVA ESCLUSA

In sede d'ordine, che sia scritto, telefonico o tramite rappresentante, segnalare che i prezzi sono da **PROMO GIORNALINO** perché **NON** emetteremo assolutamente note di credito per mancata segnalazione.

KIT AEROGRAFO SEMI-PROFESSIONALE

MANUALE SUPERIORE A BASSA PRESSIONE H 827 - H 2000



APPLICAZIONI 0090514K

- Ideale nelle fasi di finitura e ritocco nei settori: verniciatura plastica, carrozzeria, legno
- Ritocchi e decorazioni in genere

APPLICAZIONI 0090517K

- Ideale per applicare fondo, primer nei settori: verniciatura plastica, carrozzeria, legno
- Ritocchi e decorazioni in genere

MATERIALI UTILIZZABILI

- Vernici e smalti liquidi, vernici a base acqua, tinte pastello

0090514K	
DESCRIZIONE	OFFERTA €
Aerografo H827 - Ugello 1,4 mm	111,13
Serie di ricambi H827 - Ugello 1,7 mm	
Aerografo H2000 - Ugello 0,8 mm	
Pistola soffiaggio con canna lunga 100 mm	
Regolatore pressione aria in ingresso con manometro analogico	
Accessori pulizia	
Chiavi di servizio	
0090517K	
DESCRIZIONE	OFFERTA €
Aerografo H827 - Ugello 1,7 mm	111,13
Serie di ricambi H827 - Ugello 2,0 mm	
Aerografo H2000 - Ugello 1,0	
Pistola soffiaggio con canna lunga 100 mm	
Regolatore pressione aria in ingresso con manometro analogico	
Accessori pulizia	
Chiavi di servizio	



AEROGRAFI PROFESSIONALI

MANUALE SUPERIORE HVLP A BASSA PRESSIONE ECOE/S

APPLICAZIONI

- Verniciatura nel settore della plastica, nel settore carrozzeria e nel settore legno

MATERIALI UTILIZZABILI

- Vernici e smalti liquidi
- Vernici a base acqua
- Tinte pastello

CARATTERISTICHE

- Tecnologia HVLP massima efficienza di trasferimento vernice
- Corpo in alluminio forgiato e anodizzato
- Attacco ingresso aria con giunto girevole per facilità d'uso
- Ventaglio molto preciso e omogeneo
- Ottime finiture superficiali
- Ago ed ugello in acciaio inox

DATI TECNICI	
Consumo aria:	200 l/min
Pressione esercizio:	2 bar
Pressione massima:	4 bar
Capacità serbatoio:	600 cc
Entrata aria:	1/4" M
Peso corpo:	630 gr

ART.	00278	
COD.	DESCRIZIONE	OFFERTA €
13	aerografo con ugello Ø 1,3 mm	85,05
14	aerografo con ugello Ø 1,4 mm	85,05
17	aerografo con ugello Ø 1,7 mm	85,05
RI278XX	serie ricambi (ago, cappello e ugello) pag. 280	



PREZZI NETTI AL PUBBLICO IVA ESCLUSA

In sede d'ordine, che sia scritto, telefonico o tramite rappresentante, segnalare che i prezzi sono da **PROMO GIORNALINO** perché **NON** emetteremo assolutamente note di credito per mancata segnalazione.

Con l'esaurimento delle scorte la LTF non è obbligata all'evasione di eventuali ordini residui.

AEROGRAFI PROFESSIONALI ECOE/SL

MANUALI SUPERIORI HVLP A BASSA PRESSIONE

Aerografo superiore ad aria compressa HVLP ad alte prestazioni

APPLICAZIONI

- Verniciatura di materiale ferroso in genere, legno, plastica, carrozzeria

MATERIALI UTILIZZABILI

- Vernici e smalti liquidi
- Vernici a base acqua
- Tinte pastello

CARATTERISTICHE

- Aerografo leggero
- Tecnologia HVLP, massima efficienza di trasferimento vernice
- Corpo in alluminio forgiato e anodizzato
- Attacco ingresso aria 1/4" M
- Ventaglio molto preciso ed omogeneo
- Ottime finiture superficiali
- Ago ed ugello in acciaio inox

DATI TECNICI	
Consumo aria:	200 l/min
Pressione esercizio:	2 bar
Pressione massima:	4 bar
Capacità serbatoio:	600 cc
Entrata aria:	1/4" M
Peso corpo:	340 gr



ART.	00252	
COD.	DESCRIZIONE	OFFERTA €
13	aerografo con ugello Ø 1,3 mm	56,33
15	aerografo con ugello Ø 1,5 mm	56,33
17	aerografo con ugello Ø 1,7 mm	56,33
20	aerografo con ugello Ø 2,0 mm	56,33
00252XXSR	serie ricambi (ago, cappello e ugello) pag. 280	

AEROGRAFI AUTOMATICI

A BASSA PRESSIONE K2/A

APPLICAZIONI

- Ideale per impianti robotizzati e macchine speciali automatiche
- Dotato di un cilindro attuatore predisposto per aprire e chiudere in modo automatico la valvola d'aria
- L'alta frequenza di commutazione e l'elevata resistenza all'usura permettono un funzionamento continuo e duraturo nel tempo

MATERIALI UTILIZZABILI

- Vernici
- Fondi
- Primer e smalti mono-componenti
- Tinte liquide
- Metallizzati a doppio strato
- Tinte pastello
- Smalti pesanti
- Tinte bicomponenti
- Vernici a base d'acqua
- Colle e adesivi di bassa viscosità

CARATTERISTICHE

- Corpo in lega di alluminio nichelato
- Ago passaggio prodotto in acciaio inossidabile AISI 303
- Cappello di atomizzazione in ottone forgiato
- Cilindro otturatore e circuito di atomizzazione del ventaglio
- Regolazione passaggio prodotto con sistema a scatto, sicuro e preciso
- Ugello in acciaio Inox



DATI TECNICI	
Dimensioni (senza raccordo):	L 150 mm, H 75 mm
Consumo aria:	330 - 530 l/min
Pressione massima aria di alimentazione:	3 bar
Pressione spinta del prodotto:	0,5 ÷ 3 bar
Pressione aria di atomizzazione:	5 bar
Ampiezza ventaglio:	320 - 400 mm
Entrata prodotto:	3/8" M
Entrata aria:	1/4" M
Peso corpo:	442 gr

ART.	00270	
COD.	DESCRIZIONE	OFFERTA €
10	aerografo con ugello Ø 1 mm	359,44
12	aerografo con ugello Ø 1,2 mm	359,44
00271XX	serie ricambi (ago, cappello e ugello) pag. 279	

PREZZI NETTI AL PUBBLICO IVA ESCLUSA

In sede d'ordine, che sia scritto, telefonico o tramite rappresentante, segnalare che i prezzi sono da **PROMO GIORNALINO** perché **NON** emetteremo assolutamente note di credito per mancata segnalazione.

AEROGRAFI SEMI-PROFESSIONALI

MANUALI SUPERIORI A BASSA PRESSIONE E70

APPLICAZIONI

- Adatto per carrozzieri, artigiani e industria del legno per l'applicazione di vernici e rivestimenti in genere

CARATTERISTICHE

- Alimentazione a gravità
- Serbatoio in nylon da 500 cc per l'art. 00132

- Serbatoio in alluminio da 500 cc per l'art. 00137
- Serbatoio in alluminio da 1000 cc per l'art. 00138

ART.		00132	00137	00138
COD.	DESCRIZIONE	OFFERTA €	OFFERTA €	OFFERTA €
10	aerografo con ugello Ø 1,0 mm	18,49	21,32	23,02
12	aerografo con ugello Ø 1,2 mm	18,49	21,32	23,02
14	aerografo con ugello Ø 1,4 mm	18,49	21,32	23,02
15	aerografo con ugello Ø 1,5 mm	18,49	21,32	23,02
16	aerografo con ugello Ø 1,6 mm	18,49	21,32	23,02
18	aerografo con ugello Ø 1,8 mm	18,49	21,32	23,02
20	aerografo con ugello Ø 2,0 mm	18,49	21,32	23,02
22	aerografo con ugello Ø 2,2 mm	18,49	21,32	23,02
25	aerografo con ugello Ø 2,5 mm	18,49	21,32	23,02
30	aerografo con ugello Ø 3,0 mm	18,49	21,32	23,02
40	aerografo con ugello Ø 4,0 mm	18,49	21,32	23,02
00121XX	serie ricambi (ago, cappello e ugello) pag. 280			



MANUALI INFERIORI A BASSA PRESSIONE G70

ART.	00120	
COD.	DESCRIZIONE	OFFERTA €
14	aerografo con ugello Ø 1,4 mm	23,70
15	aerografo con ugello Ø 1,5 mm	23,70
16	aerografo con ugello Ø 1,6 mm	23,70
18	aerografo con ugello Ø 1,8 mm	23,70
20	aerografo con ugello Ø 2,0 mm	23,70
22	aerografo con ugello Ø 2,2 mm	23,70
25	aerografo con ugello Ø 2,5 mm	23,70
30	aerografo con ugello Ø 3,0 mm	23,70
40	aerografo con ugello Ø 4,0 mm	23,70
00121XX	serie ricambi (ago, cappello e ugello) pag. 280	

APPLICAZIONI

- Adatto per carrozzieri, artigiani se industria del legno per l'applicazione di vernici e rivestimenti in genere

CARATTERISTICHE

- Serbatoio da 1000 cc baionetta
- Praticità d'uso



MANUALI SUPERIORI A BASSA PRESSIONE AB-17G

ART.	00906	
COD.	DESCRIZIONE	OFFERTA €
14	aerografo con ugello Ø 1,4 mm	35,77
17	aerografo con ugello Ø 1,7 mm	35,77
20	aerografo con ugello Ø 2,0 mm	35,77
00906XXSR	serie ricambi (ago, cappello e ugello) pag. 279	

APPLICAZIONI

- Verniciatura di materiale ferroso in genere, legno, plastiche
- Adatto in carrozzeria per stendere il fondo e realizzare buone finiture

CARATTERISTICHE

- Serbatoio a caduta nylon 600 cc
- Corpo in alluminio
- Ago e ugello in acciaio inox
- Regolazione fine di pressione aria



In sede d'ordine, che sia scritto, telefonico o tramite rappresentante, segnalare che i prezzi sono da **PROMO GIORNALINO** perché **NON** emetteremo assolutamente note di credito per mancata segnalazione.

AEROGRAFI SEMI-PROFESSIONALI

MANUALI INFERIORI A BASSA PRESSIONE S710

ART.	00900	
COD.	DESCRIZIONE	OFFERTA €
10	aerografo con ugello Ø 1,0 mm	29,51
13	aerografo con ugello Ø 1,3 mm	29,51
15	aerografo con ugello Ø 1,5 mm	29,51
18	aerografo con ugello Ø 1,8 mm	29,51
00900XXSR	serie ricambi (ago, cappello e ugello) pag. 279	

APPLICAZIONI

- Verniciatura di materiale ferroso in genere, legno, plastiche

CARATTERISTICHE

- Serbatoio autoclave 700 cc in alluminio
- Corpo in alluminio
- Ago e ugello in acciaio inox
- Regolazione fine di pressione aria



MANUALI INFERIORI A BASSA PRESSIONE W71S

ART.	00902	
COD.	DESCRIZIONE	OFFERTA €
10	aerografo con ugello Ø 1,0 mm	24,56
13	aerografo con ugello Ø 1,3 mm	24,56
15	aerografo con ugello Ø 1,5 mm	24,56
18	aerografo con ugello Ø 1,8 mm	24,56
00902XXSR	serie ricambi (ago, cappello e ugello) pag. 279	

APPLICAZIONI

- Verniciatura di materiale ferroso in genere, legno, plastiche

CARATTERISTICHE

- Serbatoio a baionetta da 600 cc in alluminio
- Corpo in alluminio
- Ago e ugello in acciaio inox
- Regolazione fine di pressione aria



MINI-AEROGRAFI

MANUALI SUPERIORI A BASSA PRESSIONE H-2000



APPLICAZIONI

- Ideale per ritocchi e grafica

CARATTERISTICHE

- Serbatoio in nylon
- Ago e ugello in acciaio inox
- Regolazione fine di pressione aria
- Disponibili serbatoi di ricambio

ART.	00903	
COD.	DESCRIZIONE	OFFERTA €
08	aerografo con ugello Ø 0,8 mm	21,55
10	aerografo con ugello Ø 1,0 mm	21,55
00903XXSR	serie ricambi (ago, cappello e ugello) pag. 279	

AEROGRAFI SPECIALI

MANUALI SUPERIORI A BASSA PRESSIONE H-827P



APPLICAZIONI

- Verniciatura di materiale ferroso in genere, legno, plastiche

CARATTERISTICHE

- Serbatoio superiore 600 cc nylon
- Alimentazione per gravità e in pressione
- Adatto per prodotti di buona viscosità
- Volantino regolazione portata d'aria in entrata
- Entrata in ottone nichelato
- Ago, ugello in acciaio inox
- Corpo in alluminio anodizzato

ART.	00905P	
COD.	DESCRIZIONE	OFFERTA €
14	aerografo con ugello Ø 1,4 mm	62,76
17	aerografo con ugello Ø 1,7 mm	62,76
20	aerografo con ugello Ø 2,0 mm	62,76
25	aerografo con ugello Ø 2,5 mm	62,76
00905XXSR	serie ricambi (ago, cappello e ugello) pag. 279	

AEROGRAFI SEMI-PROFESSIONALI

MANUALE SERBATOIO SUPERIORE B/P 4001S

APPLICAZIONI

- Verniciatura di materiale ferroso in genere, legno, plastica
- Adatto in carrozzeria per stendere il fondo e realizzare buone

CARATTERISTICHE

- Serbatoio autoclave da 1000 cc in alluminio
- Ago e ugello in acciaio inox
- Cappello in ottone
- Corpo in alluminio anodizzato



ART.	00907	
COD.	DESCRIZIONE	OFFERTA €
14	aerografo con ugello Ø 1,4 mm	31,36
17	aerografo con ugello Ø 1,7 mm	31,36
20	aerografo con ugello Ø 2,0 mm	31,36
00907XXSR	serie ricambi (ago, cappello e ugello) pag. 279	

MANUALI SUPERIORI A BASSA PRESSIONE H827 - H827A

APPLICAZIONI

- Verniciatura di materiale ferroso in genere, legno, plastiche
- Adatto in carrozzeria per stendere il fondo e realizzare buone finiture

CARATTERISTICHE

- Serbatoio superiore 600 cc nylon per Art. 00905
- Serbatoio superiore 500 cc alluminio per Art. 00905A
- Corpo in alluminio leggero e compatto
- Ago e ugello in acciaio inox
- Regolazione fine di pressione aria



ART.		00905	00905A
		H-827	H-827A
COD.	DESCRIZIONE	OFFERTA €	OFFERTA €
14	aerografo con ugello Ø 1,4 mm	29,48	35,66
17	aerografo con ugello Ø 1,7 mm	29,48	35,66
20	aerografo con ugello Ø 2,0 mm	29,48	35,66
25	aerografo con ugello Ø 2,5 mm	29,48	35,66
00905XXSR	serie ricambi (ago, cappello e ugello) pag. 279		

MINI-AEROGRAFI

MANUALI A BASSA PRESSIONE C/V

APPLICAZIONI

- Ritocchi e grafica

CARATTERISTICHE

- Alimentazione per gravità
- Leggero e maneggevole
- Atomizzazione a rosa e ventaglio
- Serbatoio 125 cc in alluminio



ART.	00177	
COD.	DESCRIZIONEe	OFFERTA €
05	aerografo con ugello Ø 0,5 mm	18,14
07	aerografo con ugello Ø 0,7 mm	18,14
10	aerografo con ugello Ø 1,0 mm	18,14
00179XX	serie ricambi (ago, cappello e ugello) pag. 279	

MINI-AEROGRAFO

MANUALE A BASSA PRESSIONE K3

APPLICAZIONI

- Decorazioni grafiche
- Modellismo
- Lavori di estrema precisione
- Settore degli occhiali, dei giocattoli e calzaturiero

CARATTERISTICHE

- Alimentazione per gravità
- Ago e ugello in acciaio inox
- Atomizzazione a rosa regolabile
- Attacco del serbatoio laterale per l'utilizzo in tutte le posizioni



ART.	00153	
COD.	DESCRIZIONE	OFFERTA €
55	aerografo con ugello Ø 0,5 mm	14,74
00158XX	serie ricambi (ago, cappello e ugello) pag. 279	

PREZZI NETTI AL PUBBLICO IVA ESCLUSA

In sede d'ordine, che sia scritto, telefonico o tramite rappresentante, segnalare che i prezzi sono da **PROMO GIORNALINO** perché **NON** emetteremo assolutamente note di credito per mancata segnalazione.

11

MINI-AEROGRAFI

MANUALI SUPERIORI A BASSA PRESSIONE H-2010

APPLICAZIONI

- Ritocchi e lavori di precisione nel settore legno, carrozzeria, plastica

MATERIALI UTILIZZABILI

- Vernici e smalti liquidi
- Vernici a base acqua
- Tinte pastello

CARATTERISTICHE

- Ventaglio molto preciso e omogeneo
- Ottime finiture superficiali
- Ago e ugello in acciaio inox
- Corpo ergonomico comodità d'uso



ART.	00904	
COD.	DESCRIZIONE	OFFERTA €
05	aerografo con ugello Ø 0,5 mm	47,78
08	aerografo con ugello Ø 0,8 mm	47,78
10	aerografo con ugello Ø 1,0 mm	47,78
00904XXSR	serie ricambi (ago, cappello e ugello) pag. 280	

AEROGRAFI PER HOBBISTI

MANUALI INFERIORI A BASSA PRESSIONE STANDARD/I

APPLICAZIONI

- Adatto nel settore del "fai da te" e ferramenta in genere per utilizzo non continuativo

CARATTERISTICHE

- Molto solido e robusto
- Serbatoio in alluminio da 1000 cc



ART.	00113	
COD.	DESCRIZIONE	OFFERTA €
12	aerografo con ugello Ø 1,2 mm	13,26
14	aerografo con ugello Ø 1,4 mm	13,26
17	aerografo con ugello Ø 1,7 mm	13,26
18	aerografo con ugello Ø 1,8 mm	13,26
20	aerografo con ugello Ø 2,0 mm	13,26
25	aerografo con ugello Ø 2,5 mm	13,26
30	aerografo con ugello Ø 3,0 mm	13,26

REGOLATORI PRESSIONE ARIA

IN ENTRATA CON MANOMETRO CONT00

APPLICAZIONI

- Abbinabile a tutti i tipi di aerografi per il controllo della pressione aria in ingresso
- Utilizzabile nel campo industriale per ridurre la pressione aria in ingresso a tutti gli utensili pneumatici con piccolo adattamento

CARATTERISTICHE

- Corpo in alluminio anodizzato
- Manometro con cassa in ferro e quadrante in vetro
- Facile pulizia con i solventi (non si annebbia la lettura)
- Peso ridotto
- Attacco aerografo – linea aria 1/4" M



ART.	OFFERTA €
CONT00	59,30

IN ENTRATA SENZA MANOMETRO CONT/SMR



ART.	DESCRIZIONE	OFFERTA €
CONT/SMR00	a rotazione, attacco 1/4" M/F	3,95

MINI-FILTRO

RACCOGLI CONDENZA MFRCA

DESCRIZIONE

- Mini filtro separatore di condensa con valvola di scarico, da applicare all'entrata aria di aerografi con consumo di aria ridotto, di mini aerografi o di piccoli utensili pneumatici

DATI TECNICI

Pressione esercizio:	0,7-8 bar
Pressione massima:	8,5 bar
Entrata e uscita aria:	1/4" M
Elemento filtrante:	40 µm

ART.	OFFERTA €
3440290	4,99



PREZZI NETTI AL PUBBLICO IVA ESCLUSA

In sede d'ordine, che sia scritto, telefonico o tramite rappresentante, segnalare che i prezzi sono da **PROMO GIORNALINO** perché **NON** emetteremo assolutamente note di credito per mancata segnalazione.

RICAMBI PER AEROGRAFI

S710

CARATTERISTICHE
Adatta per pistola
Art. 00900 mod. S710



ART.	00900XXSR	
COD.	DESCRIZIONE	OFFERTA €
10SR	serie ago cappello ugello Ø 1,0 mm	8,45
13SR	serie ago cappello ugello Ø 1,3 mm	8,45
15SR	serie ago cappello ugello Ø 1,5 mm	8,45
18SR	serie ago cappello ugello Ø 1,8 mm	8,45

W71S

CARATTERISTICHE
Adatta per pistola
Art. 00902 mod. W71S



ART.	00902XXSR	
COD.	DESCRIZIONE	OFFERTA €
10SR	serie ago cappello ugello Ø 1,0 mm	7,89
13SR	serie ago cappello ugello Ø 1,3 mm	7,89
15SR	serie ago cappello ugello Ø 1,5 mm	7,89
18SR	serie ago cappello ugello Ø 1,8 mm	7,89

H-827

CARATTERISTICHE
Adatta per pistole
Art. 00905 mod. H827
00905A mod. H827A
00905P mod. H-827P



ART.	00905XXSR	
COD.	DESCRIZIONE	OFFERTA €
14SR	serie ago cappello ugello Ø 1,4 mm	9,69
17SR	serie ago cappello ugello Ø 1,7 mm	9,69
20SR	serie ago cappello ugello Ø 2,0 mm	9,69
25SR	serie ago cappello ugello Ø 2,5 mm	9,69

K2/A

CARATTERISTICHE
Adatta per pistola
Art. 00270 mod. K2/A



ART.	00271	
COD.	DESCRIZIONE	OFFERTA €
10	serie ago cappello ugello Ø 1 mm	90,63
12	serie ago cappello ugello Ø 1,2 mm	90,63

B/P 4001S

CARATTERISTICHE
Adatta per pistola
Art. 00907 mod. B/P 4001S



ART.	00907XXSR	
COD.	DESCRIZIONE	OFFERTA €
14SR	serie ago cappello ugello Ø 1,4 mm	10,44
17SR	serie ago cappello ugello Ø 1,7 mm	10,44
20SR	serie ago cappello ugello Ø 2,0 mm	10,44

H-2000

CARATTERISTICHE
Adatta per pistola
Art. 00903 mod. H-2000



ART.	00903XXSR	
COD.	DESCRIZIONE	OFFERTA €
08SR	serie ago cappello ugello Ø 0,8 mm	7,20
10SR	serie ago cappello ugello Ø 1,0 mm	7,20

K3

CARATTERISTICHE
Adatta per pistola
Art. 00153 mod. K3



ART.	00158	
COD.	DESCRIZIONE	OFFERTA €
05	serie ago cappello ugello Ø 0,5 mm	4,92

AB-17G

CARATTERISTICHE
Adatta per pistola
Art. 00906 mod. AB-17G

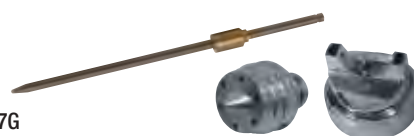

ART.	00906XXSR	
COD.	DESCRIZIONE	OFFERTA €
14SR	serie ago cappello ugello Ø 1,4 mm	12,29
17SR	serie ago cappello ugello Ø 1,7 mm	12,29
20SR	serie ago cappello ugello Ø 2,0 mm	12,29

C/V

CARATTERISTICHE
Adatta per pistole
Art. 00174 - 00175 - 00177 mod. C/V



ART.	00179	
COD.	DESCRIZIONE	OFFERTA €
05	serie ago cappello ugello Ø 0,5 mm	6,00
07	serie ago cappello ugello Ø 0,7 mm	6,00
10	serie ago cappello ugello Ø 1,0 mm	6,00

PREZZI NETTI AL PUBBLICO IVA ESCLUSA

In sede d'ordine, che sia scritto, telefonico o tramite rappresentante, segnalare che i prezzi sono da **PROMO GIORNALINO** perché **NON** emetteremo assolutamente note di credito per mancata segnalazione.

RICAMBI PER AEROGRAFI

ECO/S HVLP

CARATTERISTICHE

Adatta per pistola
Art. 00278 mod. ECO/S HVLP



ART.	RI278	
COD.	DESCRIZIONE	OFFERTA €
13	serie ago cappello ugello Ø 1,3 mm	28,47
14	serie ago cappello ugello Ø 1,4 mm	28,47
17	serie ago cappello ugello Ø 1,7 mm	28,47

ECO/S SL

CARATTERISTICHE

Adatta per pistola
Art. 00252 mod. ECO/S SL



ART.	00252XXSR	
COD.	DESCRIZIONE	OFFERTA €
13SR	serie ago cappello ugello Ø 1,3 mm	18,77
15SR	serie ago cappello ugello Ø 1,5 mm	18,77
17SR	serie ago cappello ugello Ø 1,7 mm	18,77
20SR	serie ago cappello ugello Ø 2,0 mm	18,77

H2010

CARATTERISTICHE

Adatta per pistola
Art. 00904 mod. H2010



ART.	00904XXSR	
COD.	DESCRIZIONE	OFFERTA €
05SR	serie ago cappello ugello Ø 0,5 mm	14,29
08SR	serie ago cappello ugello Ø 0,8 mm	14,29
10SR	serie ago cappello ugello Ø 1,0 mm	14,29

G70 - E70

CARATTERISTICHE

Adatta per pistole
Art. 00120 mod. G70
Art. 00132 - 00137 - 00138 mod. E70

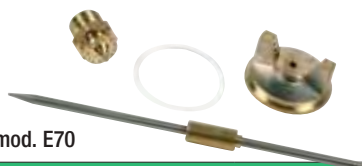

ART.	00121	
COD.	DESCRIZIONE	OFFERTA €
10	serie ago cappello ugello Ø 1,0 mm	6,57
12	serie ago cappello ugello Ø 1,2 mm	6,57
14	serie ago cappello ugello Ø 1,4 mm	6,57
15	serie ago cappello ugello Ø 1,5 mm	6,57
16	serie ago cappello ugello Ø 1,6 mm	6,57
18	serie ago cappello ugello Ø 1,8 mm	6,57
20	serie ago cappello ugello Ø 2,0 mm	6,57
22	serie ago cappello ugello Ø 2,2 mm	6,57
25	serie ago cappello ugello Ø 2,5 mm	6,57
30	serie ago cappello ugello Ø 3,0 mm	6,57
40	serie ago cappello ugello Ø 4,0 mm	6,57

ECO/S HVLP

CARATTERISTICHE

Adatta per pistola
Art. 00277 mod. ECO/S HVLP



ART.	RI277	
COD.	DESCRIZIONE	OFFERTA €
11	serie ago cappello ugello Ø 1,1 mm	69,97
13	serie ago cappello ugello Ø 1,3 mm	69,97
15	serie ago cappello ugello Ø 1,5 mm	69,97
17	serie ago cappello ugello Ø 1,7 mm	69,97
19	serie ago cappello ugello Ø 1,9 mm	69,97
22	serie ago cappello ugello Ø 2,2 mm	69,97

K1/S LEGEND

CARATTERISTICHE

Adatta per pistola
Art. 00250 mod. K1/S HTE LEGEND



ART.	00251	
COD.	DESCRIZIONE	OFFERTA €
08	serie ago cappello ugello Ø 0,8 mm	68,84
10	serie ago cappello ugello Ø 1,0 mm	68,84
12	serie ago cappello ugello Ø 1,2 mm	68,84
13	serie ago cappello ugello Ø 1,3 mm	68,84
14	serie ago cappello ugello Ø 1,4 mm	68,84
17	serie ago cappello ugello Ø 1,7 mm	68,84
19	serie ago cappello ugello Ø 1,9 mm	68,84
22	serie ago cappello ugello Ø 2,2 mm	68,84
25	serie ago cappello ugello Ø 2,5 mm	68,84

G70/SSP

CARATTERISTICHE

Adatta per pistola
Art. 00125 mod. G70/SSP
Utilizzabile con kit serbatoio 3350000RK



ART.	00121XXI (INOX)	
COD.	DESCRIZIONE	OFFERTA €
12I	serie ago cappello ugello Ø 1,2 mm	58,56
14I	serie ago cappello ugello Ø 1,4 mm	58,56
15I	serie ago cappello ugello Ø 1,5 mm	58,56
18I	serie ago cappello ugello Ø 1,8 mm	58,56
20I	serie ago cappello ugello Ø 2,0 mm	58,56
25I	serie ago cappello ugello Ø 2,5 mm	58,56
30I	serie ago cappello ugello Ø 3,0 mm	58,56

PREZZI NETTI AL PUBBLICO IVA ESCLUSA

In sede d'ordine, che sia scritto, telefonico o tramite rappresentante, segnalare che i prezzi sono da **PROMO GIORNALINO** perché **NON** emetteremo assolutamente note di credito per mancata segnalazione.

POMPA

A PISTONE MISTO ARIA

K20 - CON SISTEMA DI ASPIRAZIONE VERNICI



APPLICAZIONI

■ Sistema di spruzzo misto aria, pompante in acciaio inox, possibilità di fissaggio a muro, dimensioni contenute, utilizzo pistole misto aria K1 MIX, K1 3A MIX, buona maneggevolezza. Per la verniciatura di materiale ferroso, plastica, legno. Ideale per la laccatura dei mobili con vernici liquide e di media viscosità. Utilizzabile sia con tubo di aspirazione che con serbatoio a caduta da 5 l (a richiesta)

MATERIALI UTILIZZABILI

- Vernici
- Fondi
- Smalti
- Primers e smalti monocomponenti
- Tinte liquide
- Tinte pastello
- Vernici a base d'acqua

DATI TECNICI

Portata:	3 l/min
Rapporto:	20:1
Ugello:	7÷15 µ/inch
Pressioni esercizio:	1÷6 bar
Uscita prodotto:	1/4" M
Entrata aria:	1/4" M



ART.	01420	
COD.	DESCRIZIONE	OFFERTA €
00ASP	K20 carrellata completa di: 0060012IK20 sistema di aspirazione vernici monotubo 1/2" F inox	1.482,08

PREZZI NETTI AL PUBBLICO IVA ESCLUSA

In sede d'ordine, che sia scritto, telefonico o tramite rappresentante, segnalare che i prezzi sono da **PROMO GIORNALINO** perché **NON** emetteremo assolutamente note di credito per mancata segnalazione.

Con l'esaurimento delle scorte la LTF non è obbligata all'evasione di eventuali ordini residui.

POMPA

A DOPPIA MEMBRANA

K24 - CON SISTEMA DI ASPIRAZIONE VERNICI

APPLICAZIONI

■ Maggiore autonomia di lavoro. Ideale per manufatti di medio-grandi dimensioni. Utilizzabile con diverse tipologie di pistole sotto pressione

MATERIALI UTILIZZABILI

- Prodotti a base d'acqua
- Solventi
- Smalti
- Lacche
- Tinte
- Trasparenti
- Fondi
- Vernici a effetto bucciato, martellato e gofrato
- Colle e adesivi

DATI TECNICI

Portata:	24 l/min
Rapporto:	1:1
Ugello:	0,5÷5 mm
Pressioni esercizio:	1÷8 bar
Uscita prodotto:	1/4" M
Entrata aria:	1/4" M

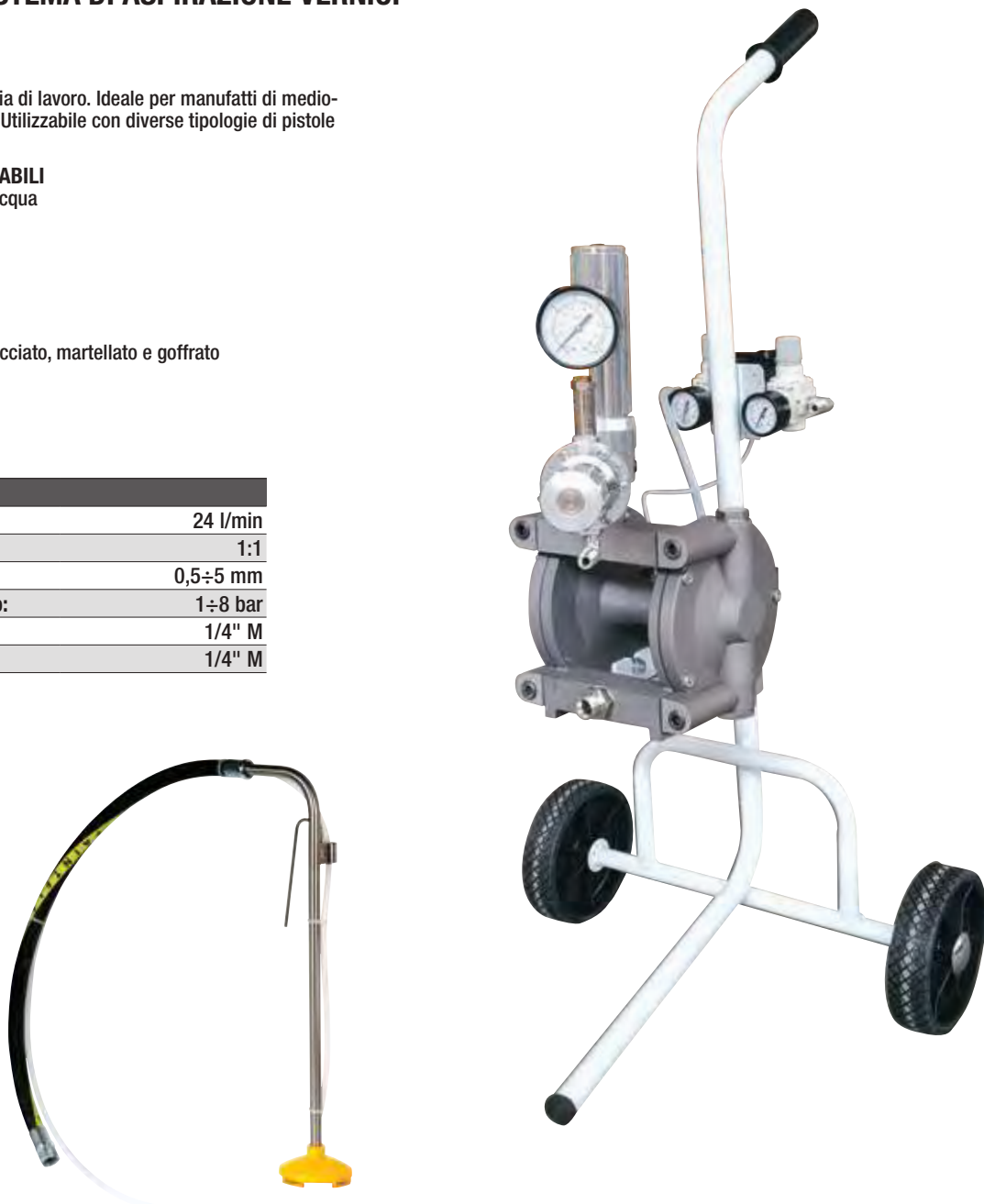

Con l'esaurimento delle scorte la LTF non è obbligata all'evasione di eventuali ordini residui.

ART.	02124	
COD.	DESCRIZIONE	OFFERTA €
03ASP	K24 carrellata completa di: 0060012I sistema di aspirazione vernici 1/2" F inox	794,33

PREZZI NETTI AL PUBBLICO IVA ESCLUSA

In sede d'ordine, che sia scritto, telefonico o tramite rappresentante, segnalare che i prezzi sono da **PROMO GIORNALINO** perché **NON** emetteremo assolutamente note di credito per mancata segnalazione.

POMPA PNEUMATICA

A DOPPIA MEMBRANA IN BASSA PRESSIONE

K26 - CON SISTEMA DI ASPIRAZIONE

APPLICAZIONI

- Maggiore autonomia di lavoro
- Ideale per manufatti di medio-grandi dimensioni
- Utilizzabile con diverse tipologie di pistole sotto pressione
- Utilizzabile per trasferimento fluidi (travasò)

MATERIALI UTILIZZABILI

- Prodotti a base d'acqua o di solvente
- Smalti
- Lacche
- Tinte
- Trasparenti
- Fondi
- Vernici ad effetto bucciato, martellato, gofrato
- Colle
- Adesivi

DATI TECNICI

Pressione di esercizio:	da 2 a 7 bar
Portata massima:	48 l/min
Ugello massimo aerografo:	3 mm
Prevalenza massima:	30 m
Entrata:	1/4"
Ingresso prodotto:	1/2"
Ingresso prodotto:	1/4"
Membrane:	Teflon
Corpo:	Alluminio



ART.	02125	
COD.	DESCRIZIONE	OFFERTA €
03	K26 con sistema di aspirazione	321,62

PREZZI NETTI AL PUBBLICO IVA ESCLUSA

In sede d'ordine, che sia scritto, telefonico o tramite rappresentante, segnalare che i prezzi sono da **PROMO GIORNALINO** perché **NON** emetteremo assolutamente note di credito per mancata segnalazione.

POMPA

A PISTONE MISTO ARIA

K30MIX - CON KIT DI VERNICIATURA

APPLICAZIONI

- Nel settore della falegnameria e delle grandi industrie legate alla lavorazione del legno
- Sistema misto aria ideale per la finitura di porte, finestre, pannelli per cucine
- Rapporto di compressione 30:1

MATERIALI UTILIZZABILI

- Vernici
- Smalti sintetici
- Vernici poliuretaniche
- Nitro a base d'acqua
- Vernici UV



Con l'esaurimento delle scorte la LTF non è obbligata all'evasione di eventuali ordini residui.

ART.	01430	OFFERTA €
COD.	DESCRIZIONE	
00MIPK	K30 MIX con kit di verniciatura	2.682,75
COMPOSIZIONE KIT		
K30 MIX misto aria carrellata con pannello di comando		
Sistema di aspirazione dispersioni F3/4" 90° inox		
Raccordo con manometro 1/4" FM inox		
Pistola K1 MIX AIR ASSISTED		
Ugello MIX varie misure		
Porta filtro lamellare FM1/4" (senza filtro)		
Tubo binato HAT Ø 3/16" lunghezza 7,5 m raccordo 1/4" F		
Kit n. 10 pz filtro in nylon 100 ME		

DATI TECNICI	
Portata:	6 l/min
Consumo aria:	840 l/min
Ugello:	7 ÷ 26 µ/inch
Pressione max prodotto:	240 bar
Pressione max:	8 bar
Pressione esercizio:	3 ÷ 8 bar
Dimensioni macchina:	590x490x990 mm
Peso:	26 kg

PREZZI NETTI AL PUBBLICO IVA ESCLUSA

In sede d'ordine, che sia scritto, telefonico o tramite rappresentante, segnalare che i prezzi sono da **PROMO GIORNALINO** perché **NON** emetteremo assolutamente note di credito per mancata segnalazione.

POMPA PNEUMATICA

A PISTONE AIRLESS

K30 - CON KIT DI VERNICIATURA

APPLICAZIONI

- Per la verniciatura di grandi superfici, cantieri navali, grandi e medie carpenterie, carrozzerie industriali, costruzioni meccaniche e verniciatura di materiale ferroso, legno, plastiche
- Ideale nel settore anticorrosione per spruzzare prodotti protettivi a spessore

MATERIALI UTILIZZABILI

- Vernici ad alto solido
- Vernici normali
- Fondi
- Colle e vernici a base d'acqua senza etanolo
- Resine epossidiche per la protezione contro la corrosione



ART.	01430
COD.	DESCRIZIONE
00IK	K30 inox con unità FRL carrellata con kit di verniciatura
COMPOSIZIONE KIT	
K30 Airless pneumatica a pistone	
Sistema di aspirazione vernici 3/4" F90° inox	
Raccordo con manometro 1/4" FM inox	
Pistola K90 raccordo 1/4" M, filtro inox 100ME	
Autopulitore MKII Speedy con ugello SP (varie misure)	
Tubo HAT treccia metallica Ø 1/4" lunghezza 10 m raccordo 1/4" F	
	2.116,80

DATI TECNICI	
Portata:	6,5 l/min
Consumo aria:	190÷550 l/min
Ugello:	7÷26 µ/inch
Pressione max prodotto:	240 bar
Pressione max:	8 bar
Pressioni esercizio:	3÷8 bar
Dimensioni macchina:	590x490x990 mm
Peso:	30 kg

PREZZI NETTI AL PUBBLICO IVA ESCLUSA
In sede d'ordine, che sia scritto, telefonico o tramite rappresentante, segnalare che i prezzi sono da **PROMO GIORNALINO** perché **NON** emetteremo assolutamente note di credito per mancata segnalazione.

POMPA AIRLESS ELETTRICA

A PISTONE

K1400 - CON KIT DI VERNICIATURA

APPLICAZIONI

- Ideale per lavori "fai da te" di medio piccole entità, non gravosi

MATERIALI UTILIZZABILI

- Idropitture e smalti con viscosità massima 100 DIN-S

CARATTERISTICHE

- Corpo in plastica, particolari interni in acciaio inox, volantino regolazione pressione e valvola di scarico di facile utilizzo, ridotta manutenzione, leggera da trasportare

DIY

Do it Yourself

CE



Con l'esaurimento delle scorte la LTF non è obbligata all'evasione di eventuali ordini residui.

ART.	07714	OFFERTA €
COD.	DESCRIZIONE	
00K	K1400 con kit di verniciatura	
COMPOSIZIONE KIT		
K1400 con sistema di aspirazione e ricircolo		585,00
Tubo alta pressione Ø 1/4" lunghezza 7,5 m raccordo 1/4" G		
Pistola alta pressione 206 bar		
Auto-pulitore con ugello SP17.50.50		
Prolunga 30 cm		

DATI TECNICI	
Erogazione libera:	1,4 l/min
Motore:	230 V ~ 50 Hz
Potenza:	650 W
Misura max ugello:	19 µ/inch
Pressione max macchina:	206 bar
Dimensioni macchina:	300x420x450 mm
Lunghezza max tubo alta pressione:	15 m
Peso:	5 kg

PREZZI NETTI AL PUBBLICO IVA ESCLUSA

In sede d'ordine, che sia scritto, telefonico o tramite rappresentante, segnalare che i prezzi sono da **PROMO GIORNALINO** perché **NON** emetteremo assolutamente note di credito per mancata segnalazione.

POMPA AIRLESS ELETTRICA

A MEMBRANA

K300 - CON KIT DI VERNICIATURA

APPLICAZIONI

- Verniciatura di interni
- Oggetti medio-piccoli

MATERIALI UTILIZZABILI

- Vernici sintetiche acriliche e a base d'acqua
- Smalti mono e bicomponenti
- Dispersioni e idropitture
- Lavabili
- Epossidici
- Fondi
- Primers
- Antiruggine
- Riempitivi per riparazione di fessure nel risanamento edilizio, iniezione resine liquide
- Antiparassitari in agricoltura
- Poliuretani
- Impregnanti



ART.	07300		
COD.	DESCRIZIONE	OFFERTA €	
3K	K300 con kit di verniciatura	1.825,95	
COMPOSIZIONE KIT			
K300 Airless elettrico 230 V carrello fisso			
Serbatoio a caduta da 5 l F 36x2			
Raccordo con manometro 1/4" FM inox			
Pistola K90 raccordo 1/4" M			
Autopulitore MKII Speedy con ugello SP (varie misure)			
Tubo treccia metallica Ø 1/4" lunghezza 10 m raccordo 1/4" F			

DATI TECNICI	
Erogazione libera:	2,8 l/min
Motore:	230 V ~ 50 Hz
Potenza:	0,75 kW
Ugello:	19 µ/inch
Pressione max prodotto:	200 bar
Dimensioni macchina:	800x490x230 mm
Peso:	26 kg

In sede d'ordine, che sia scritto, telefonico o tramite rappresentante, segnalare che i prezzi sono da **PROMO GIORNALINO** perché **NON** emetteremo assolutamente note di credito per mancata segnalazione.

PREZZI NETTI AL PUBBLICO IVA ESCLUSA

Con l'esaurimento delle scorte la LTF non è obbligata all'evasione di eventuali ordini residui.

POMPA AIRLESS ELETTRICA

A MEMBRANA

K500 - CON KIT DI VERNICIATURA

APPLICAZIONI

- Nel settore edilizia, incapsulamento amianto
- Nelle medie superfici per esterni
- Nelle imprese di imbiancatura
- Nelle medie e grandi carpenterie
- Nell'industria del mobile

MATERIALI UTILIZZABILI

- Vernici ad alto solido
- 2k
- Dispersioni e idrosolubili
- Anticorrosivi
- Alti spessori in generale
- Primers
- Fondi
- Riempitivi
- Latex
- Resine
- Olii



Con l'esaurimento delle scorte la LTF non è obbligata all'evasione di eventuali ordini residui.

ART.	075000	
COD.	DESCRIZIONE	OFFERTA €
2K	K500 con kit di verniciatura "Top version"	2.182,00
COMPOSIZIONE KIT		
K500 Airless elettrico carrellato 2,2 kW		
Sistema aspirazione dispersioni F36x2		
Raccordo con manometro 1/4" FM inox		
Pistola K90 raccordo 1/4" M, filtro inox 100ME		
Prolunga maxi 100 cm per K90		
Autopulitore MKII Speedy con ugello SP varie misure		
Tubo treccia metallica Ø 1/4", lunghezza 10 m, raccordo 1/4" F		

DATI TECNICI	
Erogazione libera:	4,5 l/min
Motore:	230 V ~ 50 Hz
Potenza:	2,2 kW
Ugello:	7÷29 µ/inch
Pressione max prodotto:	220 bar
Dimensioni macchina:	920x850x520 mm
Peso:	53 kg

PREZZI NETTI AL PUBBLICO IVA ESCLUSA

In sede d'ordine, che sia scritto, telefonico o tramite rappresentante, segnalare che i prezzi sono da **PROMO GIORNALINO** perché **NON** emetteremo assolutamente note di credito per mancata segnalazione.

POMPA AIRLESS ELETTRICA

A MEMBRANA

K1000 - CON KIT DI VERNICIATURA

APPLICAZIONI

- Nel settore edilizia, incapsulamento amianto
- Per lavori su grandi superfici
- Per interni ed esterni
- Per la spruzzatura di dispersioni e per ampie metrature
- Possibilità di usare due pistole diametro massimo 0,031" in funzione della viscosità della vernice (consultare direzione tecnica asturo), prevalenza 80 m, aspirazione diretta dal recipiente da 20 a 200 l

MATERIALI UTILIZZABILI

- Vernici mono e bicomponenti
- Vernici a base d'acqua
- Dispersioni e idrosolubili
- Primers
- Fondi
- Riempitivi
- Latex
- Lavabili al quarzo
- Antiruggine
- Smalti
- Impregnanti
- Zincanti ed impermeabilizzanti



ART.	071000		
COD.	DESCRIZIONE	OFFERTA €	
2K	K1000 con kit di verniciatura	2.652,43	
COMPOSIZIONE KIT			
K1000 Airless elettrico carrellato			
Sistema di aspirazione dispersioni F36x2			
Raccordo con manometro 1/4" FM inox			
Pistola K90 raccordo 1/4" M, filtro inox 100ME			
Prolunga maxi 100 cm per K90			
Autopulitore MKII Speedy con ugello SP (varie misure)			
Tubo HAT treccia metallica Ø 1/4" lunghezza 10 m raccordo 1/4" F			

DATI TECNICI	
Erogazione libera:	9 l/min
Motore:	230 V ~ 50 Hz
Potenza:	2,2 kW
Ugello:	7÷33 µ/inch
Pressione max prodotto:	220 bar
Dimensioni macchina:	850x600x720 mm
Peso:	59 kg

PREZZI NETTI AL PUBBLICO IVA ESCLUSA
In sede d'ordine, che sia scritto, telefonico o tramite rappresentante, segnalare che i prezzi sono da **PROMO GIORNALINO** perché **NON** emetteremo assolutamente note di credito per mancata segnalazione.

PISTOLA AIRLESS

K90 LC

CARATTERISTICHE

- 207 bar
- Filtro vernice inox 50 ME con raccordo 1/4" G
- Manicotto 7/8" G
- Per pompe mod. K30 - K300 - K500 - K1000 - K1400 - K20000
- Compatibile con tutte le pompe ad alta pressione presenti sul mercato

ART.	01091	
COD.	DESCRIZIONE	OFFERTA €
00	Pistola K90 LC raccordo 1/4" G	73,97



KIT PER COMPRESSORI

PRO1



COMPOSTO DA:

- Spirale di nylon raccordata
- Pistola lavaggio mod. "N3"
- Pistola gonfiaggio mod. "GP/E"
- Pistola soffiaggio mod. "S/E"
- Pistola di verniciatura professionale con serbatoio inferiore da 1000 cc

ART.	34501
COD.	OFFERTA €
01	54,66



PRO2



COMPOSTO DA:

- Spirale di nylon raccordata
- Pistola lavaggio mod. "N3"
- Pistola gonfiaggio mod. "GP/E"
- Pistola soffiaggio mod. "S/E"
- Pistola di verniciatura professionale con serbatoio superiore da 500 cc in alluminio

ART.	34502
COD.	OFFERTA €
02	50,58

PREZZI NETTI AL PUBBLICO IVA ESCLUSA

In sede d'ordine, che sia scritto, telefonico o tramite rappresentante, segnalare che i prezzi sono da **PROMO GIORNALINO** perché **NON** emetteremo assolutamente note di credito per mancata segnalazione.

SERBATOI SOTTOPRESSIONE

3350000R

CARATTERISTICHE

- Serbatoio sottopressione da 10 l con ruote
- Attacco 1 aerografo
- Raccordo uscita prodotto 3/8" G
- Pressione massima di utilizzo 4 bar
- Valvola di sicurezza
- Secchio interno in alluminio anodizzato
- Ideale per applicare vernici e colle a base solvente liquide
- Uscita aria alla pistola 1/4" M
- Peso kg 13



ART.	3350000R
OFFERTA €	482,51

3370500R

CARATTERISTICHE

- Serbatoio sottopressione 20 l con ruote ed agitatore manuale
- Attacco 1 aerografo
- Raccordo uscita prodotto 3/8" G
- Pressione massima di utilizzo 4 bar
- Valvola di sicurezza
- Secchio interno in alluminio trattato
- Ideale per applicare vernici e colle a base solvente liquide
- Uscita aria alla pistola 1/4" M
- Peso kg 26,5



ART.	3370500R
OFFERTA €	771,12

3372000R

CARATTERISTICHE

- Serbatoio sottopressione 20 l con ruote e agitatore pneumatico
- Attacco 1 aerografo
- Raccordo uscita prodotto 3/8" G
- Pressione massima di utilizzo 4 bar
- Valvola di sicurezza
- Secchio interno in alluminio trattato
- Ideale per applicare vernici e colle a base solvente liquide
- Uscita aria alla pistola 1/4" G
- Uscita prodotto alla pistola 3/8" M
- Peso kg 28



ART.	3372000R
OFFERTA €	1.111,11

3350000RK - KIT SERBATOIO

CARATTERISTICHE:

- Adatto per artigiani nei settori legno, mobili, produzione divani
- Ideale per applicare vernici e colle a base solvente liquide
- Praticità d'uso, possibilità di ruotare la pistola in qualsiasi posizione
- Kit completo pronto all'uso
- Pressione massima di utilizzo 4 bar
- Regolazione del ventaglio di polverizzazione
- Regolazione quantità vernice



ART.	3350000RK	OFFERTA €
COMPOSIZIONE KIT		
Serbatoio sottopressione capienza 10 l		
Pistola sottopressione modello G70/SSP art. 00125		
Tubo binato bassa pressione lunghezza 4 m		
Gamma di ugelli disponibili dal 1,2 al 3,0 mm 00121xxl pag. 280		559,06

PREZZI NETTI AL PUBBLICO IVA ESCLUSA

In sede d'ordine, che sia scritto, telefonico o tramite rappresentante, segnalare che i prezzi sono da **PROMO GIORNALINO** perché **NON** emetteremo assolutamente note di credito per mancata segnalazione.

Con l'esaurimento delle scorte la LTF non è obbligata all'evasione di eventuali ordini residui.

SERBATOI SOTTOPRESSIONE

FP-8

CARATTERISTICHE

- Serbatoio sottopressione in acciaio inox da 8 l
- Regolazione pressione prodotto
- Collegamento per un aerografo
- Ideale per spruzzare colle e vernici a base acqua
- Valvola di sicurezza tarata a 4 bar
- Pressione massima prodotto 4 bar



ART.	33300
COD.	OFFERTA €
00	322,06

PT-8

CARATTERISTICHE

- Serbatoio sottopressione da 8 l, regolazione pressione prodotto e collegamento per un aerografo
- Completo di tubo aria-prodotto, lunghezza 4 m, aerografo raccordo 1/4" F
- Pressione di lavoro: 1 ÷ 3,5 bar
- Pressione valvola di allarme: 3,5 ÷ 4,5 bar
- Pressione valvola di lavoro: ≤5,5 bar
- Pistola sottopressione in dotazione con foro ugello 2 mm



ART.	33340
COD.	OFFERTA €
08	156,15

PT-2

CARATTERISTICHE

- Serbatoio sottopressione da 2 l, adatto per qualsiasi pistola sottopressione
- Possibilità di allestire il serbatoio con regolatore pressione aria e vernice alla pistola



ART.	33330
COD.	OFFERTA €
02	52,85

SERBATOI INFERIORI

CHIUSURA BAIONETTA



ART.	COD.	DESCRIZIONE	OFFERTA €
SE110	00	alluminio 1.000 cc attacco F 1/4"	8,00

REGOLATORI DI PRESSIONE A MEMBRANA CON MANOMETRI PT-2



ART.	COD.	DESCRIZIONE	OFFERTA €
33330	03	regolatore 1 manometro	37,37
33330	04	regolatore 2 manometri	48,50

CHIUSURA AUTOCLAVE



ART.	COD.	DESCRIZIONE	OFFERTA €
SE140	39	alluminio 1.000 cc attacco F 3/8"	10,37
SE141	00	alluminio 1.000 cc attacco F 1/4"	14,74

PREZZI NETTI AL PUBBLICO IVA ESCLUSA

In sede d'ordine, che sia scritto, telefonico o tramite rappresentante, segnalare che i prezzi sono da **PROMO GIORNALINO** perché **NON** emetteremo assolutamente note di credito per mancata segnalazione.

SERBATOI SUPERIORI

ART.	COD.	DESCRIZIONE	OFFERTA €
SE151	00	alluminio 500 cc M14x1,25 M	6,89
SE161	00	alluminio 125 cc M8x0,75 M	3,30
SE170	00	nylon 500 cc M14x1,25 M	3,57



SE16100



SE15100



SE17000

11

PISTOLA PORTATILE

PER COLLA A CALDO

APPLICAZIONI

- Caricabatteria con cavo
- 3 bastoncini di colla da Ø 7 mm
- Connettore di ricarica micro USB
- Caricatore cellulare 5V/1A
- Luce a LED integrata
- Autospegnimento dopo 5 minuti

DATI TECNICI

Voltaggio batteria:	3,7V – 1,5 Ah
Potenza:	12 W
Tempo di preriscaldamento:	15 sec.
Flusso colla:	2,4 g/min
Tempo di utilizzo batteria:	25 min
Tempo di ricarica batteria:	2 ore



CE

ART.	DESCRIZIONE	OFFERTA €
3186000	Pistola portatile per colla a caldo	34,82
ACCESSORI DI RICAMBIO		
3186001	Kit bastoncini colla 10 pz	1,93

PISTOLE

PER INTONACO PER INTERNI

APPLICAZIONI

- Intonacatura pareti
- Risanamento opere di muratura in generale

MATERIALI UTILIZZABILI

- Prodotti a base cemento di media viscosità
- Rivestimenti murali liquidi

CARATTERISTICHE

- Tramoggia capienza 6 l in alluminio per art. 3195200, in plastica per art. 3195201
- Regolatore aria in ingresso in dotazione
- Regolazione uscita materiale micrometrica
- Fornita con n. 3 ugelli foro diametro 4-6-8 mm per uscita materiale
- Corpo in plastica ergonomico
- Ago passaggio prodotto in ottone



ART. 3195200



ART. 3195201

CE

DATI TECNICI	
Alimentazione:	gravità
Consumo aria:	600 l/min
Pressione esercizio:	3,5 bar
Entrata aria:	1/4" M

ART.	31952		
COD.	DESCRIZIONE	OFFERTA €	
00	COAT-A tramoggia in alluminio	41,90	
01	COAT-P tramoggia in plastica	36,89	

PREZZI NETTI AL PUBBLICO IVA ESCLUSA

In sede d'ordine, che sia scritto, telefonico o tramite rappresentante, segnalare che i prezzi sono da **PROMO GIORNALINO** perché **NON** emetteremo assolutamente note di credito per mancata segnalazione.

Con l'esaurimento delle scorte la LTF non è obbligata all'evasione di eventuali ordini residui.

11

PISTOLA SPRAY

MULTIUSO 110 W

- La prolunga flessibile di cui è dotata la rende ideale per la sanificazione degli ambienti
- Capacità serbatoio 800 ml
- Max erogazione 300 ml/min



ART.	SGM1012
OFFERTA €	48,33

PISTOLA SPRAY

MULTIUSO 400 W

- Capacità serbatoio 800 ml
- Max erogazione 650 ml/min
- Max viscosità 40 DIN/sec



ART.	SG1008-CV
OFFERTA €	29,24

SISTEMI DI SABBIAIATURA

ART. KIT-SBC90



3204940
Sabbiatrica SBC 90
volume cabina 90 l



6204132
Ugello in materiale
composito 6 mm



UV25-70/110
Microsfere vetro
sacco 25 kg

MODELLO	SBC90
ART.	320 4940
DATI TECNICI	
Volume cabina	90 l
Consumo aria	200 - 350 l/min
Pressione d'esercizio	2,8 - 8 bar
Pressione max	8,6 bar
Tubo alimentazione aria	3/8"
Dimensioni nucleo abrasivo	0,12 - 0,18 mm
Dimensioni interne	580x480x300 mm
Dimensioni esterne	590x485x490 mm
Peso max supportato dalla griglia interna	10 kg
Peso max agenti sabbatura	12 kg



OFFERTA PROMO KIT-SBC90
SABBIAIATRICE 3204940 + UGELLO 6204132 + MICROSFERE VETRO UV25



302,56

ART. KIT-SBC220_60 CON SABBIA GRANA 60 ART. KIT-SBC220_80 CON SABBIA GRANA 80



3204960
Sabbiatrica SBC 220
volume cabina 220 l



6204132
Ugello in materiale
composito 6 mm



7003130
Aspirapolvere a secco
con doppio sistema filtrante
per ceneri, serbatoio metallo 20 l
motore 1,2 kW



US25
Sabbia corindone
bruno
sacco 25 kg

MODELLO	SBC220
ART.	320 4960
DATI TECNICI	
Volume cabina	220 l
Consumo aria	200 - 350 l/min
Pressione d'esercizio	2,8 - 8 bar
Pressione max	8,6 bar
Tubo alimentazione aria	3/8"
Dimensioni nucleo abrasivo	0,12 - 0,25 mm
Dimensioni interne	840x550x360 mm
Dimensioni esterne	950x660x1380 mm
Peso max supportato dalla griglia interna	80 kg
Peso max agenti sabbatura	50 kg



OFFERTA PROMO KIT-SBC220
SABBIAIATRICE 3204960 + ASPIRAPOLVERE 7003130 + UGELLO 6204132 + SABBIA US25



693,69

PREZZI NETTI AL PUBBLICO IVA ESCLUSA

In sede d'ordine, che sia scritto, telefonico o tramite rappresentante, segnalare che i prezzi sono da **PROMO GIORNALINO** perché **NON** emetteremo assolutamente note di credito per mancata segnalazione.

ART. KIT-SBC350_60 CON SABBIA GRANA 60
ART. KIT-SBC350_80 CON SABBIA GRANA 80



3204965
Sabbatrice SBC 350
volume cabina 310 l



6204132
Ugello in materiale
composito 6 mm

US25
Sabbia corindone bruno
sacco 25 kg

MODELLO	SBC350
ART.	320 4965
DATI TECNICI	
Volume cabina	310 l
Consumo aria	200 - 350 l/min
Pressione d'esercizio	4,1 - 8 bar
Pressione max	8,3 bar
Tubo alimentazione aria	3/8"
Dimensioni nucleo abrasivo	0,125 - 0,42 mm
Dimensioni interne	945x605x605 mm
Dimensioni esterne	960x900x1640 mm
Peso max supportato dalla griglia interna	120 kg
Peso max agenti sabbiatura	50 kg

OFFERTA PROMO KIT-SBC350
SABBIATRICE 3204965 + UGELLO 6204132 + SABBIA US25

€

1.256,76

ART. KIT-SBC420_60 CON SABBIA GRANA 60
ART. KIT-SBC420_80 CON SABBIA GRANA 80



3204970
Sabbatrice SBC 420
volume cabina 360 l



6204134
Ugello carbonio di boro
7 mm

US25
Sabbia corindone bruno
sacco 25 kg

MODELLO	SBC420
ART.	320 4970
DATI TECNICI	
Volume cabina	360 l
Consumo aria	400 - 800 l/min
Pressione d'esercizio	3,4 - 8 bar
Pressione max	8,6 bar
Tubo alimentazione aria	3/8"
Dimensioni nucleo abrasivo	0,125 - 0,42 mm
Dimensioni interne	1160x580x580 mm
Dimensioni esterne	1225x935x1640 mm
Peso max supportato dalla griglia interna	120 kg
Peso max agenti sabbiatura	75 kg

OFFERTA PROMO KIT-SBC420
SABBIATRICE 3204970 + UGELLO 6204134 + SABBIA US25

€

1.740,24

ART. KIT-SBC990_60 CON SABBIA GRANA 60
ART. KIT-SBC990_80 CON SABBIA GRANA 80



3204980
Sabbatrice SBC 990
volume cabina 825 l



6204134
Ugello carbonio di boro
7 mm

US25
Sabbia corindone bruno
sacco 25 kg

MODELLO	SBC990
ART.	320 4980
DATI TECNICI	
Volume cabina	825 l
Consumo aria	400 - 800 l/min
Pressione d'esercizio	3,4 - 8 bar
Pressione max	8,6 bar
Tubo alimentazione aria	3/8"
Dimensioni nucleo abrasivo	0,125 - 0,42 mm
Dimensioni interne	1160x870x850 mm
Dimensioni esterne	1320x1200x1760 mm
Peso max supportato dalla griglia interna	150 kg
Peso max agenti sabbiatura	75 kg

OFFERTA PROMO KIT-SBC990
SABBIATRICE 3204980 + UGELLO 6204134 + SABBIA US25

€

2.307,81

PREZZI NETTI AL PUBBLICO IVA ESCLUSA

In sede d'ordine, che sia scritto, telefonico o tramite rappresentante, segnalare che i prezzi sono da **PROMO GIORNALINO** perché **NON** emetteremo assolutamente note di credito per mancata segnalazione.

Con l'esaurimento delle scorte la LTF non è obbligata all'evasione di eventuali ordini residui.

SISTEMA DI SABBIAIATURA

A PRESSIONE

ART. **3204990K_60** CON SABBIA GRANA 60

ART. **3204990K_80** CON SABBIA GRANA 80

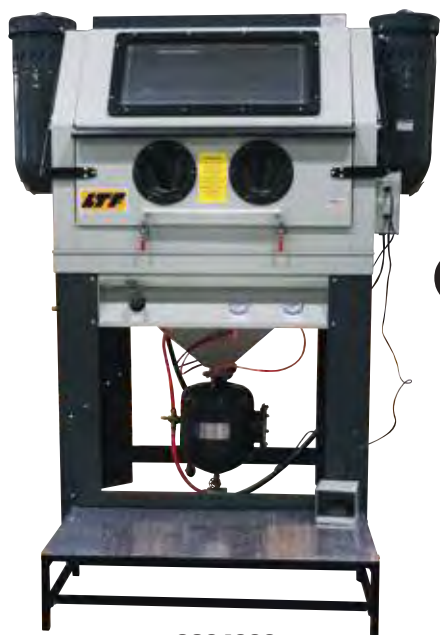

3204990
Sabbiaiatrice
con serbatoio a pressione



3204952
Ugello in carburo
di boro 6 mm



US25
Sabbia corindone bruno
sacco 25 kg

MODELLO	KUS
ART.	3204990
DATI TECNICI	
Massima pressione dell'aria	8 bar
Consumo aria	900 l/min
Pressione di lavoro	6 - 8 bar
Capacità del serbatoio in pressione	24,5 l
Granulometria utilizzabile	40 (0.42mm) 120 (0.125mm) mesh
Dimensioni ugello	5 mm / 6 mm
Potenza motore aspiratore	230 V ~ 50 Hz, 1200 W (ogni singolo motore)
Illuminazione di lavoro	3 luci a LED, 20 W ciascuna
Dimensioni d'ingombro	1750(W)x1470(D)x2020(H) mm (2415H mm con porta aperta)
DOTAZIONE DI SERIE	
4 ugelli ceramici (2 pz 5 mm, 2 pz 6 mm)	
Gradino di rialzo in metallo	

OFFERTA PROMO KIT-KUS
SABBIATRICE 3204990 + UGELLO 3204952 + SABBIA CORINDONE BRUNO US25

€

3.370,87

MICROSFERE VETRO

■ Sacco 25 kg



ART.	OFFERTA €
UV25-70/110	64,64

SABBIA CORINDONE BRUNO

■ Sacco 25 kg



ART.	DESCRIZIONE	OFFERTA €
US25-60	Grana 60	106,53
US25-80	Grana 80	106,53

PISTOLA SABBIAIATRICE

PS-3

CARATTERISTICHE

- Tubo pescante per aspirazione
- Per sabbiaiatrice di medie superfici

ART.	31470
COD.	OFFERTA €
00	21,66



PREZZI NETTI AL PUBBLICO IVA ESCLUSA

In sede d'ordine, che sia scritto, telefonico o tramite rappresentante, segnalare che i prezzi sono da **PROMO GIORNALINO** perché **NON** emetteremo assolutamente note di credito per mancata segnalazione.

PISTOLE SABBIASTRICI

PS-2 KIT SABBIASTRATURA

COMPOSTO DA:

- Pistola sabbiastrice professionale con ugello ceramico
- Pescante
- Tubo di aspirazione

ART.	31475
COD.	OFFERTA €
00	16,33



PS-4

CARATTERISTICHE

- Serbatoio da 1 kg
- Per la sabbiastratura di piccole superfici

ART.	32720
COD.	OFFERTA €
00	21,78



KIT AEROPENNA

A-138

CARATTERISTICHE

- N. 2 serbatoi inferiori da 22 cc
- N. 1 adattatore
- N. 1 tubo flessibile da 1,5 m
- Contagocce



ART.	20107
COD.	OFFERTA €
00	11,22

MINI COMPRESSORE

DA TRASPORTO

CARATTERISTICHE

Piccola unità con motore elettrico capace di alimentare aeropenne adatte a ogni tipo di decorazione con tinte liquide dedicate al settore carrozzeria e hobbistica. Dotato di regolatore aria con manometro, permette una regolazione minuziosa dell'aria all'aeropenna. Peso e dimensioni ridotte, combinate all'impugnatura per il trasporto, ne fanno uno strumento adatto per lavorare in qualsiasi situazione



DATI TECNICI	
Voltaggio:	220 - 240 V
Frequenza:	50 Hz
Assorbimento:	1 Amp
Portata:	23 l/min
Dimensioni:	280x140x220 mm
Attacco tubo prodotto:	1/8" M
Pressione d'esercizio:	1 bar (con ugelli 0.2-0.35 mm)
Peso:	3,6 kg

ART.	20109
COD.	OFFERTA €
00	102,25

AEROPENNA

AB-725

CARATTERISTICHE

- Corpo in ottone cromato
- Ago e ugello in acciaio inox
- Ugello Ø 0,3 mm
- Serbatoio superiore da 9 cc
- Levetta a doppia azione
- Impugnatura in PVC



ART.	2000400
OFFERTA €	58,63

2000300T

CARATTERISTICHE

- Tubetto di collegamento 3 m per compressore art. 2010900



ART.	2000300T
OFFERTA €	19,97

PREZZI NETTI AL PUBBLICO IVA ESCLUSA
 In sede d'ordine, che sia scritto, telefonico o tramite rappresentante, segnalare che i prezzi sono da **PROMO GIORNALINO** perché **NON** emetteremo assolutamente note di credito per mancata segnalazione.

11

PISTOLE SOFFIAGGIO

ART. 30165 DG-10S

CARATTERISTICHE

- Tipo professionale
- Regolazione dell'aria progressiva
- Elevata portata
- Molto silenziosa



ART. 30166 DG-10S CON UGELLO SILENZIATO

CARATTERISTICHE

- Tipo professionale
- Regolazione dell'aria progressiva
- Elevata portata
- Ugello silenziato inferiore a 80 dBa sull'abbattimento del livello di rumorosità; conforme alle disposizioni legislative vigenti



ART.		30165	30166
COD.	DESCRIZIONE	OFFERTA €	OFFERTA €
00	lunghezza beccuccio 110 mm	3,92	9,82
01	lunghezza beccuccio 170 mm	4,08	9,93
02	lunghezza beccuccio 235 mm	4,25	10,13

DG-30

APPLICAZIONI

- La robustezza della sua struttura la rende particolarmente adatta per impieghi gravosi in ambiente industriale.

CARATTERISTICHE

- Tipo professionale
- Corpo in alluminio
- Ugello silenziato inferiore a 80 dBa sull'abbattimento del livello di rumorosità; conforme alle disposizioni legislative vigenti



ART.	30168
COD.	OFFERTA €
30	8,51

PISTOLA LAVAGGIO

N/3

CARATTERISTICHE

- Serbatoio in ferro verniciato
- Tubo uscita liquido nichelato
- Beccuccio regolabile



ART.	30700
COD.	OFFERTA €
00	12,47

PISTOLA INSONORIZZANTE

PG1

APPLICAZIONI

- Particolarmente adatta per l'applicazione ecologica ed economica delle bombole di schiuma poliuretana dotate di ghiera filettata standard da commercio
- Adatta per montaggi, riempimenti, isolamenti di telai di porte, finestre, sottotetti, tegole, controsoffitti, cavità di vario tipo

CARATTERISTICHE

- Pistola professionale per erogazione di schiuma poliuretana pressurizzata in bombola



ART.	31450
COD.	OFFERTA €
00	17,00

PISTOLE GONFIAGGIO

TG-4

CARATTERISTICHE

- Corpo in alluminio
- Scala tripla
- Manometro Ø 63 mm
- Confezionata in blister



ART.	31260
COD.	OFFERTA €
04	12,80

G-52

APPLICAZIONI

- Per il gonfiaggio pneumatici.

CARATTERISTICHE

- Scala tripla
- Manometro Ø 63 mm
- Testina di gonfiaggio in ottone



ART.	31250
COD.	OFFERTA €
52	11,57

SPIRALI NYLON

CON INNESTI RAPIDI

Adatte per kit rubinetti e innesti rapidi Art. 40200



ART.		36200
COD.	DESCRIZIONE	OFFERTA €
05	lunghezza 5 m Ø 5 x 8 mm	7,65
10	lunghezza 10 m Ø 5 x 8 mm	8,96

KIT

RUBINETTI (F) E INNESTI RAPIDI (M/F) 1/4"

ART.	40200	
COD.	DESCRIZIONE	OFFERTA €
08	filetto M 1/4"	4,48
10	filetto M 3/8"	4,42
12	filetto M 1/2"	5,10

NIPPLI HAT MASCHIO/MASCHIO

ALTA PRESSIONE



ART.	COD.	DESCRIZIONE	OFFERTA €
01512	36	filetto M 1/2" 36x2	8,46
01514	15	filetto M 1/4" 16x1,5	2,77
01514	38I	filetto M 1/4" 3/8" INOX	8,27

ADATTATORE GIREVOLE MASCHIO/FEMMINA

ALTA PRESSIONE



ART.	COD.	DESCRIZIONE	OFFERTA €
01614	14I	filetto M 1/4" inox	7,06

ATTACCHI CON PORTAGOMMA

MASCHIO



ART.	COD.	DESCRIZIONE	OFFERTA €
40022	02	filetto 1/4" Ø tubo 8 x 17 mm	2,10
40024	02	filetto 3/8" Ø tubo 6 x 14 mm	2,51
40026	02	filetto 3/8" Ø tubo 8 x 17 mm	2,51

FEMMINA



ART.	COD.	DESCRIZIONE	OFFERTA €
40032	03	filetto 1/4" Ø tubo 8 x 17 mm	2,10
40036	03	filetto 3/8" Ø tubo 6 x 14 mm	2,51

ATTACCHI A RESCA

MASCHIO



ART.	COD.	DESCRIZIONE	OFFERTA €
40154	09	filetto 1/4" Ø tubo 10 mm	0,79
40160	09	filetto 3/8" Ø tubo 8 mm	1,00

A BAIONETTA



ART.	COD.	DESCRIZIONE	OFFERTA €
40140	08	Ø tubo 6 mm	0,65
40141	08	Ø tubo 7 mm	0,65
40143	08	Ø tubo 9 mm	1,13
40144	08	Ø tubo 10 mm	1,13

FEMMINA



ART.	COD.	DESCRIZIONE	OFFERTA €
40170	10	filetto 1/4" Ø tubo 6 mm	0,92
40172	10	filetto 1/4" Ø tubo 8 mm	1,11
40173	10	filetto 1/4" Ø tubo 10 mm	1,16

FEMMINA-GIREVOLE



ART.	COD.	DESCRIZIONE	OFFERTA €
41070	16	filetto 1/4" Ø tubo 6 mm	0,95
41075	16	filetto 1/4" Ø tubo 7 mm	0,95
41080	16	filetto 1/4" Ø tubo 8 mm	0,95

PREZZI NETTI AL PUBBLICO IVA ESCLUSA

In sede d'ordine, che sia scritto, telefonico o tramite rappresentante, segnalare che i prezzi sono da **PROMO GIORNALINO** perché **NON** emetteremo assolutamente note di credito per mancata segnalazione.

Con l'esaurimento delle scorte la LTF non è obbligata all'evasione di eventuali ordini residui.

11

RACCORDI

**ATTACCO A BAIONETTA
CON MOLLA PER SPIRALE**

FISSO



ART.	COD.	DESCRIZIONE	OFFERTA €
41430	24	Ø tubo 8 x 10 mm	1,68

GIREVOLE



ART.	COD.	DESCRIZIONE	OFFERTA €
41440	25	Ø tubo 8 x 10 mm	3,08

RACCORDO IDRAULICO

PROLUNGA FEMMINA/MASCHIO



ART.	COD.	DESCRIZIONE	OFFERTA €
48500	41	Ø tubo F 3/8" filetto M 3/8"	1,16

RACCORDO CON DADO FRESATO

MASCHIO



ART.	COD.	DESCRIZIONE	OFFERTA €
40180	11	filetto 1/4"	1,22

DADO FRESATO PER GIUNZIONE



ART.	COD.	DESCRIZIONE	OFFERTA €
41060	15	filetto 1/4"	0,51

RACCORDO

A CROCE



ART.	COD.	DESCRIZIONE	OFFERTA €
50950	37	1 maschio 3 femmina filetto 3/8"	4,73

INNESTI MIGNON

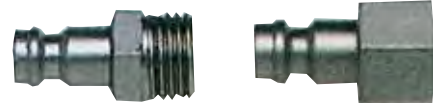

ART.	COD.	DESCRIZIONE	OFFERTA €
60260	35	maschio filetto 1/8"	0,84
60310	40	femmina filetto 1/8"	0,86

Con l'esaurimento delle scorte la LTF non è obbligata all'evasione di eventuali ordini residui.

PREZZI NETTI AL PUBBLICO IVA ESCLUSA

In sede d'ordine, che sia scritto, telefonico o tramite rappresentante, segnalare che i prezzi sono da **PROMO GIORNALINO** perché **NON** emetteremo assolutamente note di credito per mancata segnalazione.

FILTRO REGOLATORE

GRUPPO A 2 UNITÀ AFRL80

COMPOSTO DA:

- Filtro regolatore con tazza metallica
- Lubrificatore con tazza di plastica
- Morsetto rapido con staffa
- Connessione F 1/4"



ART.	34400
COD.	OFFERTA €
80	31,52

LUBRIFICATORE

AL80

CARATTERISTICHE

- Regolazione a vite (tazza di plastica)
- Connessione F 1/4"



ART.	34402
COD.	OFFERTA €
80	11,22

FILTRO REGOLATORE

DI PRESSIONE AFR80

CARATTERISTICHE

- Membrana con scarico incorporato in tazza di plastica
- Filtrazioni standard 40 µm
- Valvola di scarico della condensa manuale
- Pressione massima 17 bar
- Campo di regolazione da 0,3 a 10 bar
- Connessione F 1/4"



ART.	34401
COD.	OFFERTA €
80	20,58

GRUPPO A 3 UNITÀ

BC2000

COMPOSTO DA:

- Regolatore di pressione
- Filtro con tazza di plastica
- Lubrificatore con tazza metallica
- Staffa di fissaggio
- Connessione F 1/4"



ART.	34403
COD.	OFFERTA €
20	41,73

FILTRO REGOLATORE + LUBRIFICATORE

- Connessione F 3/8"

ART.	021240
COD.	OFFERTA €
25	86,97



FILTRO + REGOLATORE + LUBRIFICATORE

- Connessione F 3/8"

ART.	021913
COD.	OFFERTA €
54	104,90



FILTRO REGOLATORE

- Connessione F 3/8"

ART.	021449
COD.	OFFERTA €
90	51,14



FILTRO

- Connessione F 3/8"

ART.	021850
COD.	OFFERTA €
71	29,00



LUBRIFICATORE

- Connessione F 3/8"

ART.	022301
COD.	OFFERTA €
47	46,96



PREZZI NETTI AL PUBBLICO IVA ESCLUSA

In sede d'ordine, che sia scritto, telefonico o tramite rappresentante, segnalare che i prezzi sono da PROMO GIORNALINO perché NON emetteremo assolutamente note di credito per mancata segnalazione.



12



SISTEMI DI
SOLLEVAMENTO

12

TRANSPALLET ELETTRICO

- Manovrabile e dal peso contenuto, adatto anche per l'utilizzo in spazi ristretti, sulla sponda idraulica o come dispositivo di trasporto su camion
- Controllo funzionale e sicuro della velocità di marcia tramite interruttore a bilanciere
- La funzione "bassa velocità" consente manovre lente con un timone verticale
- Timone ergonomico per praticità d'uso
- Batteria agli ioni di litio potente che garantisce un elevato tempo di utilizzo con cicli brevi di ricarica
- Indicatore di carica della batteria sul timone
- Batteria facile da rimuovere e inserire.

- Potente batteria agli ioni di litio
- Ideale per carico e scarico camion e come dispositivo di trasporto
- Manovrabile, compatto e leggero
- Funzione "bassa velocità" per manovre con timone verticale

DOTAZIONE DI SERIE

- Caricabatteria
- Batteria Li-ion 24V / 20Ah

 EHW 12
immagine con ruote stabilizzatrici posteriori opzionali

Manovrabile, adatto anche per l'uso in spazi ristretti es. nei camion



Comodo controllo di velocità, direzione di marcia e frenata tramite interruttori a bilanciere di facile utilizzo. Pulsanti grandi e facilmente accessibili per alzare e abbassare forcella, fornito di clacson

 Pulsante "bassa velocità"
Indicatore LED per batteria scarica con chiave di sicurezza per blocco del transpallet

6161242



6161000

MODELLO	EHW 12
ART.	616 0112
DATI TECNICI	
Portata	1,2 t
Larghezza totale	540 mm
Larghezza forche	160 mm
Lunghezza forche	1.150 mm
Min altezza forca	80 mm
Max altezza forca	195 mm
Raggio di sterzata	1.337 mm
Velocità di sollevamento	0,031 m/s
Velocità di discesa	0,069 m/s
Velocità di marcia	4,6 km/h
Inclinazione max carico	4 %
Pendenza max senza carico	16 %
Potenza motore azionamento	0,65 kW
Potenza motore sollevamento	0,5 kW
Voltaggio batteria	24 V
Capacità nominale batteria	20 Ah
Dimensioni	1.537x540x1.160 mm
Altezza telaio	628 mm
Peso	124 kg
Peso con batteria	4,4 kg
Ø Ruote	210x70 mm
Ø Rulli	80x93 mm
Livello pressione acustica	70 dB(A)
Indicatore di batteria scarica	LED
Funzione bassa velocità	sì
Sblocco	Chiave elettronica
OFFERTA €	2.476,00

ART.	ACCESSORI OPZIONALI	OFFERTA €
616 1242	Batteria Li-ion 24 V/20Ah	514,00
616 1243	Batteria Li-ion 24 V/36Ah	836,16
616 1240	Caricatore per 6161242	115,76
616 1241	Caricatore per 6161243	197,00
616 1000	Kit di fissaggio con ruote stabilizzatrici caricate a molla per un'eccellente stabilità di guida e in curva. Fornitura: due rulli di supporto laterali caricati a molla, due coperture	123,80

Con l'esaurimento delle scorte la LTF non è obbligata all'evasione di eventuali ordini residui.

PREZZI NETTI AL PUBBLICO IVA ESCLUSA

 In sede d'ordine, che sia scritto, telefonico o tramite rappresentante, segnalare che i prezzi sono da **PROMO GIORNALINO** perché **NON** emetteremo assolutamente note di credito per mancata segnalazione.

TRANSPALLET ELETTRICO

- Manovrabile e dal peso contenuto, adatto anche per l'utilizzo in spazi ristretti, sulla sponda idraulica o come dispositivo di trasporto su camion
- Controllo funzionale e sicuro della velocità di marcia tramite interruttore a bilanciere
- La funzione "bassa velocità" consente manovre lente con un timone verticale
- Timone ergonomico per praticità d'uso
- Batteria agli ioni di litio potente che garantisce un elevato tempo di utilizzo con cicli brevi di ricarica
- Indicatore di carica della batteria sul timone
- Batteria facile da rimuovere e inserire.

- Potente batteria agli ioni di litio
- Ideale per carico e scarico camion e come dispositivo di trasporto
- Manovrabile, compatto e leggero
- Funzione "bassa velocità" per manovre con timone verticale
- Rulli di supporto laterali caricati a molla per un'elevata stabilità di guida e in curva

- DI SERIE**
- Caricabatteria
 - Batteria Li-ion 24V / 20Ah



Manovrabile, adatto anche per l'uso in spazi ristretti es. nei camion



Comodo controllo di velocità, direzione di marcia e frenata tramite interruttori a bilanciere di facile utilizzo. Pulsanti grandi e facilmente accessibili per alzare e abbassare forcella, fornito di clacson

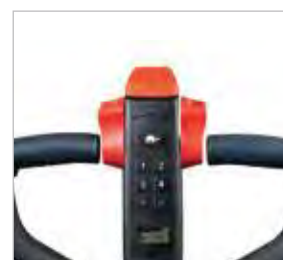

Pulsante bassa velocità
Indicatore LED per batteria scarica
Sbloccaggio del carrello elevatore con codice PIN a quattro cifre



Due rulli di supporto laterali caricati a molla per un'eccellente stabilità di guida e in curva

MODELLO	EHW 15
ART.	616 0115
DATI TECNICI	
Portata	1,5 t
Larghezza totale	540 mm
Larghezza forche	160 mm
Lunghezza forche	1.150 mm
Min altezza forca	80 mm
Max altezza forca	195 mm
Raggio di sterzata	1.330 mm
Velocità di sollevamento	0,02 m/s
Velocità di discesa	0,05 m/s
Velocità di marcia	4,6 km/h
Inclinazione max carico	6 %
Pendenza max senza carico	16 %
Potenza motore azionamento	0,65 kW
Potenza motore sollevamento	0,5 kW
Voltaggio batteria	24 V
Capacità nominale batteria	20 Ah
Dimensioni	
Altezza telaio	628 mm
Peso	123 kg
Peso con batteria	4,6 kg
Ø Ruote	210x70 mm
Ø Rulli	80x93 mm
Livello pressione acustica	70 dB(A)
Rulli di appoggio laterali	sì
Indicatore di batteria scarica	LCD
Funzione bassa velocità	sì
Sblocco	Codice PIN
OFFERTA €	2.885,00

ART.	ACCESSORI OPZIONALI	OFFERTA €
616 1242	Batteria Li-ion 24 V/20Ah	514,00
616 1243	Batteria Li-ion 24 V/36Ah	836,16
616 1240	Caricatore per 6161242	115,76
616 1241	Caricatore per 6161243	197,00

PREZZI NETTI AL PUBBLICO IVA ESCLUSA

In sede d'ordine, che sia scritto, telefonico o tramite rappresentante, segnalare che i prezzi sono da **PROMO GIORNALINO** perché **NON** emetteremo assolutamente note di credito per mancata segnalazione.

CARRELLO ELEVATORE

- Robusta struttura in acciaio con saldature di alta qualità
- Sollevamento azionato da pompa idraulica manuale
- Il sollevamento si aziona con pedale o leva manuale
- Dotato di rulli guida che non richiedono manutenzione e ruote pivottanti in nylon montate su cuscinetti a sfere
- Struttura stabile con larghe ruote e rulli in poliuretano.

MODELLO	GHHW 1000
ART.	615 1016
DATI TECNICI	
Portata	1 t
Lunghezza totale	1.705 mm
Dimensioni forca	61x170x1.150 mm
Altezza forche a riposo	90 mm
Altezza di sollevamento	1.600 mm
Altezza telaio	1.980 mm
Angolo di sterzata	210°
Ø Ruote	147x40 mm
Ø Rulli	83x60 mm
Velocità di sollevamento	25 mm/sec
Velocità di discesa	manuale
Raggio di sterzata	1.380 mm
Larghezza di marcia necessaria	2.112 mm
Baricentro	600 mm
Dimensioni	1.705x755x1.980 mm
Peso	230 kg
OFFERTA €	1.916,25

Info & Video



PIATTAFORMA CARRELLATA

CON ALZATA IDRAULICA MANUALE

- Robusta costruzione in acciaio
- Discesa manuale della tavola
- Carrello robusto con protezione della ruota e freni per maggiore sicurezza durante le operazioni di carico e scarico
- Dotata di valvola di sovraccarico.

MODELLO	FHT 500
ART.	615 0500
DATI TECNICI	
Portata	0,5 t
Dimensioni tavola	855x500x50 mm
Altezza max di sollevamento	900 mm
Altezza min tavola	340 mm
Altezza impugnatura	805 mm
Ø Ruote	127 mm
Peso	87 kg
OFFERTA €	704,51



PREZZI NETTI AL PUBBLICO IVA ESCLUSA

In sede d'ordine, che sia scritto, telefonico o tramite rappresentante, segnalare che i prezzi sono da **PROMO GIORNALINO** perché **NON** emetteremo assolutamente note di credito per mancata segnalazione.

PIATTAFORME ELETTRICHE

CON ALZATA IDRAULICA

- L'altezza ottimale permette di lavorare in maniera ergonomica
- Piattaforma richiudibile per un facile rimessaggio
- Unità di controllo separata con 3 metri di cavo, pulsanti di comando e interruttore d'emergenza
- Stabile struttura in acciaio verniciato a polvere
- Listelli di protezione
- Rispetta le norme di sicurezza EN 1570
- Cilindri ad alta pressione con doppia funzione di sicurezza

MODELLO	SHT 1000	SHT 2000
ART.	615 4100	615 4200
DATI TECNICI		
Portata	1 t	2 t
Dimensioni tavola	1.300x800 mm	1.300x800 mm
Tempo di sollevamento	25 sec	40 sec
Velocità di sollevamento a pieno carico	40 mm/sec	22 mm/sec
Potenza	0,75 kW	0,75 kW
Voltaggio	400 V	400 V
Altezza min/max	190/1.010 mm	190/1.010 mm
Peso	220 kg	280 kg
OFFERTA €	2.366,70	2.703,75



12

PIATTAFORME ELETTRICHE

CON ALZATA

- L'altezza ottimale permette di lavorare in maniera ergonomica
- Piattaforma richiudibile per un facile rimessaggio
- Rampa di carico inclusa per facilitare il movimento del transpallet
- Unità di controllo separata con 3 metri di cavo, pulsanti di comando e interruttore d'emergenza
- Stabile struttura in acciaio verniciato a polvere
- Rispetta le norme di sicurezza EN 1570
- Stelo del pistone cromato
- Modello SHT 1001 U costruito con tavola ad U per un facile accesso ai transpallet

MODELLO	SHT 1001 G	SHT 1001 U
ART.	615 3100	615 3101
DATI TECNICI		
Portata	1 t	1 t
Dimensioni esterne della tavola	1.450x1.140 mm	1.450x1.140 mm
Dimensioni vano della tavola	-	1.050x585 mm
Tempo di sollevamento	18 sec	18 sec
Velocità di sollevamento a pieno carico	42 mm/sec	42 mm/sec
Potenza	0,75 kW	0,75 kW
Voltaggio	400 V	400 V
Altezza min/max	82/760 mm	80/760 mm
Peso	250 kg	235 kg
OFFERTA €	2.929,50	3.019,80



SHT 1001 G



SHT 1001 U
con tavola ad U



PREZZI NETTI AL PUBBLICO IVA ESCLUSA

In sede d'ordine, che sia scritto, telefonico o tramite rappresentante, segnalare che i prezzi sono da **PROMO GIORNALINO** perché **NON** emetteremo assolutamente note di credito per mancata segnalazione.

Con l'esaurimento delle scorte la LTF non è obbligata all'evasione di eventuali ordini residui.

12

TRANSPALLET A PANTOGRAFO

- Pompa idraulica con pistone cromato e valvola di sovraccarico
- Regolatore di flusso per la discesa delle forche
- Controllo automatico della velocità di abbassamento con carichi pesanti
- Sollevamento meccanico rapido per raggiungere l'altezza di 800 mm
- Timone ergonomico, antiscivolo con rivestimento plastico
- Facilità di trasporto (anche di carichi pesanti) cambiando dalla posizione di salita alla neutra
- Ruote e rulli montate su cuscinetti
- Dotato di doppi stabilizzatori laterali che entrano in funzione quanto le forche sono sollevate oltre una certa altezza



MODELLO	PHH 1001
ART.	615 0100
DATI TECNICI	
Portata	1 t
Larghezza forca	160 mm
Lunghezza forca	1.150 mm
Altezza min forca	85 mm
Max alzata	800 mm
Altezza telaio	430 mm
Angolo di sterzata	210°
Ø Ruote	180x50 mm
Ø Rulli	74x50 mm
Dimensioni	1.515x540x1.225 mm
Peso	122 kg
OFFERTA €	1.349,60

PREZZI NETTI AL PUBBLICO IVA ESCLUSA

In sede d'ordine, che sia scritto, telefonico o tramite rappresentante, segnalare che i prezzi sono da **PROMO GIORNALINO** perché **NON** emetteremo assolutamente note di credito per mancata segnalazione.

CARRELLINO ANGOLARE

- Per spostare facilmente e rapidamente oggetti e mobili a base rettangolare
- Altezza di carico bassa per un trasporto sicuro
- Corpo in lamiera di acciaio saldato
- Piattaforma con tappetino antiscivolo



Rotazione 360°

MODELLO	ETR 4/150
ART.	619 7150
DATI TECNICI	
Portata	150 kg
N° ruote gommate	3 (ogni pezzo)
Dimensioni (ogni pezzo)	255x255x85 mm
Altezza di carico	15 mm
Peso (ogni pezzo)	2 kg
OFFERTA €	159,46

BASE MOBILE

- Universale e adattabile a tutti i tipi di macchine
- Sistema telescopico
- Facilmente manovrabile grazie a due ruote girevoli a 360°
- Con piedini antivibranti
- Costruzione sicura e stabile
- Montaggio semplice e veloce
- Facilita i movimenti delle macchine all'interno di sale mostra o laboratori



MODELLO	UF 230
ART.	619 0230
DATI TECNICI	
Portata	230 kg
Max misura quadrata	890x890 mm
Min misura quadrata	280x280 mm
Max misura rettangolare	1290x480 mm
Min misura rettangolare	430x280 mm
Distanza tra i fori	25 mm
Peso	7,7 kg
OFFERTA €	57,83

SET SOLLEVATORI MANUALI

- Set di 2 sollevatori e 1 leva
- Per il trasporto di oggetti pesanti come armadi, macchinari, etc
- Telaio in lamiera d'acciaio elettro-zincata
- Superfici di contatto protette con gomma, ruote con rivestimento in poliuretano



MODELLO	HR 1000
ART.	619 1000
DATI TECNICI	
Portata	1 t (in coppia)
Ruote in poliuretano	138x28 mm
Altezza min	12 mm
Altezza max	50 mm
Peso	ca. 10 kg (in coppia)
OFFERTA €	172,98

LEVE

- Robusta e stabile struttura in acciaio
- Rulli in acciaio estremamente scorrevoli

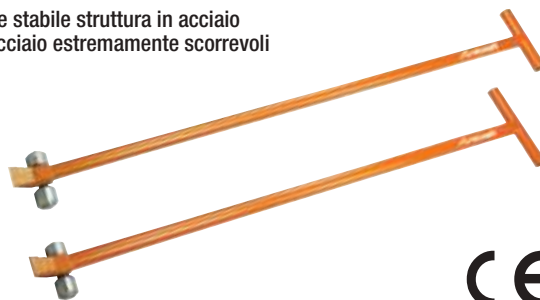

MODELLO	HS 1.5	HS 5
ART.	619 6015	619 6050
DATI TECNICI		
Portata	1,5 t	5 t
Lunghezza leva	2000 mm	2000 mm
Numero di rulli	2	2
Dimensione dei rulli	70x54 mm	70x54 mm
Peso	ca. 16 kg	ca. 32 kg
OFFERTA €	134,31	240,62

PATTINI A RULLI

- Per un trasporto facile e sicuro di oggetti pesanti
- Grandi rulli in nylon montati su cuscinetti e superficie in gomma antiscivolo
- Venduto singolarmente

MODELLO	TR 3	TR 6
ART.	619 3030	619 3060
DATI TECNICI		
Portata	3 t	6 t
Dimensioni	400x228x100 mm	400x340x120 mm
Numero di rulli	4	6
Dimensione dei rulli	85x90 mm	85x85 mm
Peso	ca. 9,5 kg	ca. 12 kg
OFFERTA €	111,11	153,60



PATTINI A RULLI REGOLABILI

- Kit composto da due pezzi
- Grandi rulli in nylon montati su cuscinetti
- 2 aste in acciaio regolabili da 500 mm a 1400 mm (VTR 6) o da 720 mm a 1500 mm (VTR 12)
- Superficie in gomma antiscivolo

MODELLO	VTR 6	VTR 12
ART.	619 2060	619 2120
DATI TECNICI		
Portata	6 t	12 t
Dimensioni (per blocco)	320x268x110 mm	400x268x110 mm
Numero di rulli (per blocco)	4 (ogni pezzo)	6 (ogni pezzo)
Dimensione dei rulli	85x90 mm	85x90 mm
Peso (per blocco)	ca. 30 kg	ca. 38 kg
OFFERTA €	288,89	366,22



PREZZI NETTI AL PUBBLICO IVA ESCLUSA
In sede d'ordine, che sia scritto, telefonico o tramite rappresentante, segnalare che i prezzi sono da **PROMO GIORNALINO** perché **NON** emetteremo assolutamente note di credito per mancata segnalazione.

PATTINI A RULLI

- Per un trasporto facile e sicuro di oggetti pesanti
- Con piano di supporto girevole (singolo per TF 3, doppio per TF 6 e TF 12) e timone per manovrare facilmente nelle curve
- Piani dotati di superficie in gomma antiscivolo

MODELLO	TF 3	TF 6	TF 12
ART.	619 1030	619 1060	619 1120
DATI TECNICI			
Portata	3 t	6 t	12 t
Dimensioni (senza timone)	295x230x104 mm	640x534x115 mm	640x566x115 mm
Piano in gomma	185x150 mm	220x400 mm	220x400 mm
Numero rulli	4	8	8
Dimensione rulli	85x90 mm	85x90 mm	83x90 mm
Peso	ca. 15 kg	ca. 50 kg	ca. 66 kg
OFFERTA €	172,98	443,54	559,46



KIT PATTINI A RULLI

- Per brevi spostamenti
- Flessibile per spostare carichi pesanti
- Facile da girare con un raggio di sterzata di 3 m

MODELLO	TR 20
ART.	619 5020
DATI TECNICI	
Portata	20 t
Dimensione appoggio	120x120 mm
Altezza	108 mm
Rulli	18 mm
Piattaforma	130 mm
Peso	ca. 50 kg
OFFERTA €	642,50

COMPOSIZIONE KIT

- 4 rulli di trasporto
- 2 piattaforme girevoli
- 2 stabilizzatori
- 2 aste di collegamento
- 2 aste sterzanti
- 1 timone
- 1 scatola di metallo con ruote e maniglie



RAMPE DI CARICO

PER AUTO

- La fornitura comprende 2 pezzi

KR 2000

- Robusta e stabile costruzione in acciaio saldato

KR 2001

- Robusta e stabile costruzione in acciaio saldato
- Rampe più larghe

KR 2500

- Rampe in plastica
- Impilabili per un minor ingombro

MODELLO	KR 2000	KR 2001	KR 2500
ART.	620 2000	620 2001	620 2005
DATI TECNICI			
Portata (coppia)	2 t	2 t	2,5 t
Larghezza max pneumatico	185 mm	225 mm	240 mm
Dimensioni (ogni pezzo)	830x310x270 mm	910x360x270 mm	900x295x220 mm
Peso (ogni pezzo)	5,2 kg	7,9 kg	4 kg
OFFERTA €	71,40	119,34	129,37

 KR 2000
KR 2001

KR 2500

PREZZI NETTI AL PUBBLICO IVA ESCLUSA

In sede d'ordine, che sia scritto, telefonico o tramite rappresentante, segnalare che i prezzi sono da **PROMO GIORNALINO** perché **NON** emetteremo assolutamente note di credito per mancata segnalazione.

CARRELLI

MOVIMENTAZIONE VEICOLI

- Permettono di spostare con facilità veicoli danneggiati o bloccati
- Consentono movimenti laterali e rotazioni sul posto
- Con ruote piroettanti che consentono un'ottima manovrabilità anche in spazi ristretti (es. concessionarie e officine)
- La dotazione include 2 carrelli



MODELLO	PRW 450
ART.	620 1599
DATI TECNICI	
Portata (coppia)	900 kg
Dimensioni (ogni pezzo)	602x385x140 mm
Peso (ogni pezzo)	9 kg
OFFERTA €	103,29

CAVALLETTI

- Adatto per lavorare in sicurezza sotto i veicoli sollevati
- Robusta struttura con supporto a "V"
- Base larga che si adatta a vari tipi di pavimentazioni (officine, asfalto etc.)
- Fornitura: 2 pezzi



MODELLO	UB 3000	UB 6000
ART.	620 1300	620 1301
DATI TECNICI		
Portata (cad. cavalletto)	3 t	6 t
Altezza min cavalletto	288 mm	395 mm
Corsa	425 mm	605 mm
Posizioni intermedie	10	13
Dimensioni base	225x205 mm	310x265 mm
Peso (a coppia)	7 kg	14 kg
OFFERTA €	43,97	78,74

CARRELLO IDRAULICO

MOVIMENTAZIONE VEICOLI

- Permette lo spostamento di veicoli danneggiati o bloccati posizionandolo sotto le ruote
- Consente movimenti laterali e rotazioni sul posto
- Ottimo per manovre in luoghi stretti ad esempio in concessionarie
- Sollevamento facile grazie ad un pedale, senza doversi chinare
- Struttura leggera in alluminio
- Rulli guida inclusi per una maggiore manovrabilità
- La fornitura comprende 1 pezzo



MODELLO	PV 681
ART.	620 1602
DATI TECNICI	
Portata (in altezza massima)	680 kg
Area di lavoro	340-620 mm
Ø rullo	70 mm
Lunghezza rullo	270 mm
Altezza telaio frontale	150 mm
Altezza min/max	36/106 mm
Larghezza interna ai due bracci min/max	270/550 mm
Peso	18 kg
OFFERTA €	178,75

CAVALLETTI PIEGHEVOLI

- Adatto per lavorare in sicurezza sotto i veicoli sollevati
- La base larga si adatta a vari tipi di pavimentazione
- Fornitura: 2 pezzi



MODELLO	UBK 3000
ART.	620 1305
DATI TECNICI	
Portata (cad. cavalletto)	3 t
Altezza min cavalletto	285 mm
Corsa	400 mm
Posizioni intermedie	4
Dimensioni base	240x240 mm
Peso (a coppia)	4 kg
OFFERTA €	26,95

PREZZI NETTI AL PUBBLICO IVA ESCLUSA

In sede d'ordine, che sia scritto, telefonico o tramite rappresentante, segnalare che i prezzi sono da **PROMO GIORNALINO** perché **NON** emetteremo assolutamente note di credito per mancata segnalazione.

CRIC A CARRELLO

- Leva azionamento pompa con manico in gomma per un sicuro e facile sollevamento dei carichi
- Supporto piattello a base ampia
- Ruote di carico e guida in ghisa

MODELLO	SRWH 3000 QL
ART.	620 1103
DATI TECNICI	
Portata	3 t
Altezza min	145 mm
Altezza max	500 mm
Dimensione	685x346x180 mm
Peso	38 kg
OFFERTA €	217,41



SRWH 3000 QL

CRIC A CARRELLO

SILENZIATO

- Leva azionamento pompa con manico in gomma per un sicuro e facile sollevamento dei carichi
- Comando valvola pompa tramite leva
- Supporto piattello a base ampia
- Con doppio pistone necessarie meno pompate per raggiungere altezza max
- Particolarmente silenzioso e scorrevole grazie alle ruote in poliuretano



Ruotare per scaricare

MODELLO	SRWH 3001 SIL
ART.	620 1121
DATI TECNICI	
Portata	3 t
Altezza max sollevamento (B)	340 mm
Altezza min (A)	120 mm
Altezza max (D)	460 mm
Lunghezza max (F)	1.756 mm
Dimensioni (ExGxC)	626x343x158 mm
Peso	31,5 kg
OFFERTA €	211,60

CRIC A CARRELLO

- Particolarmente adatti per veicoli con telai lunghi e ribassati
- Con il doppio pistone sono necessarie meno pompate per raggiungere altezza max
- Leva azionamento pompa con manico in gomma per un sicuro e facile sollevamento dei carichi
- Controllo velocità di discesa
- Piattello largo con rivestimento in gomma per un sicuro e facile sollevamento dei carichi

SRWH 2500 LFH



MODELLO	SRWH 2500 LFH	SRWH 3000 LFH
ART.	620 1126	620 1127
DATI TECNICI		
Portata	2,5 t	3 t
Altezza max sollevamento	425 mm	470 mm
Altezza min	75 mm	110 mm
Altezza max	500 mm	580 mm
Dimensioni	685x344x150 mm	805x355x172 mm
Peso	32,4 kg	48,5 kg
OFFERTA €	246,38	391,32

CRIC A CARRELLO

IDRO-PNEUMATICI

- Sistema sicuro di sollevamento, con altezza tramite aria compressa
- Pistone cromato con superficie extra levigata
- Struttura piccola e compatta con ruote stabili in ghisa rivestite in PU (poliuretano)
- Maniglia a "T" che facilita gli spostamenti; valvola di alzata
- Valvola azionabile tramite manopola girevole dotata di attacco al compressore



A corredo prolunga da 45 mm e 75 mm (può anche essere inserita l'una nell'altra)

MODELLO	WWH 50002 PH	WWH 60000 PH
ART.	620 1130	620 1112
DATI TECNICI		
Portata	25/50 t	20/40/60 t
Pressione aria	9-12 bar	8-12 bar
Altezza min	215 mm	150 mm
Altezza di sollevamento max	25 t : 444 mm 50 t : 330 mm	20 t : 312 mm 40 t : 256 mm 60 t : 207 mm
Prolunghe	73+80 mm	75+45 mm
Dimensioni	805x282x1900 mm	875x295x1.530 mm
Peso	73 kg	64 kg
OFFERTA €	1.569,75	2.121,00

ARGANI ELETTRICI A FUNE

- Utilizzato su autoveicoli per trascinare o consentire il carico (tramite rampe) di attrezzature o alare barche su carrelli
- Compatto e robusto
- Frizione anti-slitamento per evitare il sovraccarico del verricello in trazione completi di comando via cavo, comando WIRELESS e verricello



MODELLO	ESW 901	ESW 1360
ART.	619 9090	619 9136
DATI TECNICI		
Trazione	900 kg	1360 kg
Lunghezza fune	9 m	9 m
Ø Fune	5,1 mm	5,6 mm
Potenza	300 W	480 W
Alimentazione	12 V DC	12 V DC
Velocità di trazione	1,82 m/min	1,22 m/min
Dimensioni (senza manovella)	260x260x202 mm	270x290x205 mm
Classe di protezione	IP54	IP54
Peso	11 kg	15 kg
OFFERTA €	140,09	207,73

ARGANI A FUNE

- Per sollevare, tirare e ancorare
- La scocca in alluminio li rende leggeri e maneggevoli
- Utilizzabili verticalmente e orizzontalmente

DOTAZIONE

- Leva manuale
- Fune da 20 m su bobina con punta e gancio

MODELLO	USZ 801	USZ 1601
ART.	617 1608	617 1616
DATI TECNICI		
Trazione	0,8 t	1,6 t
Carico nominale sulla leva	383 N	400 N
Lunghezza leva	160 mm	200 mm
Ø Fune	8,3 mm	11 mm
Lunghezza fune	ca. 20 m	ca. 20 m
Dimensioni	430x101x240 mm	556x120x270 mm
Carico peso max	1.200 kg	2.400 kg
Peso	14 kg	26,5 kg
OFFERTA €	164,43	266,96



PREZZI NETTI AL PUBBLICO IVA ESCLUSA

In sede d'ordine, che sia scritto, telefonico o tramite rappresentante, segnalare che i prezzi sono da **PROMO GIORNALINO** perché **NON** emetteremo assolutamente note di credito per mancata segnalazione.

12

MINI ARGANI ELETTRICI

- Interruttore di arresto ed emergenza
- Gancio supplementare con puleggia
- Interruttore con isolamento di protezione secondo norme IP54
- Fine corsa di sicurezza
- Fissaggio tramite due morsetti

MES 250-2



MODELLO	MES 250-2	MES 600-2	MES 999-2
ART.	619 8225	619 8260	619 8299
DATI TECNICI			
Capacità di sollevamento senza/con puleggia	125/250 kg	300/600 kg	500/999 kg
Max altezza di sollevamento senza/con puleggia	12/6 m	12/6 m	12/6 m
Velocità di sollevamento max senza/con puleggia	8/4 m/min	8/4 m/min	8/4 m/min
Ø Fune	3 mm	4,5 mm	6 mm
Alimentazione ~50 Hz	230 V	230 V	230 V
Peso	11 kg	17,5 kg	33 kg
OFFERTA €	131,30	192,34	404,95

VERRICELLI ELETTRICI

- La guida passa cavo protegge il cavo e ne prolunga la durata
- Installazione rapida
- Possibilità di raddoppiare il carico con l'uso della puleggia

ESW 500



MODELLO	ESW 500	ESW 800
ART.	619 9500	619 9800
DATI TECNICI		
Capacità di sollevamento senza/con puleggia	250/500 kg	400/800 kg
Max altezza di sollevamento senza/con puleggia	30/15 m	30/15 m
Velocità max di sollevamento senza/con puleggia	8/4 m/min	8/4 m/min
Ø Fune	4 mm	5 mm
Lunghezza cavo (pulsantiera)	1,5 m	1,5 m
Alimentazione ~50 Hz	230 V	230 V
Potenza	1 kW	1,3 kW
Dimensioni	310x330x440 mm	310x330x440 mm
Peso	30 kg	32 kg
OFFERTA €	588,44	652,19

SUPPORTI A BANDIERA

- Adatti anche per argani elettrici a fune serie MES
- Fissaggio su barre tonde o tubi
- Asta verticale non inclusa (necessario Ø 48 mm minimo)



MODELLO	WSA 300-1100-2	WSA 600-750-2	WSA 1000-750-2
ART.	619 8605	619 8606	619 8607
DATI TECNICI			
Capacità di sollevamento max	300 kg	600 kg	1000 kg
Proiezione	1100 mm	750 mm	750 mm
Distanza tra i punti di sospensione	450 mm	380 mm	380 mm
Peso	8,4 kg	6,1 kg	9,3 kg
Adatto per	MES 250-2/600-2	MES 250-2/600-2	MES 999-2
OFFERTA €	61,83	53,63	65,23

PREZZI NETTI AL PUBBLICO IVA ESCLUSA

In sede d'ordine, che sia scritto, telefonico o tramite rappresentante, segnalare che i prezzi sono da **PROMO GIORNALINO** perché **NON** emetteremo assolutamente note di credito per mancata segnalazione.

PINZA SOLLEVAMENTO FUSTI

PER IL TRASPORTO SICURO DI BARILI IN ACCIAIO CON BORDATURA

- Può essere utilizzato per trasportare barili in verticale e orizzontale
Ideale anche per raddrizzare un barile orizzontale

MODELLO	FHK 1
ART.	617 2010
DATI TECNICI	
Portata	1 t
Capacità di serraggio	0-25 mm
Larghezza / altezza interna occhiello	62/85 mm
Distanza occhiello / elementi di presa	690 mm
Lunghezza pinza di sollevamento	120 mm
Spessore nominale catena	6 mm
Peso	3,6 kg
OFFERTA €	47,76



12

PARANCHI A CATENA

- Robusto alloggiamento in lamiera d'acciaio
- Facile da utilizzare con il minimo sforzo
- Gancio di sollevamento e sospensione girevole

MODELLO	K 1000	K 2000	K 3000	K 5000	K 10000
ART.	620 2101	620 2102	620 2103	620 2105	620 2110
DATI TECNICI					
Portata	1 t	2 t	3 t	5 t	10 t
Altezza di sollevamento	2,5 m	2,5 m	3 m	3 m	3 m
Distanza minima tra i ganci	300 mm	380 mm	470 mm	600 mm	730 mm
Forza di sollevamento	330 N	330 N	390 N	420 N	450 N
Numero catene	1	2	2	2	4
Peso	9,4 kg	12,4 kg	21,7 kg	35 kg	65 kg
OFFERTA €	78,17	111,02	162,23	219,22	439,62

K 1000



- Le ruote dentate e il pignone montati su cuscinetti a rulli ne aumentano l'efficienza e riducono l'attrito migliorando le condizioni di lavoro
- Gancio girevole con chiusura di sicurezza.
- Presa sicura del carico
- Velocità controllata da freno a pressione con dischi senza amianto

K1001

MODELLO	K 1001	K 2001	K 3001	K 5001
ART.	617 1001	617 1002	617 1003	617 1005
DATI TECNICI				
Portata	1 t	2 t	3 t	5 t
Altezza di sollevamento	3 m	3 m	3 m	3 m
Distanza minima tra i ganci	300 mm	300 mm	300 mm	300 mm
Forza di sollevamento	320 N	365 N	385 N	435 N
Numero catene	1	1	2	3
Dimensioni	162x146,5x317 mm	194x170x414 mm	220x170x465 mm	288x190,4x636 mm
Peso	10,8 kg	18 kg	24,3 kg	38,7 kg
OFFERTA €	100,93	142,88	184,84	274,43

K 1001



PREZZI NETTI AL PUBBLICO IVA ESCLUSA

In sede d'ordine, che sia scritto, telefonico o tramite rappresentante, segnalare che i prezzi sono da **PROMO GIORNALINO** perché **NON** emetteremo assolutamente note di credito per mancata segnalazione.

Con l'esaurimento delle scorte la LTF non è obbligata all'evasione di eventuali ordini residui.

CARRELLI PORTA-PARANCO LIBERI

PORTATA DA 500 A 5000 kg

- Assenza di spostamento laterale sulla trave grazie alla sospensione centrata del paranco
- La regolazione viene fatta da una barra di carico a forcella con filetto di accoppiamento sicurezza contro le inclinazioni
- Altezza ridotta e design compatto
- Concepito per un utilizzo su putrelle di sollevamento tipo INP, IPE e BP
- Il rulli assorbono i movimenti verticali e orizzontali e permettono uno scorrimento fluido e preciso sulla putrella



RFW 1

MODELLO	RFW 0.5	RFW 1	RFW 2	RFW 3	RFW 5
ART.	617 1700	617 1701	617 1702	617 1703	617 1705
DATI TECNICI					
Portata	0,5 t	1 t	2 t	3 t	5 t
Presca min-max	55-220 mm	58-220 mm	66-220 mm	74-220 mm	90-220 mm
Raggio curvatura min	500 mm	700 mm	900 mm	1200 mm	1000 mm
Dimensioni	285x198x158 mm	300x238x183 mm	300x277x208 mm	328x324x249 mm	354x373x296,5 mm
Peso	5 kg	8,8 kg	14 kg	23 kg	40 kg
OFFERTA €	55,80	86,18	123,61	217,73	292,57

PINZE DI ANCORAGGIO

PORTATA DA 1000 A 3000 kg

MODELLO	TK 1	TK 2	TK 3
ART.	617 1901	617 1902	617 1903
DATI TECNICI			
Portata	1 t	2 t	3 t
Presca min-max	75-220 mm	75-220 mm	80-320 mm
Dimensioni	175x64x230 mm	175x74x230 mm	225x103x325 mm
Peso	3,8 kg	4,6 kg	9 kg
OFFERTA €	49,10	53,91	98,91

- Crea un punto di ancoraggio provvisorio o permanente con serraggio sicuro
- Montaggio facile e grande flessibilità
- Adatto per pulegge e paranchi



TK 1



PINZE PER LAMIERA

CON UNCINO

- Idonee per il sollevamento verticale, la rotazione di 180° e il fissaggio laterale di lamiere, lastre, profilati, travi etc.
- Il dispositivo di blocco della camma permette di lavorare in piena sicurezza e consente alla pinza di rimanere serrata anche in assenza di tensione
- Il carico minimo è del 20% della capacità massima di carico
- La durezza superficiale della merce trasportata non deve superare i 30 HRC

MODELLO	HKS 1	HKS 2	HKS 3	HKS 4
ART.	617 2001	617 2002	617 2003	617 2005
DATI TECNICI				
Portata	1 t	2 t	3 t	5 t
Presca min-max	0-20 mm	0-25 mm	0-30 mm	0-50 mm
Dimensioni	145x66x300 mm	175x75x385 mm	215x102x430 mm	232x112x500 mm
Peso	5 kg	8 kg	15 kg	23 kg
OFFERTA €	79,38	119,07	175,77	259,69



HKS1



PARANCHI A CATENA ELETTRICI

CON GANCIO DI SOSPENSIONE

- Avanzamento del paranco a catena mediante ganci di trasporto
- Protezione da sovraccarico con frizione anti-slittamento
- Pulsante finecorsa integrato
- Stivaggio sicuro della catena in robusto alloggiamento
- Controllo del paranco a catena tramite pulsantiera



EKZT 301-1

EKZT 501-1

MODELLO	EKZT 301-1	EKZT 501-1
ART.	619 4503	619 4505
DATI TECNICI		
Portata	300 kg	500 kg
Altezza di sollevamento	3 m	3 m
Lunghezza cavo, unità di controllo	1,6 m	1,6 m
Numero catene	1	1
Velocità max di sollevamento	3 m/min	2,8 m/min
Alimentazione ~50 Hz	230 V	230 V
Dimensioni	288x221x442 mm	382x176x600 mm
Peso	14,3 kg	18,5 kg
OFFERTA €	366,22	603,91

- Protezione da sovraccarico con frizione anti-slittamento
- Impianto elettrico Siemens
- Pulsante finecorsa integrato
- Struttura compatta
- Robuste catene
- Stivaggio sicuro della catena in robusto alloggiamento
- Catene di carico G80 conforme DIN EN 818-7
- 1 Velocità di sollevamento



EKZT 5-1

MODELLO	EKZT 5-1	EKZT 10-1	EKZT 20-1
ART.	619 4005	619 4010	619 4020
DATI TECNICI			
Portata	0,5 t	1 t	2 t
Altezza di sollevamento	6 m	6 m	6 m
Lunghezza cavo, unità di controllo	6 m	6 m	6 m
Numero catene	1	1	2
Velocità max di sollevamento	7,7 m/min	5,1 m/min	2,6 m/min
Potenza	1,2 kW	1,4 kW	1,4 kW
Alimentazione ~50 Hz	400 V	400 V	400 V
Dimensioni	636x276x410 mm	636x275x460 mm	636x276x650 mm
Peso	49 kg	54,3 kg	68,5 kg
OFFERTA €	1.254,75	1.573,95	1.831,20

- Protezione da sovraccarico con frizione anti-slittamento
- Impianto elettrico Siemens
- Pulsante finecorsa integrato

- Struttura compatta
- Robuste catene
- Stivaggio sicuro della catena in robusto alloggiamento

- Catene di carico G80 conforme DIN EN 818-7
- 2 Velocità di sollevamento

MODELLO	EKZT 5-2	EKZT 10-2	EKZT 20-2
ART.	619 4105	619 4110	619 4120
DATI TECNICI			
Portata	0,5 t	1 t	2 t
Altezza di sollevamento	6 m	6 m	6 m
Lunghezza cavo, unità di controllo	6 m	6 m	6 m
Numero catene	1	1	2
Velocità max di sollevamento	7,7/2,2 m/min	5,1/1,8 m/min	2,6/0,95 m/min
Potenza	1,2/0,4 kW	1,4/0,46 kW	1,4/0,46 kW
Alimentazione ~50 Hz	400 V	400 V	400 V
Dimensioni	641x276x410 mm	661x276x460 mm	661x276x650 mm
Peso	57 kg	66,3 kg	82 kg
OFFERTA €	1.447,95	1.769,25	2.018,10



EKZT 5-2

PREZZI NETTI AL PUBBLICO IVA ESCLUSA

In sede d'ordine, che sia scritto, telefonico o tramite rappresentante, segnalare che i prezzi sono da **PROMO GIORNALINO** perché **NON** emetteremo assolutamente note di credito per mancata segnalazione.

12

BILANCE ELETTRONICHE

PER CARICHI SOSPESI

- Alta precisione secondo gli standard OIML R 76
- Funzione "tara" su tutta la gamma
- Comandi a display e telecomando
- Telecomando con un raggio d'azione fino a 10 m e funzione di calibrazione inclusa
- Display a LED luminoso e di facile lettura, altezza caratteri 30 mm
- Il valore visualizzato può essere salvato e bloccato
- Funzione di somma delle pesate
- Spegnimento automatico
- Avviso di sovraccarico sul display
- Alimentazione tramite batteria interna 6V/10 Ah, compresa, facile da sostituire e ricaricare

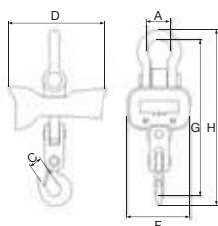

MODELLO	KW 50	KW 100
ART.	617 1405	617 1410
DATI TECNICI		
Portata	5 t	10 t
Risoluzione	2 t=1 kg	< 2 t=1 kg
	2-5 t=2 kg	2-5 t=2 kg
		5-10 t=10 kg
A	92 mm	94 mm
C	45 mm	60 mm
D	325 mm	364 mm
F	230 mm	230 mm
G	585 mm	770 mm
H	650 mm	810 mm
Tempo di stabilizzazione	< 10 sec	< 10 sec
Sovraccarico max	400 %	400 %
Peso	25 kg	47 kg
OFFERTA €	810,81	1.109,05

SOLLEVATORI IDRAULICI

PER SOTTOPONTI E FOSSE

- Sollevatori idraulici regolabili in altezza
- Dotati di ruote per una maggiore manovrabilità
- I modelli PRO sono per uso professionale



MODELLO	GH 505	GH 600 PRO	GH 1500 PRO
ART.	620 1410	620 1403	620 1404
DATI TECNICI			
Portata	0,5 t	0,6 t	1,5 t
Lunghezza (A)	610 mm	500 mm	524 mm
Larghezza (B)	610 mm	510 mm	510 mm
Altezza min (C)	1240 mm	1180 mm	1195 mm
Altezza max (D)	2050 mm	1950 mm	1985 mm
Peso	40 kg	34 kg	55,5 kg
OFFERTA €	317,89	414,51	559,44

Con l'esaurimento delle scorte la LTF non è obbligata all'evasione di eventuali ordini residui.

KIT UNITÀ IDRAULICA

PER CARROZZERIE

- Kit unità idraulica in pratica valigetta di plastica con ruote

MODELLO	HKRS 1001
ART.	620 1205
DATI TECNICI	
Portata	10 t
Corsa del cilindro	130 mm
Dimensioni (valigetta)	910x405x108 mm
Peso	31,5 kg
OFFERTA €	269,58

COMPOSIZIONE KIT

- 1 Pompa manuale con tubo flessibile
- 1 Cilindro a pressione
- 1 Cuneo
- 1 Testa gommata
- 1 Base piatta
- 1 Supporto a "V" a 90°
- 1 Bullone filettato
- Set prolunghe di estensione
- 1 Piatto dentellato



PREZZI NETTI AL PUBBLICO IVA ESCLUSA

 In sede d'ordine, che sia scritto, telefonico o tramite rappresentante, segnalare che i prezzi sono da **PROMO GIORNALINO** perché **NON** emetteremo assolutamente note di credito per mancata segnalazione.

GRU PIEGHEVOLI

CON POMPA

- La portata dipende dallo sbraccio
- Stoccaggio salvaspazio grazie alla base pieghevole
- Gancio di sicurezza
- Veloci da montare e smontare
- Tutti e due i modelli sono pieghevoli (IMG. 1)

WK 2002 LP

- Altezza da terra particolarmente ridotta
- Quattro ruote fisse, due ruote sterzanti in nylon con freno di stazionamento per una movimentazione facile e veloce. Massima flessibilità anche sotto carico e per stare in piedi in sicurezza

WK 2003

- Sei ruote sterzanti in acciaio di cui due con freno di stazionamento per la massima flessibilità anche sotto carico e per stare in piedi in sicurezza



IMG. 1



WK 2003



WK 2002 LP

MODELLO	WK 2002 LP	WK 2003
ART.	620 1422	620 1423
DATI TECNICI		
Portata	0,5/1,0/1,5/2,0 t	0,5/1,0/1,5/2,0 t
Altezza di sollevamento min/max	25-2445 mm	25-2535 mm
Altezza da terra	110 mm	190 mm
Dimensioni piegato	850x558x1600 mm	850x558x1600 mm
Lunghezza braccio	1515/1335/1155/975 mm	1515/1335/1155/975 mm
Dimensioni	1840x1050x1400 mm	1710x1000x1490 mm
Peso	102 kg	90,5 kg
OFFERTA €	602,70	468,62

PREZZI NETTI AL PUBBLICO IVA ESCLUSA

In sede d'ordine, che sia scritto, telefonico o tramite rappresentante, segnalare che i prezzi sono da **PROMO GIORNALINO** perché **NON** emetteremo assolutamente note di credito per mancata segnalazione.

Con l'esaurimento delle scorte la LTF non è obbligata all'evasione di eventuali ordini residui.

12

GRU MOBILE A PORTALE

- Design stabile e resistente alla torsione con rinforzi trasversali aggiuntivi
- Adatta per il carico e lo scarico, per lavori di montaggio, riparazione o stoccaggio su pavimenti uniformi e lisci in officine e magazzini
- Facile movimentazione e installazione grazie a quattro ruote orientabili con freno di stazionamento
- Regolazione dell'altezza semplice e sicura in condizioni di scarico tramite leve e due ganci di sicurezza per il supporto portante



L'articolo viene fornito senza paranco, pinza di ancoraggio e sollevatore magnetico

MODELLO	PK 1
ART.	617 2100
DATI TECNICI	
Portata	1 t
Altezza di sollevamento min	2400 mm
Altezza di sollevamento max	3600 mm
Larghezza interna	2400 mm
Dimensioni trave portante	74x130 mm
Peso	128 kg
OFFERTA €	832,14

PIATTAFORMA

DI SOLLEVAMENTO MOTOCICLI

- Per riparazioni di veicoli a due ruote e quad
- Alta stabilità e capacità di portata fino a 680 kg nonostante le dimensioni compatte
- Struttura pieghevole adatta a spazi ridotti
- Cinghie di sicurezza incluse
- Ruote guida con freni di stazionamento
- Pedale di alzata



MODELLO	MH 680
ART.	620 1500
DATI TECNICI	
Portata	680 kg
Altezza min	140 mm
Altezza max	410 mm
Dimensioni	864x396x315 mm
Dimensioni trave portante	35 kg
OFFERTA €	230,93

CAVALLETTO DI MONTAGGIO MOTO

- Costruzione stabile per le riparazioni su due ruote
- Con pratiche rotelle per facilitare il trasporto
- Estremamente robusto e di facile utilizzo
- Struttura realizzata in metallo con vernice a polvere antiruggine

Per la ruota anteriore

- Cavalletto anteriore universale sottoforcella fisso utile per la manutenzione della ruota anteriore e per il mantenimento del battistrada nei periodi di fermo del veicolo

MODELLO	MMS-V 100
ART.	620 1510
DATI TECNICI	
Portata	100 kg
Apertura min	200 mm
Apertura max	270 mm
Dimensioni	640x460x320 mm
Peso	2,85 kg
OFFERTA €	37,58



MMS-V 100



Con l'esaurimento delle scorte la LTF non è obbligata all'evasione di eventuali ordini residui.

PREZZI NETTI AL PUBBLICO IVA ESCLUSA

In sede d'ordine, che sia scritto, telefonico o tramite rappresentante, segnalare che i prezzi sono da **PROMO GIORNALINO** perché **NON** emetteremo assolutamente note di credito per mancata segnalazione.

PIATTAFORME COMPATTE

DI SOLLEVAMENTO MOTOCICLI

- Costruzione stabile e compatta, adatta nelle piccole officine
- Con base larga e rampa per facilitare le manovre del veicolo
- Ideale per riparazioni di piccoli motori di motocicli e scooters.

MODELLO	MHB 455	MHB 680
ART.	620 1505	620 1506
DATI TECNICI		
Portata	480 kg	680 kg
Altezza min	175 mm	185 mm
Altezza max	750 mm	825 mm
Morsa regolabile per il bloccaggio della ruota	35-180 mm	35-185 mm
Dimensione piattaforma	2200x680 mm	1995x710 mm
Dimensione estensione laterale	-	1995x254 mm
Dimensione rampa	650x680 mm	550x710 mm
Consumo d'aria	-	100 l/min
Pressione d'aria	-	7-8,5 bar
Peso	127 kg	239 kg
OFFERTA €	864,76	1.525,65



MHB 455

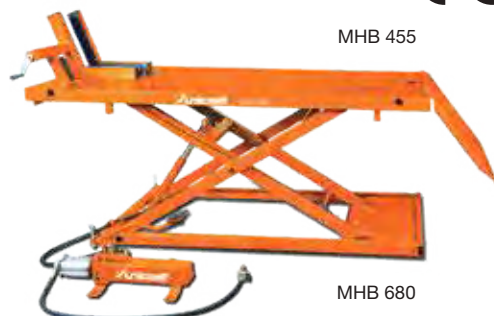

MHB 680



LAMPADHE A INFRAROSSI

PER ESSICAZIONE VERNICI

- Costruzione robusta in alluminio e acciaio inox
- Tubi alogeni al quarzo di alta qualità a raggi infrarossi onde corte
- Essicca la vernice dall'esterno e dall'interno evitando la formazione di bolle
- Regolazione della temperatura da 30° a 100°
- Supporto lampada ruotabile a 360°
- Ruote montate su cuscinetti con freno di stazionamento.



ART.	ACCESSORI OPZIONALI	OFFERTA €
620 5006	Lampada di ricambio	87,82

MODELLO	ILT 1
ART.	620 5001
DATI TECNICI	
Superficie radiante	800x450 mm
Temperatura	30-100 °C
Timer	0-60 min
Potenza	1 kW
Alimentazione ~50 Hz	230 V
Peso	15 kg
OFFERTA €	371,99

- Lampada in acciaio inox con braccio idraulico
- Tubi alogeni al quarzo di alta qualità V Power 21" (50 cm) a raggi infrarossi onde corte
- Essicca la vernice dall'esterno e dall'interno evitando la formazione di bolle
- Display digitale a LED con timer
- Regolazione elettronica della temperatura da 35 °C a 100 °C
- Ogni lampada può essere accesa individualmente
- Supporto lampade ruotabile a 300°
- Ruote montate su cuscinetti con freno di stazionamento
- Due impostazioni di essiccazione:
PULSE: sistema funzionamento intermittente per evaporazione/pre-essiccazione
ROUTINE: funzionamento continuo per essiccazione/fissaggio



MODELLO	ILT 3W
ART.	620 5000
DATI TECNICI	
Superficie radiante	1200x1000 mm
Temperatura	35-100 °C
Timer	0-99 min
Potenza	3x1,1 kW
Alimentazione ~50 Hz	230 V
Peso	45 kg
OFFERTA €	1.052,10

ART.	ACCESSORI OPZIONALI	OFFERTA €
620 5005	Lampada di ricambio	87,82



PREZZI NETTI AL PUBBLICO IVA ESCLUSA

In sede d'ordine, che sia scritto, telefonico o tramite rappresentante, segnalare che i prezzi sono da **PROMO GIORNALINO** perché **NON** emetteremo assolutamente note di credito per mancata segnalazione.

PRESSE IDRAULICHE

- Utilizzo versatile in vari settori
- La molla di ritorno integrata e di serie permette un maggiore spazio di lavoro
- Metodo di lavoro sicuro: il pistone può essere fermato in qualsiasi posizione
- Completa di manometro per controllo pressione



WPP 10 TE



WPP 15 TE



WPP 15 E

WPP 10 TE

- Tavola inferiore della pressa regolabile in altezza in tre posizioni
- Pompa idraulica incorporata, attivazione manuale

WPP 15 TE

- Tavola inferiore della pressa regolabile in altezza in tre posizioni
- Pompa idraulica incorporata, attivazione manuale
- Cilindro laterale scorrevole

WPP 15 E

- Robusto telaio saldato e forato per regolare l'altezza della tavola inferiore in ben 10 posizioni
- Avanzamento del pistone possibile sia con pompa idraulica manuale che con pedale
- Cilindro laterale scorrevole

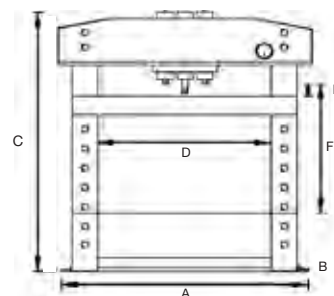

WPP 20 E

- Robusto telaio saldato e forato per regolare l'altezza della tavola inferiore in ben 10 posizioni
- Pompa idraulica incorporata, attivazione manuale
- Cilindro laterale scorrevole

WPP 20 EF

- Robusto telaio saldato e forato per regolare l'altezza della tavola inferiore in ben 10 posizioni
- Avanzamento del pistone possibile sia con pompa idraulica manuale che con pedale
- Cilindro laterale scorrevole

WPP 30 E

- Robusto telaio saldato e forato per regolare l'altezza della tavola inferiore in ben 10 posizioni
- Avanzamento del pistone possibile sia con pompa idraulica manuale che pneumatica a pedale
- Cilindro laterale scorrevole



WPP 20 E



WPP 20 EF



WPP 30 E

MODELLO	WPP 10 TE	WPP 15 TE	WPP 15 E	WPP 20 E	WPP 20 EF	WPP 30 E
ART.	630 0011	630 0015	630 0016	630 0020	630 0021	630 0030
DATI TECNICI						
Forza di compressione	10 t	15 t	15 t	20 t	20 t	30 t
Base (AxB)	570x495 mm	700x540 mm	700x560 mm	730x560 mm	730x560 mm	795x700 mm
Altezza (C)	1058 mm	965 mm	1.616 mm	1.625 mm	1.626 mm	1.800 mm
Larghezza interna (D)	340 mm	500 mm	500 mm	510 mm	510 mm	535 mm
Area di lavoro (E-F)	194 - 364 mm	157 - 457 mm	173 - 985 mm	38,5 - 918,5 mm	38 - 918 mm	150 - 1.030 mm
Corsa del pistone	175 mm	160 mm	160 mm	186,5 mm	185 mm	150 mm
Pressione d'esercizio	-	-	-	-	-	7,5 - 8,5 bar
Peso	54,7 kg	75,5 kg	91,5 kg	105 kg	112 kg	171 kg
OFFERTA €	382,18	761,04	962,56	1.094,10	1.166,55	1.560,30

PREZZI NETTI AL PUBBLICO IVA ESCLUSA

In sede d'ordine, che sia scritto, telefonico o tramite rappresentante, segnalare che i prezzi sono da **PROMO GIORNALINO** perché **NON** emetteremo assolutamente note di credito per mancata segnalazione.

PRESSE IDRAULICHE



12

- Utilizzo versatile in vari settori
- La molla di ritorno integrata e di serie permette un maggiore spazio di lavoro
- Metodo di lavoro sicuro: il pistone può essere fermato in qualsiasi posizione
- Completa di manometro per controllo pressione

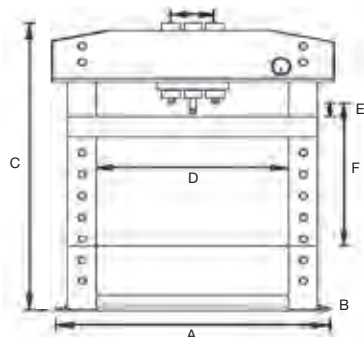

WPP 30 EF



WPP 50 E

WPP 30 EF

- Robusto telaio saldato e forato per regolare l'altezza della tavola inferiore in ben 10 posizioni
- Avanzamento del pistone possibile sia con pompa idraulica manuale che con pedale
- Cilindro laterale scorrevole

WPP 50 E

- Robusto telaio saldato e forato per regolare l'altezza della tavola inferiore in 8 posizioni
- Cilindro laterale scorrevole
- Avanzamento del pistone possibile sia con pompa idraulica manuale che pneumatica a pedale



WPP 50 EF



WPP 75 E

WPP 50 EF

- Robusto telaio saldato e forato per regolare l'altezza della tavola inferiore in 8 posizioni
- Cilindro laterale scorrevole
- Avanzamento del pistone possibile sia con pompa idraulica manuale che con pedale

WPP 75 E

- Robusto telaio saldato e forato per regolare l'altezza della tavola inferiore in 9 posizioni
- Pompa idraulica a 2 stadi
- Cilindro laterale scorrevole



ART.	KIT ESTRATTORI	OFFERTA €
630 0001	Kit estrattori per cuscinetti e spine per WPP 10 TE, WPP 15 TE, WPP 15 E, WPP 20 E, WPP 20 EF. 8 pezzi con piastra di montaggio, portata fino a 20 t	85,97

MODELLO	WPP 30 EF	WPP 50 E	WPP 50 EF	WPP 75 E
ART.	630 0031	630 0050	630 0051	630 0075
DATI TECNICI				
Forza di compressione	30 t	50 t	50 t	75 t
Base (AxB)	795x700 mm	1.030x800 mm	1.030x800 mm	1.140x800 mm
Altezza (C)	1.830 mm	1.877 mm	1.877 mm	1.925 mm
Larghezza interna (D)	535 mm	730 mm	730 mm	800 mm
Area di lavoro (E-F)	151 - 1.031 mm	69 - 1.048 mm	68 - 1.048 mm	170 - 884 mm
Corsa del pistone	150 mm	200 mm	200 mm	250 mm
Pressione d'esercizio	-	7,5 - 8,5 bar	-	7,5 - 8,5 bar
Peso	167 kg	302,5 kg	300 kg	451 kg
OFFERTA €	1.505,70	3.020,85	2.911,65	4.378,50



ART.	ACCESSORI OPZIONALI	OFFERTA €
630 0002	Griglia di protezione per WPP 20 E WPP 20 EF	88,45
630 0003	Griglia di protezione per WPP 30 E WPP 30 EF	88,45
630 0004	Griglia di protezione per WPP 50 E WPP 50 EF	103,49
630 0005	Griglia di protezione per WPP 75 E	105,46

PREZZI NETTI AL PUBBLICO IVA ESCLUSA

In sede d'ordine, che sia scritto, telefonico o tramite rappresentante, segnalare che i prezzi sono da **PROMO GIORNALINO** perché **NON** emetteremo assolutamente note di credito per mancata segnalazione.

Con l'esaurimento delle scorte la LTF non è obbligata all'evasione di eventuali ordini residui.

LAVAPEZZI

PER LA PULIZIA ACCURATA

- Idonea per pulire e sgrassare rapidamente e facilmente
- Pulizia mirata tramite tubo metallico flessibile
- Elettropompa con portata 3,3 l/min
- NON ADATTO per liquidi infiammabili!

ART.	ACCESSORI OPZIONALI	OFFERTA €
623 1020	Spazzola per pulizia	10,54
623 1021	Filtro per TWG 80/150	4,20
732 1910	Detergente universale intensivo UR-Spezial 10 l	68,85



MODELLO	TWG 20	TWG 80	TWG 150
ART.	622 0020	622 0080	622 0150
DATI TECNICI			
Flusso volume detergente	3,3 l/m	3,3 l/m	3,3 l/m
Capacità serbatoio detergente	10,5 l	36 l	72 l
Peso max sulla griglia di supporto	10 kg	20 kg	40 kg
Potenza	0,026 kW	0,026 kW	0,026 kW
Alimentazione 50 Hz 1Ph	230 V AC	230 V AC	230 V AC
Volume cabina di lavoro	20 l	80 l	150 l
Dimensioni	430x340x220 mm	760x540x880 mm	1090x540x890 mm
Peso	6,5 kg	23 kg	42 kg
OFFERTA €	83,63	218,77	329,73

SABBIATRICE MANUALE AD ARIA COMPRESSA

PER SVERNICIARE E RIMUOVERE RUGGINE

- Perfetta per il restauro di auto, moto, barche e trattori
- Fornita con quattro ugelli per varie applicazioni
- Attacchi per bordi interni ed esterni, per esempio per bordi di porte, paraurti o soglie
- Lavoro pulito grazie al sacco di raccolta polvere

DOTAZIONE DI SERIE

- Ugello da 4,5 mm per lavorazione a punta
- Ugello da 4,5 mm per il trattamento della superficie
- Ugello da 4,5 mm per la lavorazione del bordo esterno
- Ugello da 4,5 mm per la lavorazione del bordo interno
- Sacco di raccolta
- Nipplo in ottone con filettatura esterna 1/4"



MODELLO	DHS 1
ART.	620 4200
DATI TECNICI	
Granulometria abrasiva	0,12 - 0,25 mm
Diametro ugello	4,5 mm
Volume contenitore	0,9 l
Consumo aria	200 - 350 l/min
Pressione di esercizio	2,8 - 8,0 bar
Max pressione in ingresso	8,6 bar
Filettatura raccordo	1/4"
Dimensioni	330x100x250 mm
Peso	0,85 kg
OFFERTA €	52,23

6204200



ART.	ACCESSORI OPZIONALI	OFFERTA €
620 4201	Ugello di ricambio	7,26
620 4202	Sacchi di raccolta	7,85

ART.	SET UGELLI	OFFERTA €
620 4203	Composizione: Ugello per lavorazione a punta Ugello per trattamento superficiale Ugello per lavorazione bordo esterno Ugello per lavorazione bordo interno	8,39

PREZZI NETTI AL PUBBLICO IVA ESCLUSA

In sede d'ordine, che sia scritto, telefonico o tramite rappresentante, segnalare che i prezzi sono da **PROMO GIORNALINO** perché **NON** emetteremo assolutamente note di credito per mancata segnalazione.

SISTEMI DI SABBIAIATURA

12

ART. KIT-SSK1.5



6204010
Sabbiaiatrice SSK1.5
volume cabina 25,4 l



UV25-70/110
Microsfere vetro
sacco 25 kg



MODELLO	SSK1.5
ART.	620 4010
DATI TECNICI	
Volume cabina	25,4 l
Consumo aria	196 l/min
Pressione d'esercizio	5,5 - 7,9 bar
Pressione max	8,5 bar
Tubo alimentazione aria	1/4"
Dimensioni nucleo abrasivo	0,12 - 0,25 mm
Dimensioni interne	410x310x200 mm
Dimensioni esterne	475x370x370 mm
Peso max supportato dalla griglia interna	10 kg
Peso max agenti sabbiaiatrice	5,45 kg

OFFERTA PROMO KIT-SSK1.5
SABBIAIATRICE **6204010** + MICROSFERE VETRO **UV25**



333,05

ART. KIT-SSK1



6204000
Sabbiaiatrice SSK1
volume cabina 90 l



6204132
Ugello in materiale
composito 6 mm



UV25-70/110
Microsfere vetro
sacco 25 kg



MODELLO	SSK1
ART.	620 4000
DATI TECNICI	
Volume cabina	90 l
Consumo aria	200 - 350 l/min
Pressione d'esercizio	2,8 - 8 bar
Pressione max	8,6 bar
Tubo alimentazione aria	3/8"
Dimensioni nucleo abrasivo	0,12 - 0,18 mm
Dimensioni interne	580x480x300 mm
Dimensioni esterne	590x485x490 mm
Peso max supportato dalla griglia interna	10 kg
Peso max agenti sabbiaiatrice	12 kg

OFFERTA PROMO KIT-SSK1
SABBIAIATRICE **6204000** + UGELLO **6204132** + MICROSFERE VETRO **UV25**



339,22

ART. KIT-SSK2_60 CON SABBIA GRANA 60

ART. KIT-SSK2_80 CON SABBIA GRANA 80



6204001
Sabbiaiatrice SSK2
volume cabina 220 l



6204132
Ugello in materiale
composito 6 mm



7003130
Aspirapolvere a secco
con doppio sistema filtrante
per ceneri, serbatoio metallo 20 l
motore 1,2 kW



US25
Sabbia corindone
bruno
sacco 25 kg



MODELLO	SSK2
ART.	620 4001
DATI TECNICI	
Volume cabina	220 l
Consumo aria	200 - 350 l/min
Pressione d'esercizio	2,8 - 8 bar
Pressione max	8,6 bar
Tubo alimentazione aria	3/8"
Dimensioni nucleo abrasivo	0,12 - 0,25 mm
Dimensioni interne	840x550x360 mm
Dimensioni esterne	950x660x1.380 mm
Peso max supportato dalla griglia interna	80 kg
Peso max agenti sabbiaiatrice	50 kg

OFFERTA PROMO KIT-SSK2
SABBIAIATRICE **6204001** + ASPIRAPOLVERE **7003130** + UGELLO **6204132** + SABBIA **US25**



810,81

PREZZI NETTI AL PUBBLICO IVA ESCLUSA

In sede d'ordine, che sia scritto, telefonico o tramite rappresentante, segnalare che i prezzi sono da **PROMO GIORNALINO** perché **NON** emetteremo assolutamente note di credito per mancata segnalazione.

Con l'esaurimento delle scorte la LTF non è obbligata all'evasione di eventuali ordini residui.



6204003
Sabbiaatrice SSK 2.5
volume cabina 310 l

ART. KIT-SSK2.5_60 CON SABBIA GRANA 60

ART. KIT-SSK2.5_80 CON SABBIA GRANA 80



6204132
Ugello in materiale
composito 6 mm



US25
Sabbia corindone bruno
sacco 25 kg

MODELLO	SSK2.5
ART.	620 4003
DATI TECNICI	
Volume cabina	310 l
Consumo aria	200 - 350 l/min
Pressione d'esercizio	4,1 - 8 bar
Pressione max	8,3 bar
Tubo alimentazione aria	3/8"
Dimensioni nucleo abrasivo	0,125 - 0,42 mm
Dimensioni interne	945x605x605 mm
Dimensioni esterne	960x900x1.640 mm
Peso max supportato dalla griglia interna	120 kg
Peso max agenti sabbiatura	50 kg

OFFERTA PROMO KIT-SSK2.5
SABBIATRICE 6204003 + UGELLO 6204132 + SABBIA US25

€ **1.556,10**



6204005
Sabbiaatrice SSK 3.1
volume cabina 360 l

ART. KIT-SSK3.1_60 CON SABBIA GRANA 60

ART. KIT-SSK3.1_80 CON SABBIA GRANA 80



6204134
Ugello carbonio di boro 7 mm



US25
Sabbia corindone bruno
sacco 25 kg

MODELLO	SSK3.1
ART.	620 4005
DATI TECNICI	
Volume cabina	360 l
Consumo aria	400 - 800 l/min
Pressione d'esercizio	3,4 - 8 bar
Pressione max	8,6 bar
Tubo alimentazione aria	3/8"
Dimensioni nucleo abrasivo	0,125 - 0,42 mm
Dimensioni interne	1.160x580x580 mm
Dimensioni esterne	1.225x935x1.640 mm
Peso max supportato dalla griglia interna	120 kg
Peso max agenti sabbiatura	75 kg

OFFERTA PROMO KIT-SSK3.1
SABBIATRICE 6204005 + UGELLO 6204134 + SABBIA US25

€ **2.272,20**



6204004
Sabbiaatrice SSK 4
volume cabina 825 l

ART. KIT-SSK4_60 CON SABBIA GRANA 60

ART. KIT-SSK4_80 CON SABBIA GRANA 80



6204134
Ugello carbonio di boro
7 mm



US25
Sabbia corindone bruno
sacco 25 kg

MODELLO	SSK4
ART.	620 4004
DATI TECNICI	
Volume cabina	825 l
Consumo aria	400 - 800 l/min
Pressione d'esercizio	3,4 - 8 bar
Pressione max	8,6 bar
Tubo alimentazione aria	3/8"
Dimensioni nucleo abrasivo	0,125 - 0,42 mm
Dimensioni interne	1.160x870x850 mm
Dimensioni esterne	1.320x1.200x1.760 mm
Peso max supportato dalla griglia interna	150 kg
Peso max agenti sabbiatura	75 kg

OFFERTA PROMO KIT-SSK4
SABBIATRICE 6204004 + UGELLO 6204134 + SABBIA US25

€ **2.764,65**

PREZZI NETTI AL PUBBLICO IVA ESCLUSA

In sede d'ordine, che sia scritto, telefonico o tramite rappresentante, segnalare che i prezzi sono da **PROMO GIORNALINO** perché **NON** emetteremo assolutamente note di credito per mancata segnalazione.

ART. KIT-TWG1



6220001
Cabina lavapezzi
flusso volume detergente 0,8 l/min

7321910
Detergente universale
speciale 10 l valore alcalino pH 12

MODELLO	TWG1
ART.	622 0001
DATI TECNICI	
Flusso volume detergente	0,8 l/min
Capacità serbatoio	4-9 l
Peso max supportato dalla griglia interna	40 kg
Pressione di lavaggio	5-8 bar
Flusso liquido - circa	140 l/min
Attacco	1/4"
Potenza	0,04 kW
Alimentazione 50Hz 1Ph	230 AC V
Lunghezza cavo	1,5 m
Volume di lavoro	140 l
Ø Foro	100 mm
Dimensioni interne	736x560x450 mm
Dimensioni esterne	785x595x700 mm
Peso	29,5 kg

OFFERTA PROMO KIT-TWG1
CABINA LAVAPEZZI **6220001** + DETERGENTE UNIVERSALE **7321910**

€

524,16

MICROSFERE VETRO

■ Sacco 25 kg

ART.	OFFERTA €
UV25-70/110	64,64



SABBIA CORINDONE BRUNO

■ Sacco 25 kg

ART.	DESCRIZIONE	OFFERTA €
US25-60	Grana 60	106,53
US25-80	Grana 80	106,53



SGABELLO

- Sgabello lavabile
- Robusto telaio in acciaio con ruote
- Pratici vani portaoggetti
- Seduta regolabile in altezza



MODELLO	MH 1
ART.	620 1900
DATI TECNICI	
Max carico statico sulla seduta	100 kg
Dimensioni	380x380x440 mm
Altezza min	440 mm
Altezza max	530 mm
Peso	5,7 kg
OFFERTA €	70,43

SGABELLO DI MONTAGGIO

CON PRATICO VASSOIO PORTA ATTREZZI

- Pratico vassoio porta attrezzi con divisorio
- Struttura in acciaio con ruote
- Sedile lavabile e imbottito



MODELLO	MH 2
ART.	620 1902
DATI TECNICI	
Max carico statico sulla seduta	120 kg
Dimensioni	365x370x380 mm
Altezza seduta	380 mm
Larghezza seduta	370 mm
Peso	5 kg
OFFERTA €	33,73

PREZZI NETTI AL PUBBLICO IVA ESCLUSA

In sede d'ordine, che sia scritto, telefonico o tramite rappresentante, segnalare che i prezzi sono da **PROMO GIORNALINO** perché **NON** emetteremo assolutamente note di credito per mancata segnalazione.

12

SGABELLO DI MONTAGGIO

CON CASSETTI PER RIPORRERE GLI ATTREZZI

- Tre cassetti per riporre gli attrezzi
- Pratici porta lattine e portabottiglie
- Costruzione in acciaio con ruote
- Sedile lavabile e imbottito



MODELLO	MH-S3
ART.	620 1903
DATI TECNICI	
Max carico statico sulla seduta	120 kg
Dimensioni	370x400x367 mm
Altezza seduta	367 mm
Larghezza seduta	400 mm
Peso	8,8 kg
OFFERTA €	91,60

CARRELLINI SOTTO AUTO



MRB40KS

- Carrellino in plastica lavabile
- Design ergonomico con poggiatesta imbottito
- Maniglia di presa
- Sei rotelle piroettanti

KRL 1

- Carrellino pieghevole che diventa un pratico sgabello
- Costruzione in acciaio robusta
- Sette ruote



MRB 40KS



KRL 1

MODELLO	MRB 40KS	KRL 1
ART.	620 1801	620 1802
DATI TECNICI		
Portata	120 kg	120 kg
Dimensioni	1.010x475x130 mm	1.020x400x140 mm (carrello)
		485x400x440 mm (sgabello)
Peso	4,8 kg	6,7 kg
OFFERTA €	49,77	91,95

MORSE GIREVOLI

PER TUBI

- Morse con apertura frontale, lavorazione di qualità superiore, in acciaio temprato molto resistente
- Ganasce temprate sostituibili
- Guida regolabile per presa parallela
- Ideali per gli idraulici grazie alle ganasce che permettono il fissaggio tubi
- Guida vite chiusa che offre una protezione ottimale contro i danni e la sporcizia
- Base girevole di 360° con opzione di arresto
- Verniciate blu con effetto martellato



MODELLO	VICE 100 mm	VICE 125 mm	VICE 150 mm	VICE 175 mm
ART.	635 0100	635 0125	635 0150	635 0175
DATI TECNICI				
Larghezza ganasce	100 mm	125 mm	150 mm	175 mm
Apertura ganasce min-max	102 - 110 mm	125 - 138 mm	152 - 155 mm	180 - 210 mm
Profondità serraggio	66 mm	82 mm	104 mm	108 mm
Dimensioni incudine	73x58 mm	78x73 mm	90x84 mm	104x99 mm
Lunghezza totale	305 mm	355 mm	455 mm	530 mm
Piattaforma girevole	128 mm	145 mm	165 mm	190 mm
Ø Fori piattaforma girevole	10,3 mm	13,5 mm	14 mm	14 mm
Peso	8,3 kg	12,4 kg	18,4 kg	27,4 kg
OFFERTA €	108,97	141,26	211,26	283,62

DOTAZIONE

- Piatto girevole
- Ganasce

PREZZI NETTI AL PUBBLICO IVA ESCLUSA

In sede d'ordine, che sia scritto, telefonico o tramite rappresentante, segnalare che i prezzi sono da **PROMO GIORNALINO** perché **NON** emetteremo assolutamente note di credito per mancata segnalazione.

GENERATORI ELETTRICI D'ARIA CALDA



- Riscalda rapidamente
- Ideale per ambienti che necessitano di essere riscaldati per un periodo di tempo prolungato
- Protezione integrata contro il surriscaldamento e ribaltamento
- Robusta struttura in metallo
- L'elemento riscaldante in ceramica (PTC) offre diversi vantaggi rispetto alle bobine tradizionali:
 - Consumo di energia ridotto
 - Anallergico, poiché i peli di animali domestici e la polvere non si depositano sulle superfici



MODELLO	EHG 2	EHG 3
ART.	651 0001	651 0004
DATI TECNICI		
Portata termica	2 kW	3 kW
Alimentazione ~ 50 Hz	230 V	230 V
Portata aria	140 m³/h	322 m³/h
Grado di protezione	IP20	IP20
Livelli di riscaldamento	n° 2	n° 2
Dimensioni	210x130x260 mm	234x130x284 mm
Peso	1,4 kg	1,5 kg
OFFERTA €	32,10	51,44

GENERATORI ELETTRICI D'ARIA CALDA



- Riscalda rapidamente
- Ideale per ambienti che necessitano di essere riscaldati per un periodo di tempo prolungato
- Protezione integrata contro il surriscaldamento
- Robusta struttura in metallo
- Elevata potenza di riscaldamento e ventilazione



EHG 5



EHG 9

MODELLO	EHG 5	EHG 9
ART.	651 0005	651 0009
DATI TECNICI		
Portata termica	5 kW	9 kW
Potenza regolabile	40/2.500/5.000 W	52/4.500/9.000 W
Alimentazione ~ 50 Hz	400 V	400 V
Portata aria	793 m³/h	1.198 m³/h
Livelli di riscaldamento	n° 2	n° 2
Funzione ventilatore	Si	Si
Dimensioni	270x255x400 mm	355x300x490 mm
Peso	5,6 kg	9,6 kg
OFFERTA €	107,26	153,40

GENERATORI ELETTRICI D'ARIA CALDA

- Riscalda rapidamente
- Ideale per ambienti che necessitano di essere riscaldati per un periodo di tempo prolungato
- Protezione integrata contro il surriscaldamento
- Robusta struttura in metallo
- L'elemento riscaldante in ceramica (PTC) offre diversi vantaggi rispetto alle bobine tradizionali:
 - Consumo di energia ridotto
 - Anallergico, poiché i peli di animali domestici e la polvere non si depositano sulle superfici



EHG 3 P



EHG 5 P



EHG 2 P

MODELLO	EHG 2 P	EHG 3 P	EHG 5 P
ART.	651 0002	651 0003	651 0006
DATI TECNICI			
Portata termica	2 kW	3 kW	5 kW
Potenza regolabile	25/1.000/2.000 W	25/1.500/3.000 W	50/3.300/5.000 W
Alimentazione ~ 50 Hz	230 V	230 V	400 V
Portata aria	151 m³/h	365 m³/h	604 m³/h
Livelli di riscaldamento	n° 2	n° 2	n° 2
Funzione ventilatore	Si	Si	Si
Dimensioni	210x160x217 mm	265x210x290 mm	300x235x345 mm
Peso	1,5 kg	2,85 kg	4,3 kg
OFFERTA €	30,58	49,90	104,00

PREZZI NETTI AL PUBBLICO IVA ESCLUSA

In sede d'ordine, che sia scritto, telefonico o tramite rappresentante, segnalare che i prezzi sono da **PROMO GIORNALINO** perché **NON** emetteremo assolutamente note di credito per mancata segnalazione.

12

VENTILATORI DA PAVIMENTO

- Design robusto interamente in metallo con tre velocità
- Motore ad azionamento diretto con avvolgimento in rame
- Tre pale ad alte prestazioni in acciaio
- Angolazione facilmente regolabile
- Gabbia di protezione verniciata a polvere
- Piedini in gomma per un'elevata stabilità



MODELLO	BV 300-3	BV 500-3
ART.	626 5133	626 5153
DATI TECNICI		
Portata aria	1.870/2.040/2.125 m ³ /h	4.250/4.930/5.950 m ³ /h
Livelli velocità	3 n°	3 n°
Ø gabbia	360 mm	550 mm
Ø ventola	300 mm	490 mm
Potenza motore	50 W	120 W
Alimentazione ~ 50 Hz	230 V	230 V
Dimensioni	415x195x420 mm	610x220x590 mm
Peso	2,8 kg	5,5 kg
OFFERTA €	79,18	115,20

VENTILATORE DA PARETE

- Design robusto interamente in metallo con tre velocità
- Motore ad azionamento diretto con avvolgimento in rame
- Tre pale ad alte prestazioni in acciaio
- Angolazione facilmente regolabile
- Gabbia di protezione verniciata a polvere
- Staffa da parete inclusa



MODELLO	WV 610-2
ART.	626 5362
DATI TECNICI	
Portata aria	6.210/7.806/9.408 m ³ /h
Livelli velocità	3 n°
Ø gabbia	650 mm
Ø ventola	580 mm
Potenza motore	180 W
Alimentazione ~ 50 Hz	230 V
Dimensioni	650x420x830 mm
Peso	7,6 kg
OFFERTA €	210,35

VENTILATORI PORTATILI

- Piedini in gomma per un'elevata stabilità
 - Pratica maniglia di trasporto
 - Gabbia di protezione verniciata a polvere
 - Angolazione facilmente regolabile
- MV 610-3 / MV 760-3
 - Motore ad azionamento diretto con avvolgimento in rame
 - 3 pale ad alte prestazioni in acciaio
 - MV 1000 - 2
 - Trasmissione a cinghia per un funzionamento più silenzioso
 - 4 pale ad alte prestazioni in acciaio



MV 610-3



MV 1000-2



MV 760-3



MODELLO	MV 610-3	MV 760-3	MV 1000-2
ART.	626 5463	626 5473	626 5492
DATI TECNICI			
Portata aria	6.629/8.839/11.786 m ³ /h	6.750/9.000/12.000 m ³ /h	21.225/24.621 m ³ /h
Livelli velocità	3 n°	3 n°	2 n°
Ø gabbia	640 mm	810 mm	1.067 mm
Ø ventola	610 mm	720 mm	1.050 mm
Potenza motore	230 W	230 W	660 W
Alimentazione ~ 50 Hz	230 V	230 V	230 V
Dimensioni	745x285x760 mm	900x310x900 mm	1.110x510x1.140 mm
Peso	11,3 kg	11,8 kg	32 kg
OFFERTA €	216,70	252,60	470,40

PREZZI NETTI AL PUBBLICO IVA ESCLUSA

In sede d'ordine, che sia scritto, telefonico o tramite rappresentante, segnalare che i prezzi sono da **PROMO GIORNALINO** perché **NON** emetteremo assolutamente note di credito per mancata segnalazione.

VENTILATORI PORTATILI

- Adatto per disperdere l'aria calda, fumi di saldatura, segatura, fumo, gas, odori, polvere, etc.
- Utile per il ricircolo di aria in luoghi poco ventilati, per il raffreddamento, l'aerazione, l'essiccamento, la ventilazione di ampi ambienti come fabbriche, officine, cantieri, etc.
- È possibile sia l'immissione che l'estrazione di volumi d'aria anche a distanza con l'aggiunta di un tubo opzionale di 10 m

MV30
 ■ Ventilatore mobile con maniglia e quattro ruote in gomma per ammortizzare le vibrazioni.

MV 50 - MV 60 - MV 80
 ■ Completati di 2 ruote fisse e 2 ruote orientabili con pedale del freno

Vari tubi possono essere collegati

ART.	ACCESSORI OPZIONALI	OFFERTA €
626 0130	Tubo Ø 300 mm / 10 m per MV 30	93,09
626 0150	Tubo Ø 500 mm / 10 m per MV 50	173,50
626 0160	Tubo Ø 600 mm / 10 m per MV 60	200,83
626 0180	Tubo Ø 800 mm / 10 m per MV 80	288,57

MODELLO	MV 30	MV 50	MV 60	MV 80
ART.	626 0030	626 0050	626 0060	626 0080

DATI TECNICI				
Flusso aria max	3.900 m ³ /h	9.000 m ³ /h	14.400 m ³ /h	25.200 m ³ /h
Ø Gabbia	380 mm	580 mm	685 mm	880 mm
Ø Ventola	300 mm	500 mm	600 mm	800 mm
Velocità	2800 rpm	1400 rpm	1400 rpm	960 rpm
Potenza	500 W	1100 W	2000 W	2.200 W
Alimentazione	230 V / 50 Hz	230 V / 50 Hz	230 V / 50 Hz	230 V / 50 Hz
Dimensioni	420x380x380 mm	670x670x485 mm	770x770x575 mm	975x800x970 mm
Peso	15 kg	39 kg	64 kg	84 kg
OFFERTA €	205,33	549,40	960,06	1.475,25

MV 50

MV 60

MV 30

MV 80

VENTILATORI PORTATILI ASSIALI

- Ventilatore mobile con maniglia, realizzato con corpo in polipropilene robusto e resistente per una lunga durata; dotato di grande ventola
- Adatto per disperdere l'aria calda, fumi di saldatura, segatura, fumo, gas, odori, polvere, etc.
- Utile per il ricircolo di aria in luoghi poco ventilati, per il raffreddamento, l'aerazione, l'essiccamento la ventilazione di ampi ambienti come fabbriche, officine, cantieri, etc. Ottimo per creare aria fresca in stanze scarsamente ventilate o chiuse, come ad esempio cantine. È possibile sia l'immissione che l'estrazione di volumi d'aria anche a distanza con l'aggiunta di un tubo opzionale da 10 m

MODELLO	MV 300 P	MV 400 P
ART.	626 1030	626 1040

DATI TECNICI		
Flusso aria max	3230 m ³ /h	7220 m ³ /h
Ø Uscita	285 mm	392 mm
Ø Tubo aspirazione	285 mm	392 mm
Rumorosità	84 db (A)	86 db (A)
Velocità ventola	2850 rpm	2850 rpm
Potenza	750 W	750 W
Alimentazione	230 V / 50 Hz	230 V / 50 Hz
Dimensioni	495x385x520 mm	560x545x590 mm
Peso	13,5 kg	17 kg
OFFERTA €	305,22	371,82



MV 300 P

MV 400 P

Vari tubi possono essere collegati

ART.	ACCESSORI OPZIONALI	OFFERTA €
626 0130	Tubo Ø 300 mm / 10 m per MV 300 P	93,09
626 0140	Tubo Ø 400 mm / 10 m per MV 400 P	122,07

PREZZI NETTI AL PUBBLICO IVA ESCLUSA

In sede d'ordine, che sia scritto, telefonico o tramite rappresentante, segnalare che i prezzi sono da **PROMO GIORNALINO** perché **NON** emetteremo assolutamente note di credito per mancata segnalazione.

VENTILATORI PORTATILI ASSIALI

- Set Ventilatore mobile assiale, tubo aria e comodo tubo rigido per il trasporto con maniglia, realizzato con corpo in polipropilene robusto e resistente per una lunga durata; dotato di grande ventola
- Adatto per disperdere l'aria calda, fumi di saldatura, segatura, fumo, gas, odori, polvere, etc.
- Utile per il ricircolo di aria in luoghi poco ventilati, per il raffreddamento, l'aerazione, l'essiccamento la ventilazione di ampi ambienti come fabbriche, officine, cantieri, etc.
- Ottimo per creare aria fresca in stanze scarsamente ventilate o chiuse, come ad esempio cantine
- È possibile sia l'immissione che l'estrazione di volumi d'aria anche a distanza con il tubo da 5 m in dotazione



MVT 300 P SET

MODELLO	MVT 200 P SET	MVT 300 P SET
ART.	626 1021	626 1031
DATI TECNICI		
Flusso aria max	1560 m³/h	3220 m³/h
Ø Uscita	183 mm	248 mm
Ø Tubo aspirazione	216 mm	320 mm
Rumorosità	43 db (A)	50 db (A)
Velocità ventola	2900 rpm	2850 rpm
Potenza	225 W	750 W
Alimentazione	230 V / 50 Hz	230 V / 50 Hz
Dimensioni	335x330x370 mm	450x450x495 mm
Peso	7 kg	12 kg
OFFERTA €	382,91	682,58

E' possibile il collegamento di più tubi

ART.	ACCESSORI OPZIONALI	OFFERTA €
626 0120	Tubo Ø 200 mm / 10 m per MVT 200 P SET	75,36
626 0130	Tubo Ø 300 mm / 10 m per MVT 300 P SET	93,09

VENTILATORI CENTRIFUGHI

PORTATILI E COMPATTI

- Utile per il ricircolo dell'aria in luoghi poco ventilati o chiusi
- Ideale per l'asciugatura di vernici, pavimenti e tappeti
- Utilizzabile in diverse posizioni
- La grande ventola genera una considerevole quantità di aria grazie anche al sistema radiale più efficace rispetto a quello dei ventilatori assiali
- Completo di portacavo comodo e pratico
- Corpo realizzato in polipropilene ad alta densità per una lunga durata



RV 145 P



RV 241 P

MODELLO	RV 145 P	RV 241 P	RV 270 P
ART.	626 2014	626 2024	626 2027
DATI TECNICI			
Volume d'aria max	570 m³/h	1900/1730/1550 m³/h	2380/2200/2040 m³/h
Ø Presa di aspirazione	127 mm	191 mm	288 mm
Dimensioni bocchetta d'uscita	233x67 mm	382x93 mm	423x88 mm
Potenza in entrata	62 W	370 W	800 W
Velocità motore	1300 rpm	1100 rpm	1400 rpm
Voltaggio ~ 50 Hz	230 V / 50 Hz	230 V / 50 Hz	230 V / 50 Hz
Rumorosità	51 dB(A)	76 dB(A)	79 dB(A)
Dimensioni	275x300x320 mm	465x425x465 mm	495x490x470 mm
Peso	3,5 kg	11,5 kg	16 kg
OFFERTA €	110,89	276,37	327,42



RV 270 P

PREZZI NETTI AL PUBBLICO IVA ESCLUSA

In sede d'ordine, che sia scritto, telefonico o tramite rappresentante, segnalare che i prezzi sono da **PROMO GIORNALINO** perché **NON** emetteremo assolutamente note di credito per mancata segnalazione.

VENTILATORI CENTRIFUGHI

COMPATTI

- Per l'estrazione di polveri, trucioli, fumo, cereali, legno e plastica in particelle, etc
- Alta efficienza grazie al design ottimizzato
- Le ventole curve garantiscono un risparmio energetico e un funzionamento silenzioso



ART.	ACCESSORI OPZIONALI	Lunghezza (m)				OFFERTA €
		RV 230	RV 300	RV 305	RV 350	
626 4355	Set di ruote	X				10,66
626 4356	Set di ruote		X X X			17,81
514 2503-2.5	Tubo flessibile in poliuretano Ø 100 mm	X			2,5	47,74
514 2503-5	Tubo flessibile in poliuretano Ø 100 mm	X			5	96,39
514 2503	Tubo flessibile in poliuretano Ø 100 mm	X			10	190,50
514 2509-2.5	Tubo flessibile in poliuretano Ø 125 mm	X X			2,5	52,62
514 2509-5	Tubo flessibile in poliuretano Ø 125 mm	X X			5	105,46
514 2509	Tubo flessibile in poliuretano Ø 125 mm	X X			10	210,92
514 2506-2.5	Tubo flessibile in poliuretano Ø 150 mm		X X		2,5	63,50
514 2506-5	Tubo flessibile in poliuretano Ø 150 mm		X X		5	127,00
514 2506	Tubo flessibile in poliuretano Ø 150 mm		X X		10	255,15
514 2511-2.5	Tubo flessibile in poliuretano Ø 180 mm			X	2,5	80,75
514 2511-5	Tubo flessibile in poliuretano Ø 180 mm			X	5	161,03
514 2511	Tubo flessibile in poliuretano Ø 180 mm			X	10	323,19

MODELLO	RV 230	RV 300	RV 305	RV 350
ART.	626 4230	626 4300	626 4305	626 4350
DATI TECNICI				
Volume d'aria max	888 m³/h	1914 m³/h	2573 m³/h	4212 m³/h
Diametro ventola	230 mm	300 mm	305 mm	350 mm
Velocità uscita aria	32 m/s	41 m/s	41 m/s	46 m/s
Diametro bocchetta aspirazione	100 mm	125 mm	150 mm	180 mm
Diametro bocca d'uscita	125 mm	150 mm	150 mm	180 mm
Potenza motore	0,75 kW	1,5 kW	2,2 kW	3,8 kW
Velocità motore	2850 rpm	2850 rpm	2850 rpm	2850 rpm
Voltaggio ~ 50 Hz	230 V / 50 Hz	230 V / 50 Hz	400 V / 50 Hz	400 V / 50 Hz
Rumorosità	80 dB(A)	87 dB(A)	87 dB(A)	89 dB(A)
Classe di protezione	IP54	IP54	IP54	IP54
Peso	15 kg	30 kg	31 kg	50 kg
Dimensioni	475x393x391 mm	600x460x545 mm	600x460x545 mm	677x580x595 mm
OFFERTA €	271,92	642,63	664,84	1.086,75

PREZZI NETTI AL PUBBLICO IVA ESCLUSA

In sede d'ordine, che sia scritto, telefonico o tramite rappresentante, segnalare che i prezzi sono da **PROMO GIORNALINO** perché **NON** emetteremo assolutamente note di credito per mancata segnalazione.

PANORAMICA DEI CARICABATTERIE

Modello	BC 14	EBC 70 E	EBC 160 E	BC 30 E S	BC 32 S	MBC 550 S	SB 201 MS
ART.	685 0100	685 1000	685 1005	685 1050	685 0405	685 0505	685 0655
Caricabatteria	Manuale	•		•	•		
	Automatico		•	•			
	Elettronico					•	
Avviatore	Batteria al litio			•	•	•	•
	Mantenitore		•	•			
Tensione	6-12 V		•	•			
	12 V						•
	12-24 V	•			•	•	
Tipo di batteria	WET ⁽¹⁾	•	•	•	•	•	•
	AGM ⁽²⁾		•	•	•	•	•
	GEL ⁽³⁾		•	•	•	•	•
Funzione	Carica	•	•	•	•	•	
	Mantenimento		•	•		•	
	Avvio di emergenza				•	•	•
	Avvio sicuro					•	•
	Ripristino					•	
	Alimentazione					•	•

1) WET (elettrolita liquido) 2) AGM (feltro assorbente in fibra di vetro) 3) GEL (elettrolita gelatinoso e piastre resistenti)

Modello	BC 14	EBC 70 E	EBC 160 E	BC 30 E S	BC 32 S	MBC 550 S	SB 201 MS
Funzione	C	C	C	C	C A	C A	A
	•	•	•	•	•	•	•
	•	•	•	•	•	•	•
	•	•	•	•	•	•	•
	•			•	•	•	•
				•	•	•	•
	•			•	•	•	•
				•	•	•	•
						•	•
						•	•

C = Carica A = Avviamento

PREZZI NETTI AL PUBBLICO IVA ESCLUSA

 In sede d'ordine, che sia scritto, telefonico o tramite rappresentante, segnalare che i prezzi sono da **PROMO GIORNALINO** perché **NON** emetteremo assolutamente note di credito per mancata segnalazione.

CARICABATTERIE MANUALE

- Soluzione affidabile per la maggior parte dei veicoli a motore, dalle moto ai furgoni fino agli autocarri da 7,5 tonnellate
- Robusto alloggiamento realizzato in lamiera e plastica ignifuga
- Ciclo di carica secondo la caratteristica di resistenza con corrente decrescente all'aumentare della tensione
- Carica normale o rapida regolabile
- Amperometro analogico

MODELLO	BC 14
ART.	685 0100
DATI TECNICI	
Tensione di carica	12/24 V
Corrente di carica	7/4 A
Capacità di carica	15-100 Ah
Potenza	140 W
Alimentazione ~ 50 Hz	230 V
Cicli di carica	4
Adatto a batterie di tipo	WET
Carica	Moto, auto, minibus, furgoncini, camion <7,5 t
Dimensioni	250x150x210 mm
Peso	3,8 kg
OFFERTA €	97,66



DOTAZIONE DI SERIE

- Fusibile di protezione alimentazione
- Fusibile di protezione per polarità errata
- Interruttore termico con riarmo automatico
- Cavo di ricarica con morsetti
- Cavo di alimentazione con spina Schuko

PROTEZIONE ELETTRONICA DA SOVRATENSIONE

- Protegge l'elettronica di bordo dei veicoli dai picchi di tensione
- I picchi di tensione vengono registrati e annullati in modo permanente
- Il LED rosso indica che la protezione dal sovraccarico è attiva
- Con protezione da inversione di polarità
- Il design robusto e di alta qualità dell'apparecchio garantisce una lunga durata di esercizio
- Semplicità di utilizzo
- Protezione contro il cortocircuito per polarità errata

MODELLO	EU 12/14
ART.	640 1012
DATI TECNICI	
Tensione allacciamento	12/24 V
Tipo di corrente	DC
Fusibile	T3, 15 A
Lunghezza cavo di uscita	550 mm
Grado di protezione	IP20
Area di impiego	Moto, auto, veicoli agricoli, minibus, camion <7,5 t
Dimensioni	130x70x40 mm
Peso	0,22 kg
OFFERTA €	74,77



DOTAZIONE DI SERIE

- Segnale acustico per i picchi di tensione
- Cavo con morsetti standard

PREZZI NETTI AL PUBBLICO IVA ESCLUSA

In sede d'ordine, che sia scritto, telefonico o tramite rappresentante, segnalare che i prezzi sono da **PROMO GIORNALINO** perché **NON** emetteremo assolutamente note di credito per mancata segnalazione.

12

Con l'esaurimento delle scorte la LTF non è obbligata all'evasione di eventuali ordini residui.

12

CARICABATTERIE ELETTRONICO/MANTENITORE

- Controllo ottimale di tutte le fasi del ciclo di carica a controllo automatico e della modalità di carica di mantenimento tramite display illuminato
- Ricarica ottimale della batteria anche a temperature inferiori a 0 °C con la modalità invernale dedicata; il dispositivo si carica con una corrente più elevata e una tensione di carica maggiore
- IP65: Il dispositivo è resistente alla polvere e protetto contro i getti d'acqua
- Dotato di protezione contro le scintille, protezione da surriscaldamento, protezione da sovraccarico, protezione da cortocircuito
- Tramite la funzione MODE è possibile selezionare diversi tipi di batteria
- Modalità di ricarica di supporto (Memory Saver)
- Rilevamento automatico della tensione della batteria
- Indicatore dello stato della batteria
- Indicatore della tensione della batteria
- Segnale di polarità/tensione errata o errore LCD



MODELLO	EBC 70 E
ART.	685 1000
DATI TECNICI	
Tensione di carica	6/12 V
Corrente di carica	2/4 A
Capacità di mantenimento	4-120 Ah
Potenza	70 W
Alimentazione ~ 50 Hz	230 V
Cicli di carica	10 fasi, completamente automatico
Adatto a batterie di tipo	WET, GEL, AGM
Carica	Moto, auto, minibus, furgoncini, camion <7,5 t, barche
Lunghezza cavo di ricarica	1,5 m
Dimensioni	193x85,4x52 mm
Peso	0,5 kg
OFFERTA €	42,10



DOTAZIONE DI SERIE

- Fusibile di protezione alimentazione
- Fusibile di protezione per polarità errata
- Interruttore termico con riarmo automatico
- Cavo di ricarica da 0,4 m con terminali completamente isolati e connettore rapido
- Cavo da 0,4 m con connettore rapido e terminali con occhiello
- Cavo di alimentazione con spina Schuko

CARICABATTERIE ELETTRONICO/MANTENITORE

- Controllo ottimale di tutte le fasi del ciclo di carica a controllo automatico e della modalità di carica di mantenimento tramite display illuminato
- Ricarica ottimale della batteria anche a temperature inferiori a 0 °C con la modalità invernale dedicata; il dispositivo si carica con una corrente più elevata e una tensione di carica maggiore
- IP65: Il dispositivo è resistente alla polvere e protetto contro i getti d'acqua
- Dotato di protezione contro le scintille, protezione da surriscaldamento, protezione da sovraccarico, protezione da cortocircuito
- Tramite la funzione MODE è possibile selezionare diversi tipi di batteria
- Modalità di ricarica di supporto (Memory Saver)
- Rilevamento automatico della tensione della batteria
- Indicatore dello stato della batteria
- Indicatore della tensione della batteria
- Segnale di polarità/tensione errata o errore LCD



MODELLO	EBC 160 E
ART.	685 1005
DATI TECNICI	
Tensione di carica	6/12 V
Corrente di carica	2/10 A
Capacità di mantenimento	4-2000 Ah
Potenza	160 W
Alimentazione ~ 50 Hz	230 V
Cicli di carica	10 fasi, completamente automatico
Adatto a batterie di tipo	WET, GEL, AGM
Carica	Moto, auto, minibus, furgoncini, camion <7,5 t, barche
Lunghezza cavo di ricarica	1,5 m
Dimensioni	236x111x69 mm
Peso	0,9 kg
OFFERTA €	67,40



DOTAZIONE DI SERIE

- Fusibile di protezione alimentazione
- Fusibile di protezione per polarità errata
- Interruttore termico con riarmo automatico
- Cavo di ricarica da 0,4 m con terminali completamente isolati e connettore rapido
- Cavo da 0,4 m con connettore rapido e terminali con occhiello
- Cavo di alimentazione con spina Schuko

Con l'esaurimento delle scorte la LTF non è obbligata all'evasione di eventuali ordini residui.

PREZZI NETTI AL PUBBLICO IVA ESCLUSA

 In sede d'ordine, che sia scritto, telefonico o tramite rappresentante, segnalare che i prezzi sono da **PROMO GIORNALINO** perché **NON** emetteremo assolutamente note di credito per mancata segnalazione.

CARICABATTERIE/AVVIATORE

- Professionale e multifunzionale per batterie WET, GEL e AGM con tensione di carica di 12 e 24 volt
- Adatto a tutti i veicoli a motore, dalle moto agli autoarticolati fino ai motoscafi
- Eccezionale affidabilità operativa in modalità di ricarica veloce e di mantenimento
- Controllato da microprocessore
- Cicli di ricarica automatici con un massimo di dieci fasi di ricarica e analisi
- Tre cicli di ricarica programmati e uno manuale
- Protezione totale dell'elettronica del veicolo contro i picchi di tensione all'avviamento
- Può essere utilizzato in modalità di ricarica di supporto come alimentatore di mantenimento delle impostazioni elettroniche del veicolo. Indispensabile per le auto moderne, dove la batteria può essere sostituita solo in questa modalità
- Modalità di ricarica di supporto (Memory Saver)
- Selezione continua della corrente di carica
- Display digitale per tensione e corrente di carica
- Amperometro digitale
- Indicatore della tensione della batteria
- Indicatore tensione di carica e di avviamento
- Protezione contro il cortocircuito dei cavi di ricarica
- Protezione contro il cortocircuito per polarità errata
- Protezione contro il sovraccarico



DOTAZIONE DI SERIE

- Carrello (staffa di trasporto, set di ruote)
- Portacavi
- Segnale LED in caso di polarità errata, tensione errata o guasto
- Segnale LED di carica e fine carica
- Interruttore termico con riarmo automatico
- Cavo di ricarica con morsetti
- Cavo di alimentazione con spina Schuko



12

MODELLO	MBC 550 S
ART.	685 0505
DATI TECNICI	
Tensione di carica	12 / 24 V
Corrente di carica	75 / 50 A
Capacità di carica	4-550 Ah
Potenza di avviamento	300 A
Potenza massima	400 A
Potenza	1,5 - 10 kW
Alimentazione ~ 50 Hz	230 V
Numero di modalità operative	6
Adatto a batterie di tipo	WET, GEL, AGM
Carica	Moto, auto, minibus, furgoncini < 3,5 t, barche, camion <7,5 t, veicoli da costruzioni, camion >7,5 t
Avvio	Moto, auto, minibus, furgoncini < 3,5 t, barche, camion <7,5 t, veicoli da costruzioni, camion >7,5 t
Dimensioni	380x310x980 mm
Peso	22 kg
OFFERTA €	878,77

PREZZI NETTI AL PUBBLICO IVA ESCLUSA

In sede d'ordine, che sia scritto, telefonico o tramite rappresentante, segnalare che i prezzi sono da **PROMO GIORNALINO** perché **NON** emetteremo assolutamente note di credito per mancata segnalazione.

Con l'esaurimento delle scorte la LTF non è obbligata all'evasione di eventuali ordini residui.

CARICABATTERIE/AVVIATORE

- Ideale per la ricarica di batterie per avviamento nel settore automobilistico che non richiedono manutenzione
- Diversi tipi di batteria selezionabili
- Rilevamento automatico della tensione della batteria
- Velocità di caricamento selezionabile
- Possibilità di ricarica rapida
- Per la ricarica a lungo termine di batterie che non richiedono manutenzione e non vengono utilizzate con regolarità (ad es. auto elettriche, camper, tosaerba, ecc.)
- Ricarica ottimale della batteria anche a temperature inferiori a 0 °C con la modalità invernale dedicata: il dispositivo si carica con una corrente più elevata e una tensione di carica maggiore

- Controllo ottimale di tutte le fasi tramite display illuminato
- Ricarica normale e veloce
- Indicatore della tensione della batteria
- Indicatore tensione di carica e di avviamento
- Protezione contro i picchi di tensione



MODELLO	BC 30 E S
ART.	685 1050
DATI TECNICI	
Tensione batteria	12 / 24 V
Corrente di carica (veloce/normale)	4 / 8 / 15 / 100 A
Tensione di avvio	3 V
Protezione	01-mag A
Potenza	270 W
Alimentazione ~ 50 Hz	230 V
Cicli di carica	6
Adatto a batterie di tipo	AGM, GEL
Carica	Moto, auto, minibus, furgoncini <3,5 t camion <7,5 t, barche
Avvio	Moto, auto, minibus, furgoncini <3,5 t camion <7,5 t, barche
Dimensioni	328x330x210 mm
Peso	7,87 kg
OFFERTA €	139,94

DOTAZIONE DI SERIE

- Display digitale tensione e corrente di carica
- Fusibile di protezione alimentazione
- Fusibile di protezione per polarità errata
- Interruttore termico con riarmo automatico
- Cavo di ricarica da 1,5 m con morsetti con terminali completamente isolati
- Cavo di alimentazione con spina Schuko



1. Display di selezione
2. Selezione del tipo di batteria
3. Indicatore di stato pronto/in carica
4. Stato della polarità
5. Funzione avviamento BOOSTER
6. Informazioni tecniche
7. Selezione della velocità di caricamento

MORSETTI PER CARICABATTERIE

- Morsetti completamente isolati
- Guaina in plastica
- Privi di protezione da sovratensione

DOTAZIONE DI SERIE

- Cavo di emergenza rosso
- Cavo di emergenza nero



ART.	686 0000	686 0001	686 0002
DATI TECNICI			
N° cavi	2 pz	2 pz	2 pz
Lunghezza del cavo	3 m	3,5 m	4,5 m
Sezione trasversale	16 mm ²	25 mm ²	35 mm ²
Corrente di carica max	220 A	350 A	480 A
Materiale conduttore	Alluminio rivestito in rame (CCA)		
Norma	DIN 72553-16	DIN 72553-25	DIN 72553-35
Adatto alle batterie	12-24 V	12-24 V	12-24 V
Adatto ai motori	Benzina	Benzina / Diesel	Benzina / Diesel
Peso (a coppia)	1,8 kg	2,2 kg	2,5 kg
OFFERTA €	11,73	18,10	27,16

PREZZI NETTI AL PUBBLICO IVA ESCLUSA

In sede d'ordine, che sia scritto, telefonico o tramite rappresentante, segnalare che i prezzi sono da **PROMO GIORNALINO** perché **NON** emetteremo assolutamente note di credito per mancata segnalazione.

AVVIATORE

- Modello professionale adatto per officine di riparazione, carrozzerie ed elettrauto
- Controllo a microprocessore brevettato
- Display con visualizzazione del codice di errore
- Facilità di gestione grazie alle ampie funzioni di protezione, a esempio contro l'errata polarità o la sovratensione
- Nessun danno batteria dopo una scarica prolungata
- Batteria LiFePO4 a quattro celle con elevata sicurezza contro l'accensione spontanea
- Durata cinque volte superiore rispetto ai dispositivi con batterie ricaricabili convenzionali (3000 cicli)
- Cavo di avviamento lungo 0,5 m con morsetti completamente isolati
- Funzione Memory Saver: può essere utilizzato in modalità di ricarica di supporto come alimentatore di mantenimento dell'elettronica del veicolo quando la batteria viene rimossa. Indispensabile per le auto moderne, dove la batteria può essere sostituita solo in questa modalità, per mantenere in funzione i dispositivi elettronici del veicolo (codice radio, impostazioni di comfort del sedile e del guidatore, etc.)
- Modalità di ricarica di supporto (Memory Saver)
- Indicatore della tensione della batteria
- Protezione contro il sovraccarico
- Protezione contro i picchi di tensione
- Protezione dell'elettronica del veicolo
- Completamente sicuro grazie alla batteria LifePo4 agli ioni di litio a quattro celle



Semplicità di utilizzo



Display con visualizzazione del codice di errore



DOTAZIONE DI SERIE

- Fusibile di protezione alimentazione
- Fusibile di protezione per polarità errata
- Interruttore termico con riarmo automatico
- Cavo di ricarica con morsetti
- Cavo di alimentazione con spina Schuko



MODELLO	SB 201 MS
ART.	685 0655
DATI TECNICI	
Tensione di avvio	12 V
Corrente di picco	2000 A
I-Start	800 A
Grado di protezione	IP32
Alimentazione ~ 50 Hz	230 V
Lunghezza del cavo di ricarica	0,5 mm
Adatto a batterie di tipo	WET, GEL, AGM
Area di impiego	Moto, barche, auto, veicoli a motore, veicoli commerciali
Dimensioni	260x135x72 mm
Peso	2,4 kg
OFFERTA €	531,67

PREZZI NETTI AL PUBBLICO IVA ESCLUSA

In sede d'ordine, che sia scritto, telefonico o tramite rappresentante, segnalare che i prezzi sono da **PROMO GIORNALINO** perché **NON** emetteremo assolutamente note di credito per mancata segnalazione.



13



ELETTROUTENSILI



13

TRAPANO AVVITATORE

PORTATILE 3,6 V

- Batteria al Li-Ion 1,3 Ah
- Velocità a vuoto 0 - 230 rpm
- Peso 1,1 kg



ART.	CDM1132
OFFERTA €	35,35

TRAPANO

PORTATILE 18 V

- Batteria al Li-Ion 1,5 Ah
- 2 Velocità 0 - 350 e 0 - 1300 rpm
- Peso 1,10 kg



ART.	CDM1120
OFFERTA €	124,40

LEVIGATRICE ORBITALE

230 V 130 W

- Velocità a vuoto 14000 rpm
- Oscillazioni al minuto n° 28000
- Peso 1,20 kg



ART.	PSM1035
OFFERTA €	32,89

TRAPANO

PORTATILE 20 V BRUSHLESS

- Batteria al Li-Ion 2,0 Ah
- 2 Velocità a vuoto 0 - 550 e 0 - 2000 rpm
- Luce a LED
- Peso 3,65 kg



ART.	CDM1138
OFFERTA €	194,43

TRAPANO

A PERCUSSIONE 230 V 800 W

- Velocità a vuoto 0 - 3000 rpm
- Frequenza d'impatto 0 - 48000 rpm
- Capacità max foratura su legno 25 mm
- Capacità max foratura su acciaio 10 mm
- Capacità max foratura su calcestruzzo 13 mm
- Peso 2,2 kg



ART.	PDM1052
OFFERTA €	53,80

SEGHETTO

ALTERNATIVO 230 V 550 W

- Velocità a vuoto 0 - 3000 rpm
- Regolazione di taglio 0 - 45°
- Max profondità di taglio su legno 65 mm
- Peso 1,62 kg



ART.	JSM1030
OFFERTA €	41,43

Con l'esaurimento delle scorte la LTF non è obbligata all'evasione di eventuali ordini residui.

PREZZI NETTI AL PUBBLICO IVA ESCLUSA

In sede d'ordine, che sia scritto, telefonico o tramite rappresentante, segnalare che i prezzi sono da **PROMO GIORNALINO** perché **NON** emetteremo assolutamente note di credito per mancata segnalazione.

FRESATRICE

VERTICALE 230 V 1300 W

- Velocità a vuoto 9000 - 30000 rpm
- Profondità max di lavorazione 60 mm
- Peso 5,78 kg



ART.	PRM1015
OFFERTA €	115,77

ASSEMBLATRICE

230 V 900 W

- Velocità a vuoto 11000 rpm
- Profondità max di taglio 14 mm
- Ø Lama 100 mm
- Peso 3,2 kg



ART.	BJM1009
OFFERTA €	94,95

PISTOLA

AD ARIA CALDA 230 V 2000 W

- 2 Flusso aria 300 e 500 l/min
- 2 Temperatura aria 450 e 600 C°
- Peso 0,62 kg



ART.	HAM1015
OFFERTA €	45,99

MINI SMERIGLIATRICE

CON FLESSIBILE 230 V 160 W

- Velocità a vuoto 8000 - 35000 rpm
- Ø della pinza 2,4 - 3,2 mm
- 40 Accessori
- Peso 1,75 kg



ART.	CTM1017
OFFERTA €	42,42

SMERIGLIATRICE

ANGOLARE 230 V 900 W

- Velocità a vuoto 12000 rpm
- Ø Disco 125 mm
- Peso 2,96 kg



ART.	AGM1061S
OFFERTA €	62,70

PISTOLA SPRAY

MULTIUSO 230 V 110 W

- Capacità serbatoio vernice 800 ml
- Max erogazione 300 ml/min
- Peso 1,75 kg



ART.	SGM1012
OFFERTA €	48,33

PISTOLA SPRAY

MULTIUSO 230 V 400 W

- Capacità serbatoio 800 ml
- Max erogazione 650 ml/min
- Max viscosità 40 DIN/sec



ART.	SG1008-CV
OFFERTA €	29,24

STAZIONE DI SALDATURA

ANALOGICA 230 V 48 W

- Temperatura di saldatura 160 - 480 °C
- Peso 1,0 kg



ART.	SGM1013
OFFERTA €	37,10

PREZZI NETTI AL PUBBLICO IVA ESCLUSA

In sede d'ordine, che sia scritto, telefonico o tramite rappresentante, segnalare che i prezzi sono da **PROMO GIORNALINO** perché **NON** emetteremo assolutamente note di credito per mancata segnalazione.

13

MOLATRICE

DA BANCO 230 V 250 W

- Velocità a vuoto 2950 rpm
- Dimensioni mole 150x20/150x40 mm
- Peso 9 kg



ART.	BGM1020
OFFERTA €	74,00

COMPRESSORE PORTATILE

SENZA OLIO 230 V 1100 W

- Velocità a vuoto 3550 rpm
- Aria aspirata 180 l/min
- Peso 7,5 kg



ART.	CRM1049
OFFERTA €	159,20

SALDATRICE AD ARCO

230 V - 400 V

- Corrente di saldatura 400 V 55 -160 A
- Corrente di saldatura 230 V 55 -140 A
- Tensione a vuoto ≤ 48 V
- Spessore elettrodo 2 - 4 mm
- Maschera di protezione compresa
- Peso 22,8 kg



ART.	WEM1035
OFFERTA €	181,98

CARICABATTERIE AVVIATORE

6/12 V

- Corrente di carica 2 A - 6 A - 12 A
- Batteria 8 - 180 Ah
- Peso 7,75 kg



ART.	BCM1020
OFFERTA €	107,25

CARRELLO A PIATTAFORMA

PORTATA 150 kg

- Dimensioni tavola 730x470 mm
- Richiudibile
- Peso 9,5 kg



ART.	TTM1027
OFFERTA €	66,46

CARRELLO

PORTATA 225 kg

- Dimensione pala di carico 350x180 mm
- Altezza 1195 mm
- Peso 8,8 kg



ART.	TTM1028
OFFERTA €	86,16

Con l'esaurimento delle scorte la LTF non è obbligata all'evasione di eventuali ordini residui.

PREZZI NETTI AL PUBBLICO IVA ESCLUSA

In sede d'ordine, che sia scritto, telefonico o tramite rappresentante, segnalare che i prezzi sono da **PROMO GIORNALINO** perché **NON** emetteremo assolutamente note di credito per mancata segnalazione.

14



UTENSILI
PNEUMATICI
E ACCESSORI

PISTOLA DI PULIZIA

- Pistola per una pulizia rapida e delicata idonea per utilizzo su vari materiali come tessuti, vetro, metallo, plastica, superfici verniciate, etc
- Possibile applicazione ad umido e a secco
- Microatomizzazione ultrafine del detergente
- Regolatore di detergente

MODELLO	RP
ART.	210 2210
DATI TECNICI	
Consumo d'aria	200 l/min
Capacità serbatoio	900 ml
Velocità rotazione ugello	6000 rpm
Pressione di lavoro	6,3 bar
Peso	0,9 kg
OFFERTA €	183,57



SET AVVITATORE

A IMPULSI 1/4"

- Regolazione della coppia in 4 posizioni
- Adatto per svitare bulloni e candele
- Facilità di utilizzo: svitare, avvitare e reversibilità

MODELLO	1/4" SET
ART.	240 1050
DATI TECNICI	
Attacco	1/4" quadro
Filetto	1/4"
Consumo aria	300 l/min
Max pressione di utilizzo	6,3 bar
Coppia di lavoro	10/20/30/40 Nm
Peso	0,9 kg
OFFERTA €	205,94



Regolazione della coppia tramite rotella

DOTAZIONE DI SERIE

- 5 bussole 8, 9, 10, 11, 12 mm
- Snodo
- Prolunga



AVVITATORE INDUSTRIALE

A IMPULSI 3/4"

- Per lavori pesanti nell'industria automobilistica, per l'assemblaggio e nell'agricoltura
- Meccanismo a martello doppio
- Regolazione della coppia in 3 posizioni

MODELLO	IS 3/4" KOMPOSIT
ART.	240 1260
DATI TECNICI	
Attacco	3/4" quadro
Filetto	3/8"
Consumo aria	510 l/min
Max pressione di utilizzo	6,3 bar
Max coppia svitatura	1.220 Nm
Peso	3,2 kg
OFFERTA €	219,43



Materiale Composito



PREZZI NETTI AL PUBBLICO IVA ESCLUSA

In sede d'ordine, che sia scritto, telefonico o tramite rappresentante, segnalare che i prezzi sono da **PROMO GIORNALINO** perché **NON** emetteremo assolutamente note di credito per mancata segnalazione.

AVVITATORI A IMPULSI

- Ad alte prestazioni con design leggero e compatto, resistente agli urti
- Adatto per autofficine, artigianato e industria
- Meccanismo a martello doppio
- Regolazione della coppia in 3 posizioni
- Impugnatura a bassa vibrazione e isolata dal freddo

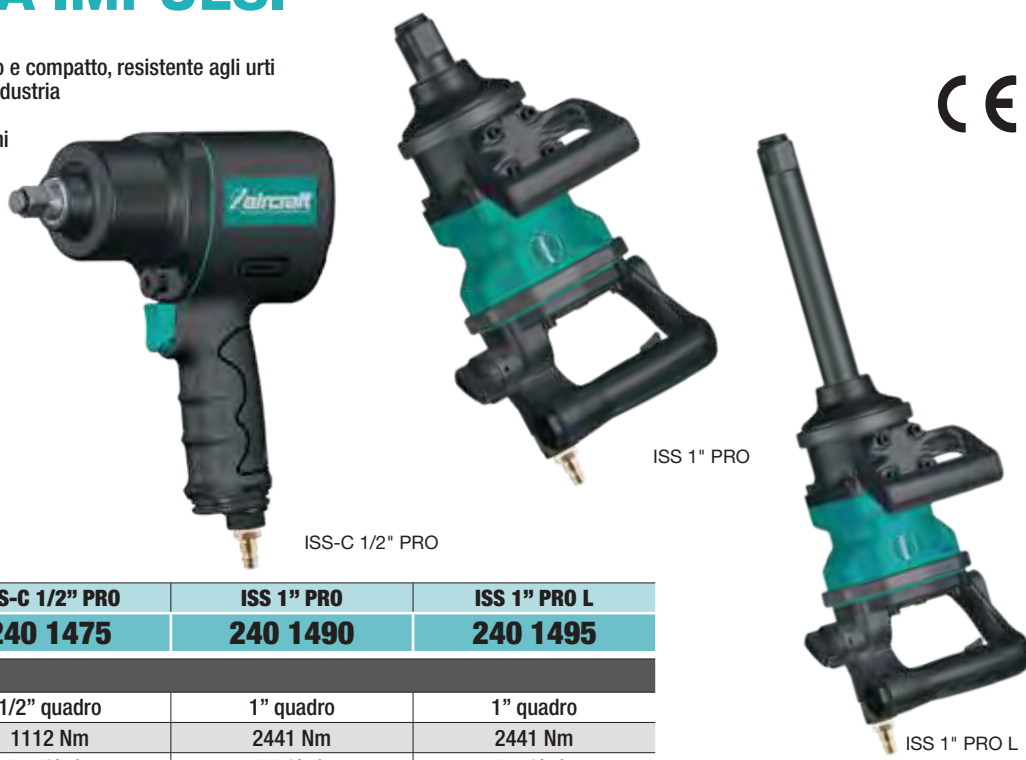

CE

14

MODELLO	ISS-C 1/2" PRO	ISS 1" PRO	ISS 1" PRO L
ART.	240 1475	240 1490	240 1495
DATI TECNICI			
Attacco	1/2" quadro	1" quadro	1" quadro
Max coppia	1112 Nm	2441 Nm	2441 Nm
Consumo aria	188 l/min	411 l/min	405 l/min
Max pressione di esercizio	6,2 bar	6,2 bar	6,2 bar
Coppia senso antiorario	450/600/800 Nm	1420/1830/2100 Nm	1350/1760/2030 Nm
Coppia senso orario	510/630/770 Nm	1460/1870/2060 Nm	1340/1760/1960 Nm
Dimensioni	183x70x205,6 mm	324x116x175 mm	492x116x175 mm
Peso	1,9 kg	6,5 kg	7,5 kg
OFFERTA €	192,78	651,42	720,62

SET AVVITATORE

A IMPULSI 1/2"

- Meccanismo a martello doppio
- Regolazione della coppia in 3 posizioni



CE

MODELLO	ISS 1/2" KOMPOSIT
ART.	240 1220
DATI TECNICI	
Attacco	1/2" quadro
Filetto	1/4"
Consumo aria	420 l/min
Max pressione di utilizzo	6,3 bar
Coppia di lavoro	180/560/600 Nm
Max coppia svitatura	600 Nm
Peso	2,1 kg
OFFERTA €	143,90

DOTAZIONE DI SERIE

- 10 bussole 9, 10, 11, 13, 14, 17, 19, 22, 24, 27 mm
- Prolunga
- Lubrificatore di linea

PREZZI NETTI AL PUBBLICO IVA ESCLUSA

In sede d'ordine, che sia scritto, telefonico o tramite rappresentante, segnalare che i prezzi sono da **PROMO GIORNALINO** perché **NON** emetteremo assolutamente note di credito per mancata segnalazione.

Con l'esaurimento delle scorte la LTF non è obbligata all'evasione di eventuali ordini residui.

14

AVVITATORE AD ANGOLO

- Ideale per zone difficili da raggiungere
- Ottima ergonomia, struttura in materiale composito molto resistente e leggero al tempo stesso
- Regolazione della coppia in 3 posizioni per avvitare e 1 per svitare
- Possibilità di regolare con una sola mano la coppia di serraggio e il senso di rotazione
- Più potenza direttamente nel punto di impatto grazie alla trasmissione diretta e alla posizione del motore nella testa dell'avvitatore a impuls

MODELLO	WSS 1/2" HT PRO
ART.	240 1575
DATI TECNICI	
Attacco	1/2" quadro
Filetto	1/4"
Consumo aria	129 l/min
Max pressione di utilizzo	6,2 bar
Coppia lavoro svitare (1)	285 Nm
Coppia lavoro avvitare (3)	231/259/278 Nm
Peso	1,16 kg
OFFERTA €	206,60



SET AVVITATORE

A CRICCHETTO 1/2"

- Reversibile
- Attacco girevole
- Impugnatura ergonomica antiscivolo, basse vibrazioni
- Bussole in dotazione
- Valigetta in plastica



MODELLO	LR S 1/2"
ART.	240 1550
DATI TECNICI	
Attacco	1/2" quadro
Filetto	1/4"
Consumo aria	390 l/min
Max pressione di utilizzo	6 bar
Velocità	160 rpm
Max coppia svitatura	60 Nm
Peso	1,2 kg
OFFERTA €	69,09

PREZZI NETTI AL PUBBLICO IVA ESCLUSA

In sede d'ordine, che sia scritto, telefonico o tramite rappresentante, segnalare che i prezzi sono da **PROMO GIORNALINO** perché **NON** emetteremo assolutamente note di credito per mancata segnalazione.

Con l'esaurimento delle scorte la LTF non è obbligata all'evasione di eventuali ordini residui.

AVVITATORE

A CRICCHETTO 1/4"

■ Piccolo e maneggevole, per luoghi difficili da raggiungere

MODELLO	RS 1/4" VT PRO
ART.	240 1560
DATI TECNICI	
Attacco	1/4" quadro
Filetto	1/4"
Consumo d'aria	122 l/min
Max pressione di utilizzo	6,2 bar
Velocità	200 rpm
Coppia lavoro (dx - sx)	7-41 Nm
Peso	0,5 kg
OFFERTA €	109,62



14

SET BUSSOLE IMPACT

IN CASSETTA DI METALLO



240 0001



240 0002



240 0003

ART.	240 0001	240 0002	240 0003
DATI TECNICI			
Pezzi N.	10	8	7
Attacco	1/2"	3/4"	1"
Misure mm	10, 11, 12, 13, 15, 17, 19, 21, 22, 24	26, 27, 29, 30, 32, 35, 36, 38	24, 27, 30, 32, 35, 36, 38
OFFERTA €	23,70	79,94	113,72

BUSSOLE 1/2" TEFLONATE

TIPO LUNGO PER CERCHI IN LEGA



ART.	240 0010
DATI TECNICI	
Lunghezza	85 mm
Misure	17/19/21 mm
OFFERTA €	27,57

LUBRIFICATORE IN LINEA

■ Attacco 1/4" IG/AG



ART.	231 0010
DATI TECNICI	
Descrizione	Lubrificatore in linea
OFFERTA €	12,02

PREZZI NETTI AL PUBBLICO IVA ESCLUSA

In sede d'ordine, che sia scritto, telefonico o tramite rappresentante, segnalare che i prezzi sono da **PROMO GIORNALINO** perché **NON** emetteremo assolutamente note di credito per mancata segnalazione.

Con l'esaurimento delle scorte la LTF non è obbligata all'evasione di eventuali ordini residui.

SUPPORTO A MURO

PER AVVITATORE A IMPULSI

ART.	240 0050
OFFERTA €	47,36



TRAPANO INDUSTRIALE

- Mandrino autoserrante 3/8", 10mm
- Scarico dell'aria attraverso l'impugnatura



MODELLO	BM R+L PRO
ART.	240 4100
DATI TECNICI	
Filetto	1/4"
Consumo aria	360 l/min
Max pressione di utilizzo	6 bar
Velocità	1800 rpm
Peso	1,1 kg
OFFERTA €	48,20



TRAPANO AD ANGOLO

- Per lavori in zone difficili da raggiungere
- Impugnatura ergonomica e antiscivolo
- Mandrino autoserrante a sgancio rapido per un facile cambio utensile
- Design leggero e compatto



MODELLO	WB 10-1 PRO
ART.	240 4120
DATI TECNICI	
Capacità foratura acciaio	10 mm
Consumo aria	175 l/min
Max pressione di utilizzo	6,2 bar
Velocità	1400 rpm
Peso netto ca.	1,2 kg
OFFERTA €	130,48



TRAPANO A PISTOLA

A BASSA VELOCITÀ

- Mandrino autoserrante a sgancio rapido per un facile cambio utensile
- Grazie all'elevata coppia e alla bassa velocità, è adatto anche per utensili di grande diametro
- Cambio con una mano da sinistra a destra
- Design leggero e compatto
- Impugnatura gommata, di forma ergonomica con proprietà di isolamento dal freddo, antiscivolo e assorbimento delle vibrazioni
- Maneggevole e sicuro grazie all'impugnatura laterale aggiuntiva
- Alloggiamento composito in plastica resistente agli urti
- Flusso d'aria di scarico tramite maniglia, quindi nessuna aria di scarico nell'area di lavoro



MODELLO	BM-C 13 PRO
ART.	240 4115
DATI TECNICI	
Filetto	1/4"
Consumo aria	238 l/min
Max pressione di utilizzo	6,2 bar
Velocità	800 rpm
Peso	1,3 kg
OFFERTA €	137,40



PREZZI NETTI AL PUBBLICO IVA ESCLUSA

In sede d'ordine, che sia scritto, telefonico o tramite rappresentante, segnalare che i prezzi sono da **PROMO GIORNALINO** perché **NON** emetteremo assolutamente note di credito per mancata segnalazione.

Con l'esaurimento delle scorte la LTF non è obbligata all'evasione di eventuali ordini residui.

KIT DI RIMOZIONE

- Ruota a lamelle per rimuovere adesivi e decalcomanie, spazzole per rimuovere ruggine e vernice per svariati lavori su carrozzerie a seconda delle spazzole utilizzate



DOTAZIONE DI SERIE

- 1 adattatore 11 mm
- 1 adattatore 23 mm
- 1 spazzola rotativa grana fine 11 mm
- 1 spazzola rotativa grana fine 23 mm
- 1 spazzola rotativa grana grossa 11 mm
- 1 spazzola rotativa grana grossa 23 mm
- 1 ruota in gomma cancella decalcomanie



MODELLO	UE PRO
ART.	240 3800
DATI TECNICI	
Filetto	1/4"
Consumo aria	532 l/min
Max pressione di utilizzo	6,3 bar
Velocità	3500 rpm
Peso	1,4 kg
OFFERTA €	439,90

SMERIGLIATRICE ANGOLARE

- Ideale per sgrossatura e taglio
- Adatto a mole commerciali Ø 125 mm



MODELLO	WS 125 PRO
ART.	240 3470
DATI TECNICI	
Filetto	1/4"
Consumo aria	490 l/min
Max pressione di utilizzo	6,3 bar
Velocità	10000 rpm
Ø disco	125 mm
Peso	1,7 kg
OFFERTA €	167,06

SMERIGLIATRICI

AD ANGOLO E DIRITTE

- Leggere e compatte, con impugnatura ergonomica e antivibrazioni
- Scarico aria regolabile nella parte posteriore
- Leva di sicurezza
- Velocità regolabile

MODELLO	WST VS PRO	ST XL VS PRO
ART.	240 3260	240 3270
DATI TECNICI		
Tipo	90°	albero prolungato
Attacco	3 - 6 mm	3 - 6 mm
Filetto	1/4"	1/4"
Consumo aria	120 l/min	120 l/min
Max pressione di utilizzo	6,2 bar	6,2 bar
Velocità	20000 rpm	25000 rpm
Peso	0,64 kg	0,7 kg
OFFERTA €	104,28	100,74



240 3260



240 3270

PREZZI NETTI AL PUBBLICO IVA ESCLUSA

In sede d'ordine, che sia scritto, telefonico o tramite rappresentante, segnalare che i prezzi sono da **PROMO GIORNALINO** perché **NON** emetteremo assolutamente note di credito per mancata segnalazione.

14

SET SMERIGLIATRICI

DIRITTA



CE

MODELLO	STS
ART.	240 3190
DATI TECNICI	
Filetto	1/4"
Consumo aria	340 l/min
Max pressione di utilizzo	6,3 bar
Velocità	22000 rpm
Peso	0,6 kg
OFFERTA €	38,89

ALTA VELOCITÀ



CE

MODELLO	PSS PRO
ART.	240 3120
DATI TECNICI	
Filetto	1/4"
Consumo aria	170 l/min
Max pressione di utilizzo	6,3 bar
Velocità	54000 rpm
Peso	0,2 kg
OFFERTA €	41,02

DIRITTA

- Leggera e compatta con impugnatura ergonomica e antivibrazioni
- Scarico aria regolabile nella parte posteriore
- Leva di sicurezza
- Velocità regolabile

MODELLO	ST VS PRO SET
ART.	240 3266
DATI TECNICI	
Attacco	3-6 mm
Filetto	1/4"
Consumo aria	120 l/min
Max pressione di utilizzo	6,2 bar
Velocità	25000 rpm
Peso	0,5 kg
OFFERTA €	101,72

DOTAZIONE DI SERIE

- 2 pinze di serraggio (3 - 6 mm)
- 10 mole (5x3 mm - 5x6 mm)
- Raccordo
- Chiave



CE

MOLE ROTATIVE CON GAMBO IN ACCIAIO

ART.	240 3150
DATI TECNICI	
Misura gambo	Ø 3 - 6 mm
OFFERTA €	10,44



Con l'esaurimento delle scorte la LTF non è obbligata all'evasione di eventuali ordini residui.

PREZZI NETTI AL PUBBLICO IVA ESCLUSA

 In sede d'ordine, che sia scritto, telefonico o tramite rappresentante, segnalare che i prezzi sono da **PROMO GIORNALINO** perché **NON** emetteremo assolutamente note di credito per mancata segnalazione.

MOLE ROTATIVE CON GAMBO IN ACCIAIO

14

03.60

■ TIPO 332 - Grana media

03.61

■ TIPO 332 - Grana fine

ART.	03.60/03.61						
CODE	01005	01305	01505	01510	02005	02013	02506
Ø "d1"	10 mm	13 mm	15 mm	15 mm	20 mm	20 mm	25 mm
Spessore "b"	5 mm	5 mm	5 mm	10 mm	5 mm	13 mm	6 mm
Attacco "d2"	3 mm	3 mm	3 mm	6 mm	6 mm	6 mm	6 mm
OFFERTA €	0,59	0,63	0,70	0,70	0,86	0,90	0,89

ART.	03.60/03.61						
CODE	02513	03008	03016	04010	04020	05025	05032
Ø "d1"	25 mm	30 mm	30 mm	40 mm	40 mm	50 mm	50 mm
Spessore "b"	13 mm	8 mm	16 mm	10 mm	20 mm	25 mm	32 mm
Attacco "d2"	6 mm	6 mm	6 mm	6 mm	6 mm	8 mm	8 mm
OFFERTA €	0,96	1,00	1,12	1,60	2,00	2,84	3,20

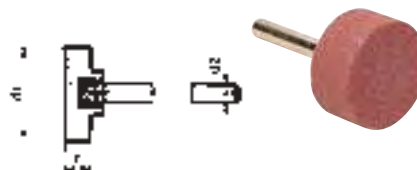

03.64

■ TIPO 331 - Grana media

03.65

■ TIPO 331 - Grana fine

ART.	03.64/03.65						
CODE	00306	00408	00510	00613	00816	01025	01320
Ø "d1"	3 mm	4 mm	5 mm	6 mm	8 mm	10 mm	13 mm
Spessore "b"	6 mm	8 mm	10 mm	13 mm	16 mm	25 mm	20 mm
Attacco "d2"	3 mm	3 mm	3 mm	3 mm	3 mm	6 mm	6 mm
OFFERTA €	0,59	0,59	0,59	0,62	0,62	0,85	0,81

ART.	03.64/03.65					
CODE	01525	02025	02532	03040	04040	05050
Ø "d1"	15 mm	20 mm	25 mm	30 mm	40 mm	50 mm
Spessore "b"	25 mm	25 mm	32 mm	40 mm	40 mm	50 mm
Attacco "d2"	6 mm	6 mm	6 mm	6 mm	8 mm	8 mm
OFFERTA €	0,97	1,14	1,41	2,01	2,99	5,25

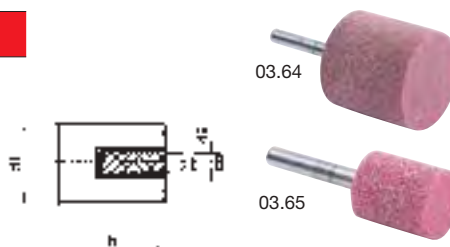

03.66

■ TIPO 321 - Grana media

03.67

■ TIPO 321 - Grana fine

ART.	03.66/03.67	
CODE	02006	04010
Ø "d1"	20 mm	40 mm
Spessore "b"	6 mm	10 mm
Attacco "d2"	3 mm	6 mm
OFFERTA €	1,04	1,93



03.68

■ TIPO 323 - Grana media

03.69

■ TIPO 323 - Grana fine

ART.	03.68/03.69			
CODE	02025	02532	03040	04040
Ø "d1"	20 mm	25 mm	30 mm	40 mm
Spessore "b"	25 mm	32 mm	40 mm	40 mm
Attacco "d2"	6 mm	6 mm	8 mm	8 mm
OFFERTA €	1,38	1,69	2,42	3,59

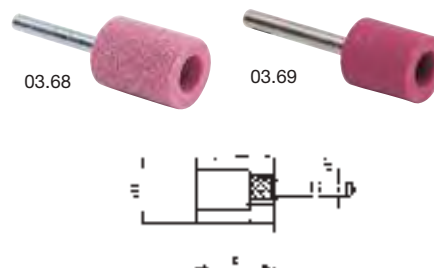

PREZZI NETTI AL PUBBLICO IVA ESCLUSA

In sede d'ordine, che sia scritto, telefonico o tramite rappresentante, segnalare che i prezzi sono da **PROMO GIORNALINO** perché **NON** emetteremo assolutamente note di credito per mancata segnalazione.

Con l'esaurimento delle scorte la LTF non è obbligata all'evasione di eventuali ordini residui.

MOLE ROTATIVE CON GAMBO IN ACCIAIO

03.70

■ TIPO 324 - Grana media

03.71

■ TIPO 324 - Grana fine

ART.	03.70/03.71					
CODE	01313	01516	02020	02520	03025	04032
Ø "d1"	13 mm	15 mm	20 mm	25 mm	30 mm	40 mm
Spessore "b"	13 mm	16 mm	20 mm	20 mm	25 mm	32 mm
Attacco "d2"	3 mm	3 mm	6 mm	6 mm	6 mm	8 mm
OFFERTA €	0,92	1,07	1,50	1,60	2,04	3,36

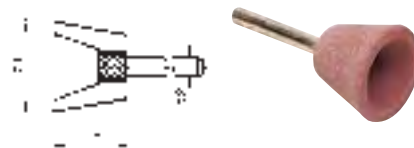

03.72

■ TIPO 333 - Grana media

03.73

■ TIPO 333 - Grana fine

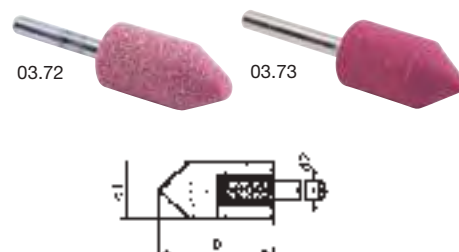
ART.	03.72/03.73				
CODE	01025	01332	01532	02040	02540
Ø "d1"	10 mm	13 mm	15 mm	20 mm	25 mm
Spessore "b"	25 mm	32 mm	32 mm	40 mm	40 mm
Attacco "d2"	6 mm	6 mm	6 mm	6 mm	6 mm
OFFERTA €	1,02	1,20	1,29	2,05	2,20



03.74

■ TIPO 334 - Grana media

03.75

■ TIPO 334 - Grana fine

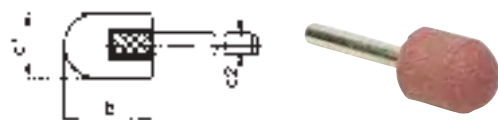
ART.	03.74/03.75			
CODE	01016	01320	01520	02025
Ø "d1"	10 mm	13 mm	15 mm	20 mm
Spessore "b"	16 mm	20 mm	20 mm	25 mm
Attacco "d2"	3 mm	6 mm	6 mm	6 mm
OFFERTA €	0,75	0,97	1,02	1,38

03.76

■ TIPO 335 - Grana media

03.77

■ TIPO 335 - Grana fine

ART.	03.76/03.77			
CODE	00510	01020	01532	02040
Ø "d1"	5 mm	10 mm	15 mm	20 mm
Spessore "b"	10 mm	20 mm	32 mm	40 mm
Attacco "d2"	3 mm	3 mm	6 mm	6 mm
OFFERTA €	0,70	0,92	1,29	2,05



03.78

■ TIPO 336 - Grana media

03.79

■ TIPO 336 - Grana fine

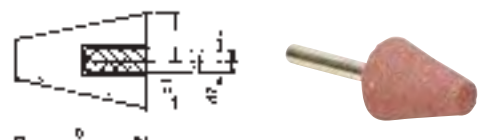
ART.	03.78/03.79			
CODE	01016	01520	02532	04040
Ø "d1"	10 mm	15 mm	25 mm	40 mm
Spessore "b"	16 mm	20 mm	32 mm	40 mm
Attacco "d2"	3 mm	6 mm	6 mm	8 mm
OFFERTA €	0,75	1,02	1,69	3,59



Con l'esaurimento delle scorte la LTF non è obbligata all'evasione di eventuali ordini residui.

PREZZI NETTI AL PUBBLICO IVA ESCLUSA

 In sede d'ordine, che sia scritto, telefonico o tramite rappresentante, segnalare che i prezzi sono da **PROMO GIORNALINO** perché **NON** emetteremo assolutamente note di credito per mancata segnalazione.

MOLE ROTATIVE CON GAMBO IN ACCIAIO

14

03.80

TIPO 337 - Grana media

03.81

TIPO 337 - Grana fine

ART.	03.80/03.81			
CODE	00610	01316	02032	03040
Ø "d1"	6 mm	13 mm	20 mm	30 mm
Spessore "b"	10 mm	16 mm	32 mm	40 mm
Attacco "d2"	3 mm	3 mm	6 mm	6 mm
OFFERTA €	0,70	0,82	1,56	2,42

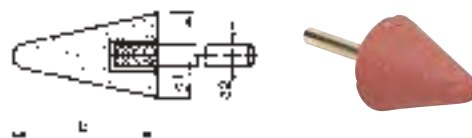

03.82

TIPO 339 - Grana media

03.83

TIPO 339 - Grana fine

ART.	03.82/03.83			
CODE	00006	00008	00010	00013
Ø "d1"	6 mm	8 mm	10 mm	13 mm
Attacco "d2"	3 mm	3 mm	3 mm	3 mm
OFFERTA €	0,85	0,85	0,85	0,98



ART.	03.82/03.83			
CODE	00015	00020	00025	00030
Ø "d1"	15 mm	20 mm	25 mm	30 mm
Attacco "d2"	6 mm	6 mm	6 mm	6 mm
OFFERTA €	1,08	1,50	1,70	2,00

LUCIDATRICE MINI

- Per lavori di riparazione e lucidatura in aree piccole e difficilmente accessibili
- Sistema innovativo a 5 lamelle
- Leva di manovra con blocco di sicurezza



MODELLO	PS MINI PRO
ART.	240 6310
DATI TECNICI	
Filetto	1/4"
Consumo aria	84 l/min
Max pressione di utilizzo	6,3 bar
Velocità	16000 rpm
Ø piatto	50 mm
Peso	0,41 kg
OFFERTA €	102,40

LUCIDATRICE

- Lucidatrice angolare a testa bassa
- Dotata di maniglia ausiliaria per uso destra/sinistra
- Piatto con disco in velcro



MODELLO	PS 7
ART.	240 3290
DATI TECNICI	
Filetto	1/4"
Consumo aria	400 l/min
Max pressione di utilizzo	6,3 bar
Velocità	2800 rpm
Attacco	14x2 M
Ø piatto	178 mm
Peso	2,2 kg
OFFERTA €	212,54

PREZZI NETTI AL PUBBLICO IVA ESCLUSA

In sede d'ordine, che sia scritto, telefonico o tramite rappresentante, segnalare che i prezzi sono da **PROMO GIORNALINO** perché **NON** emetteremo assolutamente note di credito per mancata segnalazione.

Con l'esaurimento delle scorte la LTF non è obbligata all'evasione di eventuali ordini residui.

14

MINI SMERIGLIATRICE

LUCIDATRICE A PISTOLA

- Regolazione della velocità
- Scarico aria tramite l'impugnatura
- Piattorello con supporto in velcro



MODELLO	MINI PSM 3 PRO
ART.	240 3280
DATI TECNICI	
Filetto	1/4"
Consumo aria	340 l/min
Max pressione di utilizzo	6,3 bar
Velocità	2000 rpm
Attacco	6 M
Peso	0,75 kg
OFFERTA €	222,43

LEVIGATRICE ROTORBITALE

- Piattorello a 6 fori
- Tubo aspirazione e sacco filtri inclusi



MODELLO	ESS 150 KOMPOSIT PRO
ART.	240 3450
DATI TECNICI	
Filetto	1/4"
Consumo aria	350 l/min
Max pressione di utilizzo	6,3 bar
Velocità	10000 rpm
Ø piattorello	150 mm
Orbita	5 mm
Ø interno	80 mm
Peso	0,9 kg
OFFERTA €	232,31

LEVIGATRICE TRIANGOLARE

- Impugnatura ergonomica antiscivolo, antivibrazioni
- Per superfici piane e curve
- Piattorello a 4 fori



MODELLO	DS
ART.	240 3500
DATI TECNICI	
Filetto	1/4"
Consumo aria	480 l/min
Max pressione di utilizzo	6,3 bar
Velocità	11000 rpm
Dimensioni piattorello	70x95 mm
Orbita	3,2 mm
Peso	0,8 kg
OFFERTA €	226,38

LEVIGATRICE

A NASTRO

- Braccio orientabile a 360° per aree di difficile accesso
- Fissaggio automatico del nastro abrasivo
- Inclinazione del nastro abrasivo di 15° per una manovrabilità maggiore
- Regolazione continua della velocità variabile con comando rotativo



MODELLO	BS-C 10 PRO 15 VS
ART.	240 3730
DATI TECNICI	
Filetto	1/4"
Consumo aria	400 l/min
Max pressione di utilizzo	6 bar
Velocità	18000 rpm
Dimensioni nastro abrasivo	10x330 mm
Peso netto ca.	0,77 kg
OFFERTA €	196,70

Con l'esaurimento delle scorte la LTF non è obbligata all'evasione di eventuali ordini residui.

PREZZI NETTI AL PUBBLICO IVA ESCLUSA

In sede d'ordine, che sia scritto, telefonico o tramite rappresentante, segnalare che i prezzi sono da **PROMO GIORNALINO** perché **NON** emetteremo assolutamente note di credito per mancata segnalazione.

PENNA PER INCISIONE

■ Per incidere su metallo, lamiera, plastica, pietra, marmo

MODELLO	GS PRO
ART.	240 3110
DATI TECNICI	
Filetto	1/4"
Consumo aria	60 l/min
Max pressione di utilizzo	6,3 bar
Velocità	13000 rpm
Oscillazioni	1,2 mm
Peso	0,19 kg
OFFERTA €	147,28



CE

SCROSTATORE

DIRITTO AD AGHI

■ Ideale per rimuovere ruggine e vernice da ruote, telai e parti metalliche (non lamiera); per residui di saldatura, intonaco e cemento e per la lavorazione della pietra

MODELLO	NE PRO
ART.	240 2620
DATI TECNICI	
Filetto	1/4"
Consumo aria	170 l/min
Max pressione di utilizzo	6,3 bar
Velocità	3800 rpm
Vibrazione	16 m/s ²
Ø aghi	3 mm
Lunghezza aghi	125 mm
Peso	1,2 kg
OFFERTA €	140,39



CE

ART.	ACCESSORIO PER AGHI SCROSTATORI	OFFERTA €
240 2600	per mod. MHU, MHB PRO, MHV PRO	44,96



LEVABOLLI

PNEUMATICO

■ Ideale per la riparazione di ammaccature della carrozzeria

MODELLO	DBH
ART.	240 2700
DATI TECNICI	
Filetto	1/4"
Consumo aria	250 l/min
Peso	1,36 kg
OFFERTA €	226,38

DOTAZIONE DI SERIE

- Ventosa Ø 60 mm
- Ventosa Ø 120 mm
- Ventosa Ø 150 mm
- Tubo di alimentazione con valvola a sfera



CE



PREZZI NETTI AL PUBBLICO IVA ESCLUSA

In sede d'ordine, che sia scritto, telefonico o tramite rappresentante, segnalare che i prezzi sono da **PROMO GIORNALINO** perché **NON** emetteremo assolutamente note di credito per mancata segnalazione.

MARTELLI SCALPELLATORI

SET SCALPELLO UNIVERSALE

- Per piccoli lavori di muratura
- Attacco esagonale
- Valigetta in plastica

MODELLO	MHU
ART.	240 2200
DATI TECNICI	
Filetto	1/4"
Consumo aria	280 l/min
Max pressione di utilizzo	6,3 bar
Numero di colpi	3000 rpm
Attacco	10 mm
Peso	1,6 kg
OFFERTA €	83,69



DOTAZIONE DI SERIE

- Scalpello piatto
- Scalpello a punta
- Scalpello per lamiera
- Scalpello per punti di saldatura
- Scalpello
- Molla di tenuta
- Raccordo
- Lubrificante



SET SCALPELLO PROFESSIONALE

- Adatto per lavori di costruzione, nel settore della carrozzeria e per installazioni elettriche

MODELLO	MHB PRO
ART.	240 2300
DATI TECNICI	
Filetto	1/4"
Consumo aria	240 l/min
Max pressione di utilizzo	6,3 bar
Numero di colpi	2200 rpm
Attacco	10 mm
Peso	2 kg
OFFERTA €	170,03



DOTAZIONE DI SERIE

- Scalpello piatto
- Scalpello a punta
- Scalpello da taglio lamiera
- Scalpello a spatola
- Scalpello incavo
- Molla di tenuta
- Raccordo



ACCESSORI PER SCALPELLI

- Per un cambio rapido dello scalpello
- Evita che la molla si rompa

ART.	DESCRIZIONE	OFFERTA €
240 2103	per mod. MHU, MHB	12,76

- Scalpelli per mod. MHU, MHB E MHV

ART.	ACCESSORI	OFFERTA €
240 2219	Scalpello per lamiera 180 mm	8,17
240 2227	Scalpello piatto 20/180 mm	6,20
240 2382	Scalpello piatto 30/250 mm	9,79
240 2239	Scalpello a punta 175 mm	6,20
240 2381	Scalpello a punta 250 mm	9,79
240 2243	Scalpello a spatola 50/180 mm	12,76
240 2383	Scalpello a spatola 40/250 mm	13,49
240 2384	Scalpello incavo 24/240 mm	22,25
240 2101	Molla di tenuta per MHU, MHB, MHV	2,67



Con l'esaurimento delle scorte la LTF non è obbligata all'evasione di eventuali ordini residui.

PREZZI NETTI AL PUBBLICO IVA ESCLUSA

 In sede d'ordine, che sia scritto, telefonico o tramite rappresentante, segnalare che i prezzi sono da **PROMO GIORNALINO** perché **NON** emetteremo assolutamente note di credito per mancata segnalazione.

GRAFFATRICE

- Adatta per il fissaggio di pellame, tessuti, tappezzeria, materiali isolanti, pannelli, telai, truciolati
- Valigetta in plastica

MODELLO	KG 16 PRO
ART.	240 5401
DATI TECNICI	
Consumo aria per colpo	0,5 l
Max pressione di utilizzo	6 bar
Dimensioni punti	6-16 (tipo 80) mm
Peso	0,9 kg
OFFERTA €	57,83

PUNTI TIPO 80

- Larghezza 12,8 mm
- Spessore 0,7x0,9 mm
- 5.000 pezzi

ART.	Lunghezza	OFFERTA €
240 5406	6 mm	6,77
240 5410	10 mm	7,00
240 5416	16 mm	9,41

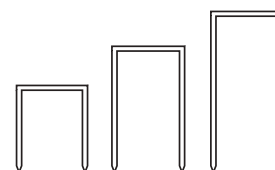

GRAFFATRICE - CHIODATRICE

- Adatta per il fissaggio di pellame, tessuti, tappezzeria, materiali isolanti, pannelli, telai, truciolati
- Caricatore inferiore e pulsante di sicurezza
- Uscita aria regolabile
- Valigetta in plastica

MODELLO	NKG 40/50 PRO
ART.	240 5501
DATI TECNICI	
Consumo aria per colpo	0,6 l
Max pressione di utilizzo	6 bar
Dimensioni punti	16 - 40 (tipo 90) mm
Dimensioni chiodi	15 - 50 (tipo F) mm
Peso	1,6 kg
OFFERTA €	98,43

PUNTI TIPO N

- Larghezza 10,8 mm
- Spessore 1,40x1,60 mm
- 10.000 pezzi

ART.	Lunghezza	OFFERTA €
240 5632	32 mm	80,48
240 5638	38 mm	92,16
240 5650	50 mm	117,69



PREZZI NETTI AL PUBBLICO IVA ESCLUSA

In sede d'ordine, che sia scritto, telefonico o tramite rappresentante, segnalare che i prezzi sono da **PROMO GIORNALINO** perché **NON** emetteremo assolutamente note di credito per mancata segnalazione.

Con l'esaurimento delle scorte la LTF non è obbligata all'evasione di eventuali ordini residui.

14

AVVOLGITUBO

- Tubo in polimero ibrido resistente all'olio con inserto in tessuto
- Alloggiamento in plastica resistente agli urti
- Il tubo è bloccato o arrotolato automaticamente
- Tirando il tubo si può bloccare o arrotolare automaticamente a piacere
- Staffa girevole per montaggio a parete o soffitto inclusa



CE

MODELLO	SAR 10/20 RP
ART.	210 5839
DATI TECNICI	
Ø interno	9,5 mm
Ø esterno	15,5 mm
Lunghezza tubo	20 m
Max pressione di esercizio	12 bar
Lunghezza del tubo di collegamento	2 m
Attacco	1/4 "
Peso	7 kg
OFFERTA €	127,52

AVVOLGITUBO

DA CANTIERE

- Tubo in poliuretano retinato
- Su supporto girevole a 360°
- Estremamente flessibile e resistente all'abrasione
- Con attacco e innesto a sgancio rapido



CE

MODELLO	DST 8/31
ART.	210 5831
DATI TECNICI	
Ø interno	8 mm
Ø esterno	12 mm
Lunghezza tubo	30 m
Max pressione di esercizio	10 bar
Supporto girevole	360°
Attacco	1/4"
Peso	10 kg
OFFERTA €	133,46



Con l'esaurimento delle scorte la LTF non è obbligata all'evasione di eventuali ordini residui.

PREZZI NETTI AL PUBBLICO IVA ESCLUSA

In sede d'ordine, che sia scritto, telefonico o tramite rappresentante, segnalare che i prezzi sono da **PROMO GIORNALINO** perché **NON** emetteremo assolutamente note di credito per mancata segnalazione.

15



MACCHINE
PER
LA PULIZIA
INDUSTRIALE



MOTOPOMPE

PER ACQUE CHIARE

- Motopompe per acque chiare. Potenti e ideali per lavori pesanti in funzionamento continuo
- Motopompe portatili autoadescenti particolarmente adatte per l'estrazione dell'acqua da pozzi e cisterne destinate all'irrigazione di aiuole e aree verdi
- Autonomia di funzionamento di circa 2,5 h al 75% di carico motore
- Tubo aspirazione e tubo pressione non inclusi nella fornitura
- Utilizzabili con qualsiasi condizione meteorologica (eccetto il gelo)
- Pompa centrifuga con elica in ghisa per una massima robustezza e lunga durata

- Motore a 4 tempi potente ed efficiente, facile da avviare in qualsiasi condizione
- Robusto telaio in acciaio provvisto di supporti antivibranti per il motore
- La membrana integrata impedisce il riflusso dell'acqua
- Messa in servizio rapida e semplice grazie alla generazione diretta della pressione negativa e al collegamento dei tubi alla pompa
- Facile da trasportare grazie al peso ridotto
- Manutenzione semplice



DOTAZIONE

- 2 raccordi per tubi
- 2 dadi per raccordo
- 2 guarnizioni in gomma
- 3 fascette stringitubo
- Filtro pescaggio
- 4 piedini in gomma
- 1 kit utensili per il montaggio



FWP 50

MODELLO	FWP 50	FWP80
ART.	750 0050	750 0080
DATI TECNICI		
Portata max	566 l/min	803 l/min
Pressione negativa	3 bar	3 bar
Granulometria max	7 mm	7 mm
Ø filetto	2"	3"
Ø uscita tubo	50,8 mm	76,2 mm
Prevalenza max	30 m	30 m
Altezza di aspirazione max	7 m	7 m
Tipo motore	4 tempi OHV, 1 cilindro	4 tempi OHV, 1 cilindro
Combustibile	benzina	benzina
Cilindrata	196 cm ³	223 cm ³
Potenza motore	4 kW	4,5 kW
N° giri motore	3600 rpm	3600 rpm
Raffreddamento	aria	aria
Avvio	manuale	manuale
Capacità serbatoio	3,6 l	3,6 l
Tempo di funzionamento al 75%	2,5 h	2,5 h
Olio motore	0,6 l	0,6 l
Livello pressione acustica (2006/42/EC)	77 dB(A)	77 dB(A)
Rumorosità (2000/14/EC, 2005/88/EC)	99 dB(A)	99 dB(A)
Dimensioni	470x386x450 mm	500x400x480 mm
Peso netto	23 kg	26 kg
OFFERTA €	285,00	320,30

PREZZI NETTI AL PUBBLICO IVA ESCLUSA

In sede d'ordine, che sia scritto, telefonico o tramite rappresentante, segnalare che i prezzi sono da **PROMO GIORNALINO** perché **NON** emetteremo assolutamente note di credito per mancata segnalazione.

MOTOPOMPE

PER ACQUE CHIARE E SCURE

- Motopompa per acque reflue
- Potente e ideale per lavori pesanti in funzionamento continuo anche nelle condizioni più difficili
- Motopompa autoadescante particolarmente adatta per l'estrazione di acque da stagni, per il drenaggio di scantinati in caso di inondazioni, per l'irrigazione di aiuole
- In grado di aspirare anche acque contenenti sabbia, detersivi o olio, fanghi, liquami, etc
- Autonomia di funzionamento di circa 2,5 h al 75% di carico motore
- Tubo aspirazione e tubo pressione non inclusi nella fornitura

- Utilizzabile con qualsiasi condizione meteorologica (eccetto il gelo)
- Pompa centrifuga con elica in ghisa per una massima robustezza e lunga durata anche con acque contenenti sabbia
- Motore a 4 tempi potente ed efficiente, facile da avviare in qualsiasi condizione
- Robusto telaio in acciaio provvisto di supporti antivibranti per il motore
- La membrana integrata impedisce il riflusso dell'acqua
- Messa in servizio rapida e semplice grazie alla generazione diretta della pressione negativa e al collegamento dei tubi alla pompa
- Manutenzione semplice



DOTAZIONE

- 2 raccordi per tubi
- 2 dadi per raccordo
- 2 guarnizioni in gomma
- 3 fascette stringitubo
- Filtro pescaggio
- Raccordo per filtro pescaggio
- 4 piedini in gomma
- 1 kit utensili per il montaggio



MODELLO	SWP 80
ART.	750 0180
DATI TECNICI	
Portata massima al minuto	966 l/min
Pressione negativa	2,6 bar
Granulometria max	27 mm
Ø uscita filetto	3"
Ø uscita tubo	76,2 mm
Prevalenza max	26 m
Altezza di aspirazione max	7 m
Tipo motore	4 tempi OHV, 1 cilindro
Combustibile	benzina
Cilindrata	223 cm ³
Potenza motore	4,5 kW
N° giri motore	3600 rpm
Raffreddamento	aria
Avvio	manuale
Capacità serbatoio	3,6 l
Temp di funzionamento al 75%	2,5 h
Olio motore	0,6 l
Livello pressione acustica (2006/42/EC)	77 dB(A)
Rumorosità (2000/14/EC,2005/88/EC)	99 dB(A)
Dimensioni	560x430x465 mm
Peso netto	36 kg
OFFERTA €	450,45

PREZZI NETTI AL PUBBLICO IVA ESCLUSA

In sede d'ordine, che sia scritto, telefonico o tramite rappresentante, segnalare che i prezzi sono da **PROMO GIORNALINO** perché **NON** emetteremo assolutamente note di credito per mancata segnalazione.

POMPE A IMMERSIONE

PER ACQUE CHIARE

SCWP

- Corpo in plastica robusta e di alta qualità, leggero e compatto, facilmente trasportabile grazie all'impugnatura ergonomica
- Possibilità di pompaggio piatto fino a pochi mm
- Guarnizioni di alta qualità che garantiscono una lunga durata
- Funzionamento automatico tramite un interruttore a galleggiante

SCWP 7014A

- Pompa con azionamento/stop automatico
- Adatta per il pompaggio di piscine, pozzi di drenaggio, danni causati dall'acqua in casa e nel seminterrato
- Interruttore a galleggiante integrato per commutare la pompa in base al livello dell'acqua
- Protezione integrata contro il funzionamento a secco
- Protezione termica

MODELLO	SCWP 7514	SCWP 7014A
ART.	752 0100	752 0110
DATI TECNICI		
Portata max	233 l/min	233 l/min
Prevalenza max	9 m	8 m
Profondità di immersione max	7 m	7 m
Lunghezza cavo alimentazione	10 m	10 m
Granulometria max	5 mm	5 mm
Altezza di aspirazione min	5 mm	5 mm
Ø uscita tubo (min - max)	25/32 mm	25/32 mm
Ø uscita filetto	1 1/4"	1 1/4"
Potenza motore 230 V ~ 50 Hz	0,75 kW	0,75 kW
Dimensioni	174x159x287 mm	232x148x332 mm
Peso netto	5 kg	6,4 kg
Grado di protezione motore	IPX 8	IPX 8
OFFERTA €	75,80	92,00



SCWP 7514A



POMPE A IMMERSIONE COMBinate

PER ACQUE CHIARE E SCURE

SDWP

- Adatte per acque sia limpide che sporche grazie ai pedali regolabili
- Corpo in plastica robusta e di alta qualità, leggero e compatto, facilmente trasportabile grazie all'impugnatura ergonomica
- Possibilità di pompaggio piatto fino a pochi mm
- Guarnizioni di alta qualità che garantiscono una lunga durata
- Funzionamento automatico tramite un interruttore a galleggiante
- Trasporta liquidi con particelle di dimensioni fino a 30 mm

SDWP 7014A

- Pompa con azionamento/stop automatico
- Adatto per il pompaggio di laghetti da giardino, pozzi di drenaggio, danni causati dall'acqua in casa e nel seminterrato
- Interruttore a galleggiante integrato per commutare la pompa in base al livello dell'acqua
- Protezione integrata contro il funzionamento a secco
- Protezione termica

MODELLO	SDWP 7514	SDWP 7014A
ART.	752 0200	752 0210
DATI TECNICI		
Portata max	233 l/min	233 l/min
Prevalenza max	8 m	8 m
Profondità di immersione max	7 m	7 m
Lunghezza cavo alimentazione	10 m	10 m
Granulometria max	30 mm	25 mm
Altezza di aspirazione min	36,5 mm	32,5 mm
Ø uscita tubo (min - max)	25/32 mm	25/32 mm
Ø uscita filetto	1 1/4"	1 1/4"
Potenza motore 230 V ~ 50 Hz	0,75 kW	0,75 kW
Dimensioni	174x159x358 mm	232x148x382 mm
Peso netto	5 kg	6,6 kg
Grado di protezione motore	IPX 8	IPX 8
OFFERTA €	78,60	94,70



SDWP 7514



PREZZI NETTI AL PUBBLICO IVA ESCLUSA

In sede d'ordine, che sia scritto, telefonico o tramite rappresentante, segnalare che i prezzi sono da **PROMO GIORNALINO** perché **NON** emetteremo assolutamente note di credito per mancata segnalazione.

POMPE A IMMERSIONE

PER ACQUE CHIARE

SCWP

- Corpo in solida struttura in acciaio Inox, facilmente trasportabile grazie all'impugnatura ergonomica
- Richiedono un livello dell'acqua inferiore rispetto alle pompe di drenaggio, consentendo un pompaggio piatto fino a pochi mm
- Guarnizioni di alta qualità che garantiscono una lunga durata
- Funzionamento automatico tramite un interruttore a galleggiante

SCWP 3508 FLAT

- Possibilità di pompaggio piatto fino a 1 mm
- Maggiore capacità di erogazione grazie alla pompa ad alte prestazioni
- Completa di adattatore multiplo

MODELLO	SCWP 3508 FLAT	SCWP 10013
ART.	752 0115	752 0105
DATI TECNICI		
Portata max	125 l/min	216 l/min
Prevalenza max	8 m	11,5 m
Lunghezza cavo alimentazione	10 m	10 m
Granulometria max	5 mm	5 mm
Altezza di aspirazione min	-	8
Ø uscita tubo (min - max)	25/32 mm	25/32 mm
Ø uscita filetto	-	1 1/2"
Potenza motore 230 V ~ 50 Hz	0,35 kW	1 kW
Dimensioni	205x145x303 mm	Ø 151x311 mm
Peso netto	4,5 kg	5,4 kg
Grado di protezione motore	IPX 8	IPX 8
OFFERTA €	90,10	108,00

SCWP 10013



POMPE CENTRIFUGHE A IMMERSIONE MULTISTADIO

PER ACQUE CHIARE

SPWP

- All'interno della pompa centrifuga sono situati dei giranti che, ruotando intorno al proprio asse all'interno di un'apposita camera, innescano il movimento delle acque spingendole verso l'alto
- La tecnologia multistadio, di cui sono dotati entrambi i modelli, consente un progressivo aumento della pressione dell'acqua che passa da una camera all'altra con conseguente incremento di velocità e volumi di pompaggio
- Corpo in solida struttura in acciaio Inox e robusta plastica, facilmente trasportabile grazie all'impugnatura ergonomica
- Ideale per sistemi di acqua piovana, funzionamento con irrigatori, pompaggio di acqua da cisterne, serbatoi, stagni, pozzi e altre applicazioni dove sia necessaria una pressione elevata

SPWP 1107

- Funzionamento automatico tramite un interruttore a galleggiante

SPWP 1106A

- Pompa con azionamento/stop automatico
- Protezione integrata contro il funzionamento a secco
- Dotata di protezione termica

SPWP 1107



MODELLO	SPWP 1107	SPWP 1106A
ART.	752 0300	752 0305
DATI TECNICI		
Portata max	116 l/min	100 l/min
Prevalenza max	42 m	45 m
Profondità di immersione max	7 m	12 m
Lunghezza cavo alimentazione	10 m	15 m
Campo di temperatura del liquido	0° - 35° C	0° - 35° C
Granulometria max	1 mm	1 mm
Altezza di aspirazione min	21 mm	24,5 mm
Ø uscita tubo	25 mm	25 mm
Ø uscita filetto	1"	1"
N° giranti	4	4
Potenza motore 230 V ~ 50 Hz	1,1 kW	1,1 kW
Dimensioni	Ø 163x472 mm	187x168x493 mm
Peso netto	11,4 kg	10,5 kg
Grado di protezione motore	IPX 8	IPX 8
OFFERTA €	199,00	321,75

PREZZI NETTI AL PUBBLICO IVA ESCLUSA

In sede d'ordine, che sia scritto, telefonico o tramite rappresentante, segnalare che i prezzi sono da **PROMO GIORNALINO** perché **NON** emetteremo assolutamente note di credito per mancata segnalazione.

POMPE A IMMERSIONE

POMPA COMBINATA PER ACQUE CHIARE E SCURE

SDWP

- Adatta per acque sia limpide che sporche grazie ai piedini regolabili
- Corpo in solida struttura in acciaio Inox, facilmente trasportabile grazie all'impugnatura ergonomica
- Guarnizioni di alta qualità che garantiscono una lunga durata
- Funzionamento automatico tramite un interruttore a galleggiante
- Trasporta liquidi con particelle di dimensioni fino a 35 mm

MODELLO	SDWP 10020
ART.	752 0205
DATI TECNICI	
Portata max	167 l/min
Prevalenza max	7,5 m
Profondità di immersione max	9,8 m
Lunghezza cavo alimentazione	30 mm
Temperatura del liquido	0,85 kW
Granulometria max	194x164x358 mm
Altezza di aspirazione min	4,9 kg
Ø uscita filetto	IPX 8
Potenza motore 230 V ~ 50 Hz	167 l/min
Dimensioni	7,5 m
Peso netto	9,8 m
Grado di protezione motore	30 mm
OFFERTA €	147,30



KIT POMPA A IMMERSIONE

PER ACQUE CHIARE E SCURE

SDWP

- Corpo in solida struttura in acciaio Inox, facilmente trasportabile grazie all'impugnatura ergonomica
- Funzionamento automatico tramite un interruttore a galleggiante
- Adattatore multiplo
- Cestello che protegge la pompa dallo sporco e funge da pre-filtro, contenitore EuroNorm con maniglia

MODELLO	SDWP 8510 Flutset
ART.	752 0250
DATI TECNICI	
Portata max	167 l/min
Prevalenza max	7,5 m
Lunghezza cavo alimentazione	9,8 m
Granulometria max	30 mm
Potenza motore 230 V ~ 50 Hz	0,85 kW
Dimensioni	194x164x358 mm
Peso netto (pompa)	4,9 kg
Grado di protezione motore	IPX 8
OFFERTA €	226,00



COMPOSIZIONE KIT

- Pompa immersione SDWP 8510
- Tubo pressione STORZ Ø 52 mm
- 1 ½" IG lunghezza 15 m
- Raccordo fisso STORZ 52C 1 ½" IG
- Raccordo 1 ½" OT
- Adattatore multiplo
- Cestello 400x300x320 mm



PREZZI NETTI AL PUBBLICO IVA ESCLUSA

In sede d'ordine, che sia scritto, telefonico o tramite rappresentante, segnalare che i prezzi sono da **PROMO GIORNALINO** perché **NON** emetteremo assolutamente note di credito per mancata segnalazione.

IDROPULITRICI

AD ACQUA FREDDA

- Pratici supporti per pistola a spruzzo manuale, lancia, tubo flessibile ad alta pressione e cavo elettrico
- Pulisce senza schizzi d'acqua
- Total Stop System (TSS)
- Pompa a 3 pistoni assiali comandati dal piattello oscillante, testa in alluminio e pistoni in acciaio inox temprato
- Motore monofase con protezione termica

- Valvola di by-pass automatica con azzeramento della pressione
- Funziona solo in posizione verticale
- Sistema di attacco rapido CLICK-FAST
- Elevata capacità pulente nonostante il design compatto
- Leggera e facile da trasportare e riporre, modello portatile con due ruote e maniglia

DIY
Do it Yourself

CE



710 1441

DOTAZIONE DI SERIE 710 1441

- Pistola a spruzzo
- Lancia con ugello rotante monogetto
- Lancia con ugello multifunzione
- Pulitrice per superfici
- Avvolgitubo con tubo flessibile ad alta pressione da 6 m
- Ugello schiuma



DIY
Do it Yourself

CE



710 1481

DOTAZIONE DI SERIE 710 1481

- Pistola a spruzzo manuale
- Lancia con ugello rotante monogetto
- Lancia con ugello multifunzione
- Avvolgitubo bloccabile con tubo flessibile ad alta pressione da 8 m



MODELLO	HDR-K 44-13	HDR-K 48-15
ART.	710 1441	710 1481
DATI TECNICI		
Pressione di lavoro	100 bar	125 bar
Pressione massima	135 bar	150 bar
Portata massima	440 l/h	480 l/h
Temperatura massima	50° C	50° C
Lunghezza cavo elettrico	5 m	5 m
Potenza motore 230 V ~50 Hz	1,8 kW	2,5 kW
Numero giri motore	3.400 rpm	2.800 rpm
Lunghezza tubo flessibile ad alta pressione	6 m	8 m
Rinforzo per pressione tubo flessibile	tessuto	tessuto
Dimensioni	420x340x870 mm	420x360x930 mm
Peso	12,9 kg	22,5 kg
OFFERTA €	280,27	446,70

PREZZI NETTI AL PUBBLICO IVA ESCLUSA

In sede d'ordine, che sia scritto, telefonico o tramite rappresentante, segnalare che i prezzi sono da **PROMO GIORNALINO** perché **NON** emetteremo assolutamente note di credito per mancata segnalazione.

IDROPULITRICE

AD ACQUA FREDDA

- Pratici supporti per pistola a spruzzo manuale, lancia, tubo flessibile ad alta pressione e cavo elettrico
- Pulisce senza schizzi d'acqua
- Total Stop System (TSS)
- Pompa a 3 pistoni assiali comandati dal piattello oscillante, testa in alluminio e pistoni in acciaio inox temprato
- Motore monofase con protezione termica
- Valvola di by-pass automatica con azzeramento della pressione

- Funziona solo in posizione verticale
- Sistema di attacco rapido CLICK-FAST
- Elevata capacità pulente nonostante il design compatto
- Leggera e facile da trasportare e riporre, modello portatile con due ruote e maniglia



MODELLO	HDR-K 39-12
ART.	710 1391
DATI TECNICI	
Pressione di lavoro	80 bar
Pressione massima	120 bar
Portata massima	390 l/h
Temperatura massima	50° C
Lunghezza cavo elettrico	5 m
Potenza motore 230 V ~50 Hz	1,5 kW
Numero giri motore	3400 rpm
Lunghezza tubo flessibile ad alta pressione	5 m
Rinforzo per pressione tubo flessibile	tessuto
Dimensioni	280x240x650 mm
Peso	5,9 kg
OFFERTA €	145,64



DOTAZIONE DI SERIE

- Pistola a spruzzo manuale
- Lancia
- Pulitrice per superfici
- Tubo flessibile ad alta pressione da 5 m
- Ugello schiuma con serbatoio da 0,5 l
- Ugello ad alta pressione regolabile
- Ugello rotante monogetto

SPAZZATRICE MANUALE

- L'innovativo sistema a rulli tandem, grazie alle due spazzole laterali, convoglia i rifiuti, raccolti anche da angoli e bordi, nel serbatoio superiore
- Rulli e spazzole laterali in poliammide, resistenti all'usura
- Leggere e maneggevoli
- Stoccaggio in poco spazio grazie all'impugnatura ripiegabile
- Adatta per pavimenti piani e piccoli rifiuti
- Contenitore per rifiuti facile da svuotare

DOTAZIONE DI SERIE

- 2 spazzole laterali
- 2 rulli di trasporto

MODELLO	HKM 700
ART.	730 4007
DATI TECNICI	
Tipo di azionamento	Manuale
Superficie di pulizia	500 – 1 000 m ²
Ampiezza di lavoro senza scopa laterale	-
Ampiezza di lavoro con due scope	700 mm
Capacità di spazzatura	2800 m ² /h
Serbatoio di raccolta	20 l
Dimensioni	680x580x200 mm
Peso	10 kg
OFFERTA €	165,65



PREZZI NETTI AL PUBBLICO IVA ESCLUSA

In sede d'ordine, che sia scritto, telefonico o tramite rappresentante, segnalare che i prezzi sono da **PROMO GIORNALINO** perché **NON** emetteremo assolutamente note di credito per mancata segnalazione.

ASPIRATORI A UMIDO/SECCO

- Versione a umido/secco per aspirare liquidi, trucioli e parti molto piccole di altri materiali solidi
- Tutti i motori sono dotati di avvolgimenti in rame e salvamotore
- La guarnizione speciale tra la parte superiore e il contenitore resiste ai residui di olio e sostanze chimiche senza perdere elasticità
- 2 tubi rigidi a incastro in alluminio rivestito con materiale plastico, leggeri e solidi
- Tubo flessibile ed elastico, resistente ai carichi elevati e a qualsiasi tipo di torsione
- Contenitore con sistema di blocco sul raccordo per il tubo flessibile per evitare che si stacchi durante l'uso
- Design ergonomico della parte superiore con gancio per il cavo
- Motori con filtro antirumore per assicurare un funzionamento silenzioso
- Presa integrata per il collegamento di elettroutensili



700 1120



700 1135



DOTAZIONE DI SERIE

- Tubo flessibile (2 m per art. 700 1120 / 4 m per art. 700 1135)
- Impugnatura con controllo aspirazione
- Tubo rigido a incastro
- Bocchetta pavimenti con spazzola retraibile
- Bocchetta tappezzerie
- Bocchetta rotonda con spazzola
- Bocchetta piatta
- Filtro nanotech

MODELLO	wetCAT 116 E	wetCAT 133 IE
ART.	700 1120	700 1135
DATI TECNICI		
Tipo aspirazione	a umido/secco	a umido/secco
Portata aria	3333 l/min	3333 l/min
Volume contenitore	16 l	33 l
Ø tubo flessibile	36 mm	38 mm
Lunghezza tubo flessibile	2 m	4 m
Numero motori	1	1
Raffreddamento motore	Bypass	Bypass
Livello di pressione acustica	71,2 dB(A)	72 dB(A)
Lunghezza cavo	8,5 m	8,5 m
Materiale serbatoio	Plastico	Acciaio Inox
Pressione negativa	238 mbar	247 mbar
Potenza motore 230 V ~ 50 Hz	1,1 kW	1 kW
Dimensioni	400x400x640 mm	430x430x830 mm
Peso	10,4 kg	15 kg
OFFERTA €	247,40	339,30

PREZZI NETTI AL PUBBLICO IVA ESCLUSA

In sede d'ordine, che sia scritto, telefonico o tramite rappresentante, segnalare che i prezzi sono da **PROMO GIORNALINO** perché **NON** emetteremo assolutamente note di credito per mancata segnalazione.

Con l'esaurimento delle scorte la LTF non è obbligata all'evasione di eventuali ordini residui.

ASPIRATORE A UMIDO/SECCO

- Per la pulizia a secco, la pulizia ad umido e la pulizia della moquette
- Con funzione soffiaggio per la pulizia di vuoti e spazi difficili da raggiungere
- Solido design ergonomico e pratico, fusto raccolto in materiale plastico
- 4 ruote pivotanti, ampia gamma di accessori alloggiati in un comodo vano porta accessori, gancio portacavo, filtro in tessuto

MODELLO	wetCAT 118
ART.	700 1118
DATI TECNICI	
Tipo di aspirazione	umido/secco
Potenza max	1,2 kW
Portata aria	1750 l / min
Volume contenitore	18 l
Dimensioni tubo flessibile	Ø 32 mm x 1,5 m
Numero motori	1
Raffreddamento motore	Bypass
Livello di pressione acustica	79 dB(A)
Alimentazione	230 V / 50 Hz
Lunghezza cavo	8,5 m
Pressione negativa	160 mbar
Materiale serbatoio	plastico
Dimensioni	317x330x437 mm
Peso	5,8 kg
OFFERTA €	138,89



DOTAZIONE DI SERIE

- Filtro spugna
- Bocchetta per pavimenti con inserto a umido / secco
- Bocchetta piatta con adattatore
- Filtro a cartuccia
- Tubo di aspirazione con gomito 1,5 m
- 3 tubi rigidi di aspirazione in alluminio Ø 32 mm lunghezza 330 mm
- Sacchetto filtro di carta

ASPIRAPOLVERI

PER USO DOMESTICO

MODELLO	dryCAT 15	dryCAT 15B
ART.	700 2105	700 2106
DATI TECNICI		
Tipo aspirazione	a secco	a secco
Portata aria	23 l/min	11 l/min
Superficie filtrante	1550 cm ²	1550 cm ²
Livello di pressione acustica	160 mbar	70 mbar
Volume serbatoio	5 l	5 l
Materiale serbatoio	Plastica	Plastica
Ø tubo	32 mm	32 mm
Numero di motori	1	1
Raffreddamento motore	Bypass	Bypass
Pressione negativa	74 dB(A)	63 dB(A)
Dimensioni	277x208x327 mm	277x208x327 mm
Peso	3,45 kg	3,4 kg
Potenza assorbita	0,85 kW	0,2 kW
Voltaggio	230 V	-
Voltaggio batteria	-	18 V
Tipo di corrente	AC	DC
Tipo di batteria	-	ioni di litio
Capacità batteria	-	2,0 Ah
Voltaggio caricabatteria	-	100 - 240 V
Frequenza caricabatteria	-	50 Hz
Corrente caricabatteria	-	0,4 A
OFFERTA €	84,42	163,04

DOTAZIONE DI SERIE dryCAT 15

- Cavo 6 m
- Tubo 0,5 m x Ø 32 mm
- Bocchetta tonda
- Bocchetta tonda con spazzola
- Silenziatore
- Cinghie per il trasporto
- Bocchetta piatta per fessure



DOTAZIONE DI SERIE dryCAT 15B

- Batteria Samsung 180V 2Ah
- Batteria 0,4 A
- Tubo 0,5 m x Ø 32 mm
- Bocchetta tonda con spazzola
- Bocchetta piatta per fessure
- Cinghie per il trasporto

PREZZI NETTI AL PUBBLICO IVA ESCLUSA

In sede d'ordine, che sia scritto, telefonico o tramite rappresentante, segnalare che i prezzi sono da **PROMO GIORNALINO** perché **NON** emetteremo assolutamente note di credito per mancata segnalazione.

NEBULIZZATORE A BATTERIA

DOTAZIONE DI SERIE

- Pistola
- Lancia
- Tubo 1,7 m
- Ugello tondo
- Ugello doppio
- Ugello regolabile
- Ugello piatto
- Batteria 18V 2 Ah
- Caricabatteria
- Cinghie per il trasporto

MODELLO	ADSG 15
ART.	735 0000
DATI TECNICI	
Capacità (flusso)	48 - 90 l/h
Pressione della pompa	3,2 - 4,6 bar
Volume serbatoio	15 l
Pressione di lavoro	1,2 - 4,5 bar
Massima temperatura dell'acqua	40 °C
Voltaggio Batteria	18 DC V
Tipo di batteria	(ioni di litio)
Capacità batteria	2,0 Ah
Durata massima batteria	2 - 3 h
Tempo di carica	5 h
Dimensioni	344x241x486 mm
Peso	4,3 kg
OFFERTA €	223,42



15



Esempio di disinfezione di grandi ambienti (hotels - ristoranti)

ASPIRAPOLVERE A ZAINO

- Comodo e pratico per lavorare senza fatica anche in spazi particolarmente stretti
- Con cinghie di trasporto imbottite e regolabili, porta accessori e interruttore on/off direttamente sulla cintura
- Motore dotato di protezione contro il surriscaldamento
- Il tubo di aspirazione ruota di 360°
- Contenitore per lo sporco facile da pulire

MODELLO	flexCAT 104
ART.	700 3115
DATI TECNICI	
Tipo aspirazione	secco
Potenza motore 230 V ~50	700 W
Volume contenitore	4 l
Portata d'aria	2000 l/min
Ø tubo flessibile	35 mm
Lunghezza tubo flessibile	1,5 m
Numero di motori	1
Raffreddamento motore	Bypass
Livello di pressione acustica	76 dB(A)
Lunghezza cavo	12,5 m
Pressione negativa	200 mbar
Materiale serbatoio	Plastica
Superficie filtrante	1074 cm²
Dimensioni	251x226x571 mm
Peso	5,8 kg
OFFERTA €	200,72



DOTAZIONE DI SERIE

- Tubo flessibile 1,5 m
- Bocchetta rotonda con spazzola
- Tubo rigido in plastica
- Sacchetto filtro in carta
- Filtro in tessuto
- Bocchetta piatta
- Bocchetta per pavimenti con spazzola pieghevole

PREZZI NETTI AL PUBBLICO IVA ESCLUSA

In sede d'ordine, che sia scritto, telefonico o tramite rappresentante, segnalare che i prezzi sono da **PROMO GIORNALINO** perché **NON** emetteremo assolutamente note di credito per mancata segnalazione.

Con l'esaurimento delle scorte la LTF non è obbligata all'evasione di eventuali ordini residui.

15

ASPIRAPOLVERE PORTATILE

- Aspirapolvere a secco leggero e compatto
- Portatile con una tracolla mentre è in funzione

MODELLO	dryCAT 16L
ART.	700 2116
DATI TECNICI	
Tipo aspirazione	a secco
Potenza motore 230 V ~50	1,2 kW
Portata d'aria	1500 l/min
Volume contenitore	6 l
Ø tubo flessibile	30,5 mm
Lunghezza tubo flessibile	0,5 - 1,5 m
Numero motori	1
Livello di pressione acustica	76,8 dB(A)
Lunghezza cavo	4,5 m
Materiale serbatoio	Materiale plastico
Pressione negativa	230 mbar
Dimensioni	240x200x400 mm
Peso	4,7 kg
OFFERTA €	143,72



CE

DOTAZIONE DI SERIE

- Tubo flessibile 0,5 - 1,5 m
- Impugnatura con controllo aspirazione
- Bocchetta rotonda con spazzola
- Bocchetta per fughe
- Tracolla
- Filtro a cartuccia

ASPIRAPOLVERE

PER USO INDUSTRIALE

- Versione a secco per aspirare trucioli, polveri e particelle solide con pulizia automatica del filtro

MODELLO	dryCAT 133 IRSC
ART.	700 2135
DATI TECNICI	
Tipo aspirazione	a secco
Potenza motore 230 V ~50	1 kW
Portata d'aria	3333 l/min
Volume contenitore	33 l
Ø tubo flessibile	38 mm
Numero motori	1
Livello di pressione acustica	72 dB(A)
Lunghezza cavo	8,5 m
Materiale serbatoio	Acciaio inox
Pressione negativa	223 mbar
Dimensioni	430x430x830 mm
Peso	13,8 kg
OFFERTA €	677,50



CE

DOTAZIONE DI SERIE

- Tubo flessibile 4 m
- Impugnatura con controllo aspirazione
- Tubi rigidi collegabili
- Bocchetta pavimenti a secco
- Spazzola rotonda
- Bocchetta piatta
- Riduttore
- Adattatore universale
- Filtro a cartuccia

Con l'esaurimento delle scorte la LTF non è obbligata all'evasione di eventuali ordini residui.

PREZZI NETTI AL PUBBLICO IVA ESCLUSA

In sede d'ordine, che sia scritto, telefonico o tramite rappresentante, segnalare che i prezzi sono da **PROMO GIORNALINO** perché **NON** emetteremo assolutamente note di credito per mancata segnalazione.

ASPIRATORI SPECIALI

CE 15

- Aspirapolvere per uso industriale per lubrificanti, refrigeranti, olii e trucioli di metallo

MODELLO	flexCAT 378 E0T-PRO
ART.	700 3380
DATI TECNICI	
Tipo aspirazione	umido/secco
Potenza motore 230 V ~50 Hz	3,3 kW
Portata aria	10750 l/min
Volume contenitore	78 l
Ø tubo flessibile	38 mm
Lunghezza tubo flessibile	4 m
Numero motori	3
Raffreddamento motore	Bypass
Livello di pressione acustica	76 dB(A)
Lunghezza cavo	8,5 m
Materiale serbatoio	Acciaio Inox
Pressione negativa	245 mbar
Dimensioni	635x580x1030 mm
Peso	34 kg
OFFERTA €	1.597,00



DOTAZIONE DI SERIE

- ▣ Tubo rigido in acciaio cromato a incastro
- ▣ Bocchetta di metallo con inserti intercambiabili
- ▣ Bocchetta piatta in acciaio cromato
- ▣ Tubo flessibile speciale 4 m, resistente agli olii

- Aspirapolvere con doppio sistema filtrante per ceneri di camini/forni e griglie

MODELLO	flexCAT 120 VCA
ART.	700 3130
DATI TECNICI	
Tipo aspirazione	a secco
Potenza motore 230 V ~50 Hz	1,2 kW
Portata aria	1500 l/min
Volume contenitore	20 l
Ø tubo flessibile	38 mm
Lunghezza tubo flessibile	1 m
Numero motori	1
Raffreddamento motore	Bypass
Livello di pressione acustica	76 dB(A)
Pressione negativa	150 mbar
Lunghezza cavo	3,5 m
Materiale serbatoio	Metallo
Superficie filtrante	150 cm ²
Dimensioni	310x310x420 mm
Peso	4,4 kg
OFFERTA €	71,13



DOTAZIONE DI SERIE

- ▣ Tubo flessibile 1 m completo di attacchi
- ▣ Tubo di raccordo
- ▣ Bocchetta per fughe
- ▣ Filtro a cartuccia
- ▣ Griglie metalliche di protezione



Stivaggio degli accessori sull'apparecchio

PREZZI NETTI AL PUBBLICO IVA ESCLUSA

In sede d'ordine, che sia scritto, telefonico o tramite rappresentante, segnalare che i prezzi sono da **PROMO GIORNALINO** perché **NON** emetteremo assolutamente note di credito per mancata segnalazione.

Con l'esaurimento delle scorte la LTF non è obbligata all'evasione di eventuali ordini residui.



16



STRUMENTI DI MISURA

**ATTREZZATURE PER
FERRAMENTA ED EDILIZIA**

**PRODOTTI CHIMICI
INDUSTRIALI**

**SISTEMI DI ANCORAGGIO
E SOLLEVAMENTO**

IORI



MURTRA

16

FLESSOMETRI

SEMI PROFESSIONALI

- Nastro normale
- Cassa in ABS (2 colori)
- Dispositivo di bloccaggio nastro a pressione



ART. 00

CODICE	Dimensioni			OFFERTA €
	Larghezza	Lunghezza	Classe	
3013	13 mm	3 m	II	2,50
2016	16 mm	2 m	II	2,51
3016	16 mm	3 m	II	2,59

FLESSOMETRI

MAGNETICI GOMMATI ANTISCIVOLO TIPO NPM

- Nastro protetto in nylon
- Cassa ABS
- Tasto di rallentamento
- Tasto di bloccaggio nastro
- Clip per fissaggio alla cintura



ART. QR

CODICE	Dimensioni			OFFERTA €
	Larghezza	Lunghezza	Classe	
3016 NPM	16 mm	3 m	II	4,39
5025 NPM	25 mm	5 m	II	6,12
8025 NPM	25 mm	8 m	II	8,91
1025 NPM	25 mm	10 m	II	9,41

PREZZI NETTI AL PUBBLICO IVA ESCLUSA

In sede d'ordine, che sia scritto, telefonico o tramite rappresentante, segnalare che i prezzi sono da **PROMO GIORNALINO** perché **NON** emetteremo assolutamente note di credito per mancata segnalazione.

FLESSOMETRI

GOMMATI ANTISCIVOLO

- Nastro normale
- Cassa ABS
- Tasto di rallentamento
- Tasto di bloccaggio nastro
- Clip per fissaggio alla cintura



ART. QR

CODICE	Dimensioni		OFFERTA €
	Larghezza	Lunghezza	
2013	13 mm	2 m	2,44
3013	13 mm	3 m	2,47
3016	16 mm	3 m	2,99
3019	19 mm	3 m	3,52
5025	25 mm	5 m	4,87
8025	25 mm	8 m	6,57
1025	25 mm	10 m	8,27

FLESSOMETRI

GOMMATI ANTISCIVOLO TIPO NP

- Nastro normale
- Cassa ABS
- Tasto di rallentamento
- Tasto di bloccaggio nastro
- Clip per fissaggio alla cintura



ART. QR

CODICE	Dimensioni		OFFERTA €
	Larghezza	Lunghezza	
2013 NP	13 mm	2 m	2,50
3013 NP	13 mm	3 m	2,86
3016 NP	16 mm	3 m	3,40
3019 NP	19 mm	3 m	3,57
5019 NP	19 mm	5 m	4,39
5025 NP	25 mm	5 m	5,55
8025 NP	25 mm	8 m	6,97
1025 NP	25 mm	10 m	8,74

PREZZI COMPRESIVI DI VERIFICA PRIMA CEE

Valida fino al 31 MAGGIO 2025*
*Salvo esaurimento scorte

FLESSOMETRI

GOMMATI VELLUTATI TIPO NP



- Nastro protetto in Nylon
- Cassa ABS
- Tasto di rallentamento
- Tasto di bloccaggio nastro
- Clip per fissaggio alla cintura

ART. QV

CODICE	Dimensioni		OFFERTA €
	Larghezza	Lunghezza	
3019 NP	19 mm	3 m	3,92
5019 NP	19 mm	5 m	4,31
5025 NP	25 mm	5 m	5,84
8025 NP	25 mm	8 m	7,76
1025 NP	25 mm	10 m	9,19

FLESSOMETRI

PROFESSIONALI

- Riporti in gomma
- Disegno ergonomico
- Nastro protetto in nylon
- Brevetto 1: calciolo con gomma antiscivolo
- Brevetto 2: autobloccaggio
- Brevetto 3: clip-antisfilamento - Realizzata in ABS



ART. G-NP/GM

CODICE	Dimensioni		OFFERTA €
	Larghezza	Lunghezza	
3019	19 mm	3 m	4,96
6025	25 mm	6 m	6,80
1025	25 mm	10 m	11,39

FLESSOMETRI

GOMMATI ANTISCIVOLO



HO

- Forma ergonomica
- Nastro opaco con decimali rossi
- Cassa in ABS antiurto
- Bloccaggio nastro automatico
- Due pulsanti di ritorno
- Clip per fissaggio alla cintura



ZH

ART.			HO	ZH
CODICE	Dimensioni		OFFERTA €	OFFERTA €
	Larghezza	Lunghezza		
3016	16 mm	3 m	2,13	2,40
3019	19 mm	3 m	2,38	2,63
5019	19 mm	5 m	3,12	3,39
5025	25 mm	5 m	3,59	3,89
8025	25 mm	8 m	5,16	5,72

DOPPIMETRI

STANDARD

- 10 stecche in legno da 16 mm di larghezza e 3 mm di spessore
- Molle in acciaio
- Doppia millimetrazione

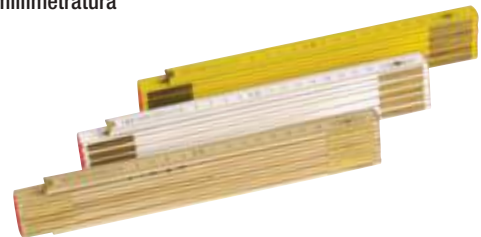

ART. 10105

CODICE	Stecca intera		OFFERTA €
	Misura utile	Classe	
BIA2	2 m	III	3,44
GIA2	2 m	III	3,60
US02	2 m	III	3,44

PREZZI NETTI AL PUBBLICO IVA ESCLUSA

In sede d'ordine, che sia scritto, telefonico o tramite rappresentante, segnalare che i prezzi sono da **PROMO GIORNALINO** perché **NON** emetteremo assolutamente note di credito per mancata segnalazione.

16

DOPPIOMETRO

CON RIVETTI INVISIBILI

- Stecche in legno, molle in acciaio tropicalizzato
- Decimali e testate rosse
- Doppia millimetratura
- Colore BIANCO/GIALLO



ART.	Misura utile	Classe	OFFERTA €
10147	2 m	III	4,62

DOPPIOMETRO

IN PLASTICA

- 10 stecche in plastica e fibra di vetro
- Posizione a squadra su ogni articolazione
- Doppia millimetratura incisa
- Molle in acciaio



ART.	Stecca intera		OFFERTA €
10144.NER2	Misura utile	Classe	
	2 m	III	4,37

METRO

IN ACCIAIO INOX

- 10 stecche in acciaio INOX da 12 mm di larghezza
- Molle impresse
- Graduazione incisa e annerita



ART.	Misura utile	Classe	OFFERTA €
10162	1 m	III	19,94

METRO

IN ALLUMINIO

- Stecche in alluminio temprato e satinato da 14 mm di larghezza.
- Molle in ottone.
- Graduazione incisa e annerita



ART.	Stecche	Misura utile	Classe	OFFERTA €
10156	5	1 m	III	8,85

ROTELLE METRICHE

- Nastro in fibra di vetro plastificato
- Scala graduata su ambedue i lati con decimali rossi
- Dispositivo di riavvolgimento rinforzato
- Impugnatura anatomica in ABS antiurto
- Inizio nastro CEE: lo "0" è posizionato sul gancio retrattile in acciaio



ART. 14500	CODICE	Dimensioni		OFFERTA €
		Larghezza	Lunghezza	
	20*	13 mm	20 m	10,87
	30	13 mm	30 m	22,80
	50	13 mm	50 m	23,00

* ULTIMI PEZZI DISPONIBILI

- Nastro in acciaio rivestito da vernice protettiva 0,18 mm di spessore
- Numerazione con decimali rossi
- Dispositivo di riavvolgimento rinforzato
- Impugnatura anatomica in ABS antiurto
- Inizio nastro CEE: lo "0" è posizionato sul gancio retrattile in acciaio



ART. 14550	CODICE	Dimensioni		OFFERTA €
		Larghezza	Lunghezza	
	20	13 mm	20 m	21,25
	30	13 mm	30 m	31,84
	50	13 mm	50 m	53,09

- Nastro in acciaio rivestito in nylon
- Numerazione con decimali rossi
- Dispositivo di riavvolgimento rinforzato
- Impugnatura anatomica in ABS antiurto
- Inizio nastro CEE: lo "0" è posizionato sul gancio retrattile in acciaio



ART. 14600	CODICE	Dimensioni		OFFERTA €
		Larghezza	Lunghezza	
	20*	13 mm	20 m	23,00
	50	13 mm	50 m	88,23

* ULTIMI PEZZI DISPONIBILI

Con l'esaurimento delle scorte la LTF non è obbligata all'evasione di eventuali ordini residui.

PREZZI NETTI AL PUBBLICO IVA ESCLUSA

 In sede d'ordine, che sia scritto, telefonico o tramite rappresentante, segnalare che i prezzi sono da **PROMO GIORNALINO** perché **NON** emetteremo assolutamente note di credito per mancata segnalazione.

ROTELLE METRICHE

- Nastro in fibra di vetro plastificato
- Scala graduata su ambedue i lati con decimali rossi
- Custodia in ABS

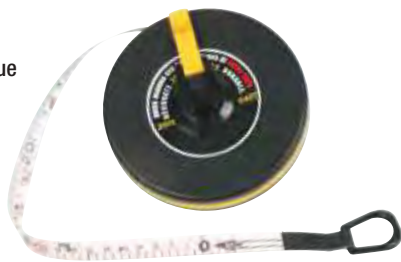

ART. 14700

CODICE	Dimensioni		OFFERTA €
	Larghezza	Lunghezza	
20	13 mm	20 m	7,79
30	13 mm	30 m	11,09

- Nastro in acciaio
- Impugnatura in lega leggera con manico in plastica e riporti in gomma
- Inizio nastro CEE: lo "0" è posizionato sul gancio retrattile in acciaio
- Dispositivo di riavvolgimento



ART. 14175

CODICE	Dimensioni		OFFERTA €
	Larghezza	Lunghezza	
30	13 mm	30 m	67,95
50	13 mm	50 m	88,48

LIVELLE

TECNICA CON MAGNETI INSERITI NEL PROFILATO



ART. 12220

CODICE	Lunghezza	OFFERTA €
40	40 cm	18,15
50	50 cm	22,03
60	60 cm	23,27
80	80 cm	28,63
100	100 cm	30,33
120	120 cm	32,45
150	150 cm	34,69
180	180 cm	39,99
200	200 cm	42,19

LIVELLE

TECNICA



- Profilato in alluminio da 13/10 mm verniciato metallizzato con base rettificata
- Tre fiale in materiale acrilico antiurto
- Fiala centrale registrabile
- Precisione: $0,043^\circ = 0,75 \text{ mm/m}$
- Fiale garantite 5 anni

ART. 12218

CODICE	Lunghezza	OFFERTA €
30	30 cm	12,04
40	40 cm	13,08
50	50 cm	14,21
60	60 cm	15,24
80	80 cm	17,24
100	100 cm	19,22
120	120 cm	19,65
150	150 cm	23,02
180	180 cm	25,49
200	200 cm	27,23

CONTRACHOC 3 FIALE

- Profilato in alluminio verniciato
- Tre fiale fisse in materiale acrilico antiurto
- Precisione: $0,057^\circ = 1 \text{ mm/m}$



ART. 12190

CODICE	Lunghezza	OFFERTA €
40	40 cm	7,85
50	50 cm	8,87
60	60 cm	10,09
80	80 cm	11,18
100	100 cm	12,63

PERFECTA

- Profilato in alluminio da 13/10 mm verniciato
- Tre fiale in materiale acrilico antiurto
- Fiala centrale fissa
- Precisione: $0,043^\circ = 0,75 \text{ mm/m}$
- Fiale garantite 5 anni



ART. 12221

CODICE	Lunghezza	OFFERTA €
40	40 cm	12,88
50	50 cm	13,98
60	60 cm	14,94
80	80 cm	16,97
100	100 cm	18,99

PREZZI NETTI AL PUBBLICO IVA ESCLUSA

In sede d'ordine, che sia scritto, telefonico o tramite rappresentante, segnalare che i prezzi sono da **PROMO GIORNALINO** perché **NON** emetteremo assolutamente note di credito per mancata segnalazione.

16

LIVELLE

SIGMA

- Profilo in alluminio extra pesante con spessore di 2 mm
- Fiale di precisione in blocco di metacrilato
- Precisione: $0,029^\circ = 0,5 \text{ mm/m}$
- Speciale verniciatura con effetto soft touch
- Tappi in bimatereale per migliore assorbimento degli urti
- Senza maniglie (cod. 40 e 50) o con due maniglie (cod. 60,80 e 100)



ART. 12655

CODICE	Lunghezza	OFFERTA €
80	80 cm	24,81
100	100 cm	26,65

ULTIMI PEZZI DISPONIBILI

MISURATORI

D'ANGOLI "WINKELFIX"

- Permettono la lettura immediata di angoli in qualsiasi posizione.
- Per lavori di carpenteria, falegnameria etc.



ART.	450111 MINI	450121 CLASSIC	500101 SHORTY	500111 MAXI*
Lunghezza bracci	430 mm	600 mm	300 mm	600 mm
Angolo	$0 \div 180^\circ$	$0 \div 180^\circ$	$0 \div 180^\circ$	$0 \div 180^\circ$
Peso	1 kg	1,4 kg	0,7 kg	1,4 kg
Puntalino a compasso	-	-	-	•
OFFERTA €	235,36	210,59	222,98	164,00

* ULTIMI PEZZI DISPONIBILI

PREZZI NETTI AL PUBBLICO IVA ESCLUSA

In sede d'ordine, che sia scritto, telefonico o tramite rappresentante, segnalare che i prezzi sono da **PROMO GIORNALINO** perché **NON** emetteremo assolutamente note di credito per mancata segnalazione.

LIVELLE

GAMMA

- Modello pesante in fusione di alluminio
- Rettificata sui 4 lati
- Verniciatura con polveri epossidiche
- Tre fiale in acrilico antiurto di cui la centrale regolabile
- Precisione: $0,043^\circ = 0,75 \text{ mm/m}$
- Fiale garantite 5 anni

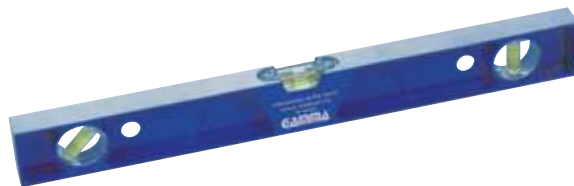

ART. 12186

CODICE	Lunghezza	OFFERTA €
30	30 cm	16,35
40	40 cm	17,07
50	50 cm	18,99

MISURATORI

ELETTRONICI "WINKELTRONIC"

- Il misuratore è integrato con due fiale di livello orizzontale e verticale
- La misurazione degli angoli è visualizzata su un display a cifre grandi
- L'elettronica consente l'azzeramento in qualsiasi posizione
- Autospegnimento dopo tre minuti di non utilizzo



ART.	405215	405315	405100* EASY
Risoluzione	$0,1^\circ$	$0,1^\circ$	$0,1^\circ$
Accuratezza	$\pm 0,1^\circ$	$\pm 0,1^\circ$	$\pm 0,2^\circ$
Lunghezza bracci	450 mm	600 mm	400 mm
Angolo	$0 \div 352^\circ$	$0 \div 352^\circ$	$0 \div 200^\circ$
Peso	1,2 kg	1,5 kg	0,9 kg
OFFERTA €	343,38	366,67	240,67

* Fornito con custodia

STRUMENTI TOPOGRAFICI

LIVELLO OTTICO

- Livello automatico a visione dritta
- Compensatore automatico con smorzatore rapido
- Equipaggiato con sistema di bloccaggio compensato antivibrazioni o shock

ART.	460324
DATI TECNICI	
Compensatore magnetico	•
Ingrandimenti	24X
Precisione ad 1 km (livellamento doppio)	2,0 mm
Apertura obiettivo	30 mm
Angolo visivo	1° 30' mm
Fuoco minimo	0,5 m
Campo lavoro compensatore	± 15'
Sensibilità compensatore	± 0,5"
Sensibilità bolla sferica	8' / 2 mm
Graduazione cerchio	360°
Foro maschiato per il treppiede	5 / 8" x 11
Temperatura lavoro	- 25° ÷ +45°
Peso	1,5 kg
OFFERTA €	120,46

ULTIMI PEZZI DISPONIBILI

MISURATORE STADIA TELESCOPICO IN ALLUMINIO

- Graduazione sulle aste, livella circolare, fronte metrico e retro geodetico
- Cinque aste
- Custodia in plastica



ART.	11120
DATI TECNICI	
Campo di misura	1,12 ÷ 5 m
OFFERTA €	75,50

TREPPIEDI UNIVERSALE IN ALLUMINIO

- Asta telescopica regolabile a manovella
- Particolarmente indicato per livelli laser rotazionali
- Bloccaggio rapido



ART.	11245
DATI TECNICI	
Elevazione	30 cm
Vite	5/8"
Altezza chiuso	1,36 m
Altezza aperto	2 m
Peso	7,5 kg
OFFERTA €	104,25

ULTIMI PEZZI DISPONIBILI

PREZZI NETTI AL PUBBLICO IVA ESCLUSA

In sede d'ordine, che sia scritto, telefonico o tramite rappresentante, segnalare che i prezzi sono da **PROMO GIORNALINO** perché **NON** emetteremo assolutamente note di credito per mancata segnalazione.

16

ASSORTIMENTI GIRAVITI

SERIE S



6 PEZZI

ART. S30106

Composizione			OFFERTA €
Impronta	Dimensioni		
6 PZ.			14,06
1 PZ.	Meccanico	5,5 x 125 mm	
1 PZ.	Meccanico	6,5 x 150 mm	
1 PZ.	Elettricista	3,0 x 75 mm	
1 PZ.	Elettricista	4,0 x 100 mm	
1 PZ.	Phillips	PH1 x 75	
1 PZ.	Phillips	PH2 x 100	

7 PEZZI

ART. S30107

Composizione			OFFERTA €
Impronta	Dimensioni		
7 PZ.			16,79
1 PZ.	Meccanico	6,5 x 125 mm	
1 PZ.	Meccanico	8,0 x 150 mm	
1 PZ.	Elettricista	3,0 x 75 mm	
1 PZ.	Elettricista	4,0 x 100 mm	
1 PZ.	Elettricista	5,5 x 150 mm	
1 PZ.	Phillips	PH1 x 80	
1 PZ.	Phillips	PH2 x 100	

PENNARELLO

A VERNICE

- Pennarello a vernice liquida per superfici lisce e pulite
- Scritta sottile 1-2 mm

ART. 4626.GIA

Colore	Giallo
OFFERTA €	2,90

PREZZI NETTI AL PUBBLICO IVA ESCLUSA

 In sede d'ordine, che sia scritto, telefonico o tramite rappresentante, segnalare che i prezzi sono da **PROMO GIORNALINO** perché **NON** emetteremo assolutamente note di credito per mancata segnalazione.

STICK

DI VERNICE

- Ottima marcatura su tutte le superfici: bagnate, oleose, ghiacciate, sporche
- Vernice indelebile

ART. 4680

CODICE	GIA	ROS	NER
Colori	giallo	rosso	nero
OFFERTA €	2,17	2,17	2,17

MINI-STICK

DI VERNICE

- Mini bastoncino di vernice morbida contenuto in un tubetto di plastica. Marcatura permanente ad essiccazione rapida

ART. 4690.BIA

Colore	Bianco
OFFERTA €	4,39

PIOMBI

CON SCASSA E FILO

- Confezionati in blister



ART. 17125

CODICE	500	600
Tipo	conico a pera	cilindrico
Peso	500 gr	600 gr
OFFERTA €	14,52	8,80

PORTAMINE

IN ALLUMINIO

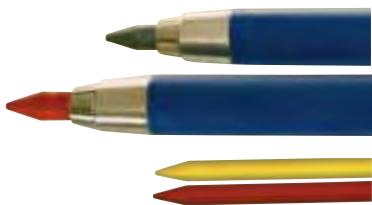
- Con temperamine e clip
- Ricambi Ø 5,6x120 mm



ART. 18058			
CODICE	00	20	30
Descrizione	portamine	5 ricambi cera gialla	5 ricambi cera rossa
OFFERTA €	8,60	3,33	3,33

MATITA

PER FALEGNAMI E MURATORI

- Con profilo ovale e mina morbida
- Verniciata rossa



ART. 18287.30	
Lunghezza	30 cm
OFFERTA €	1,41

PASTELLI INDUSTRIALI ESAGONALI

PER USO GENERICO

- Dimensioni dell'esagono 12x120 mm
- Confezioni da 12 pezzi



ART. 18278			
CODICE	BLU	NER	ROS
Colori	Blu	Nero	Rosso
OFFERTA €	9,63	9,63	9,63

MATITE BLEISPTZ

- Profilo ovale
- Per falegnami e muratori



ART.	18050.24	18052.24
Lunghezza	Mina morbida colore rosso 24 cm	Mina dura colore verde 24 cm
OFFERTA €	0,83	0,83

MATITA BLEISPTZ

- Speciale matita a profilo triangolare
- Mina alla grafite tenera per marcare vetro, plastica, ceramica e tutte e superfici lucide

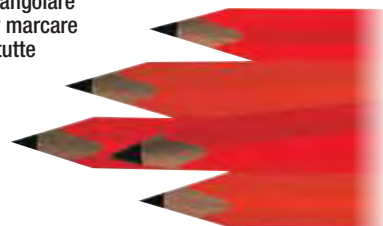
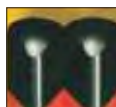

ART. 18054.24	
Lunghezza	24 cm
OFFERTA €	1,46

PASTELLI

VETROGRAFICI

- Ad alto contenuto di paraffina
- Adatti per scrivere su: vetro, porcellana, cellophan, celluloido, gomma e metallo
- Confezioni da 12 pezzi



ART. 18155.ROS	
Colore	Rosso
OFFERTA €	8,02

ULTIMI PEZZI DISPONIBILI

PREZZI NETTI AL PUBBLICO IVA ESCLUSA
In sede d'ordine, che sia scritto, telefonico o tramite rappresentante, segnalare che i prezzi sono da **PROMO GIORNALINO** perché **NON** emetteremo assolutamente note di credito per mancata segnalazione.

16

MARKER PERMANENTI

CON PUNTA A SCALPELLO

- Forma ergonomica, lunga durata
- Resiste all'acqua, essicca rapidamente
- Inchiostro formulato per uso industriale
- Scrive su cartone, ceramica, vestiti, legno, carta, gomma e acciaio
- Punta a scalpello 2-5 mm



ART. 18220		
CODICE	BLU	ROS
Colori	Blu	Rosso
OFFERTA €	1,46	1,46

MARKER PERMANENTI

A SCATTO

- Essicca rapidamente e scrive su cartone, ceramica e vetro
- Punta tonda fine 2 mm



ART. 18240		
CODICE	NER	ROS
Colori	Nero	Rosso
OFFERTA €	3,29	3,29

TRACCIALINEE

RICARICABILE

- In alluminio leggero completo di 30 m di cordoncino e un flacone 100 gr. di polvere blu di alta qualità



ART. 18464	
OFFERTA €	12,32

PREZZI NETTI AL PUBBLICO IVA ESCLUSA

In sede d'ordine, che sia scritto, telefonico o tramite rappresentante, segnalare che i prezzi sono da **PROMO GIORNALINO** perché **NON** emetteremo assolutamente note di credito per mancata segnalazione.

TRACCIANTI

FLUORESCENTI

- Tracciatura provvisoria da cantiere
- Vernice a rapida essiccazione
- Ideale per la marcatura di metalli, legno, cemento
- Lenta degradazione agli UV
- Non contiene CFC



Settori di applicazione



Ferramenta



Industria

ART. ICP1415			
CODICE	Colore	Formato	OFFERTA €
13TF	Rosso	500 ml	5,25
16TF	Arancio		5,25
17TF	Giallo		5,25
18TF	Verde		5,25
19TF	Blu		5,25

MARCATORI SPRAY

PER ESTERNI

- Tracciatura di linee permanenti
- Non contiene CFC



ART. ICP1516			
CODICE	Colore	Formato	OFFERTA €
00TS	Bianco	500 ml	8,51
01TS	Blu		8,51
02TS	Giallo		8,51
04TS	Rosso		8,51
05TS	Verde		8,51

CUTTER

LAMA 9 mm

- Cutter in plastica con riporti in gomma antiscivolo
- Guidalama in metallo con bloccaggio automatico istantaneo
- 2 lame di ricambio incorporate
- Blister espositore



ART. 20236

OFFERTA € **2,31**

LAMA 18 mm

- Cutter in plastica con riporti in gomma antiscivolo
- Guidalama in metallo con bloccaggio automatico istantaneo
- 2 lame di ricambio incorporate
- Blister espositore



ART. 20238

OFFERTA € **3,11**

LAMA 18 mm

- Cutter in plastica con guidalama in metallo con bloccaggio a vite
- 2 lame di ricambio incorporate
- Blister espositore



ART. 20239

OFFERTA € **3,16**

PROFESSIONALE, LAMA 18 mm

- Disegno ergonomico con inserti in gomma antiscivolo
- Guidalama in metallo con bloccaggio automatico istantaneo
- Vite di sicurezza e chiusura protetta
- Cartuccia 6 lame con caricamento automatico, incorporata al cutter

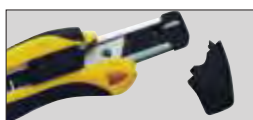

ART. 20242

OFFERTA € **7,01**

CUTTER

PROFESSIONALE

- Corpo in zama per uso pesante
- Lama regolabile con rientro automatico di sicurezza
- 2 lame di ricambio incorporate
- Blister espositore



ART. 20250

OFFERTA € **4,59**

PROFESSIONALE, LAMA 25 mm

- Disegno ergonomico con inserti in gomma antiscivolo
- Guidalama in metallo con bloccaggio automatico istantaneo
- Blister espositore

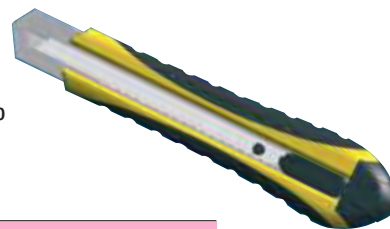

ART. 20260

OFFERTA € **2,46**

LAME DI RICAMBIO

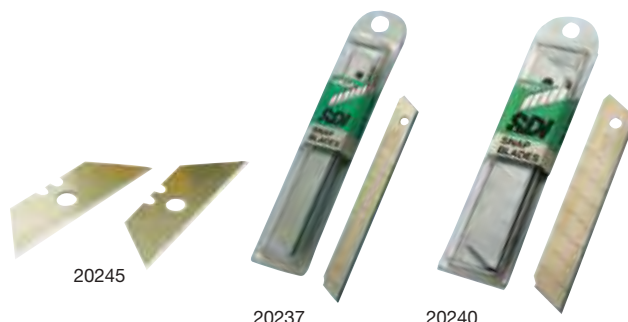

20245

20237

20240

ART. 20237

LAMA DI RICAMBIO 9x0,4 mm

Confezione da 10 pz.

OFFERTA €

0,88

ART. 20240

LAMA DI RICAMBIO 18x0,5 mm

Confezione da 10 pz.

OFFERTA €

1,33

PREZZI NETTI AL PUBBLICO IVA ESCLUSA

In sede d'ordine, che sia scritto, telefonico o tramite rappresentante, segnalare che i prezzi sono da **PROMO GIORNALINO** perché **NON** emetteremo assolutamente note di credito per mancata segnalazione.

Con l'esaurimento delle scorte la LTF non è obbligata all'evasione di eventuali ordini residui.

16

NASTRI SEGNALETICI

- Spessore 60 µm, altezza 10 cm, lunghezza 200 m

ART. 22303

CODICE	Dicitura	OFFERTA €
01	Cavo elettrico	9,20
02	Tubo acqua	9,20
03	Cavo telefonico	9,20
05	Tubo fognature	9,20

MISCELATORI PROFESSIONALI

UNIVERSALI

- Adatto per materiali viscosi: malte premiscelate, gesso, calce, buiacche, colle per ceramica

ART. 070510

CODICE	Dimensioni		OFFERTA €
	Attacco	Misura	
412	esagono 10	120x600 mm	18,38
512	M14	120x600 mm	21,26
514	M14	140x600 mm	23,54

UNIVERSALE

- Adatto per materiali di grossa granulometria: malte preconfezionate, bitume, buiaccia, calce, cemento, stucco



ART.	Dimensioni		OFFERTA €
	Attacco	Misura	
071012.110	esagono 10	120x600 mm	17,18

PER LIQUIDI E MALTE



ART.	Dimensioni		OFFERTA €
	Attacco	Misura	
071113.900	esagono 10	130x560 mm	8,18

MISCELATORI PROFESSIONALI

UNIVERSALI

- Adatto a prodotti di finitura: intonaci, premiscelati, calce, cemento

ART. 070500

CODICE	Dimensioni		OFFERTA €
	Attacco	Misura	
512	M14	120x600 mm	23,36
514	M14	140x600 mm	24,72

UNIVERSALI

- Adatto per prodotti a bassa viscosità come colle o vernici

ART. 070100

CODICE	Dimensioni		OFFERTA €
	Attacco	Misura	
108	esagono 8	80x400 mm	7,43
110	esagono 10	100x600 mm	10,21
112	esagono 10	120x600 mm	13,49

ELETTROMISCELATORE



ART. Tipo standard	054700001
--------------------	-----------

DATI TECNICI	
Alimentazione	220 V
Frequenza	50 Hz
Potenza	700 W
Classe di protezione	II
Attacco utensile con adattatore	M 14
Ø miscelatore consigliato	120 mm
N. giri/min	350
N. velocità	1
Peso	2,4 kg
OFFERTA €	224,53

Non utilizzabili con prodotti infiammabili

Con l'esaurimento delle scorte la LTF non è obbligata all'evasione di eventuali ordini residui.

PREZZI NETTI AL PUBBLICO IVA ESCLUSA

 In sede d'ordine, che sia scritto, telefonico o tramite rappresentante, segnalare che i prezzi sono da **PROMO GIORNALINO** perché **NON** emetteremo assolutamente note di credito per mancata segnalazione.

ELETTROMISCELATORE

- Robusta struttura con motore di grande potenza che assicura la possibilità di lavorare in continuo
- Velocità variabili
- Non utilizzabile con prodotti infiammabili
- Completo di frusta



ART.	0541TA1200
DATI TECNICI	
Alimentazione	220 V
Frequenza	50 Hz
Potenza	1.200 W
Classe di protezione	II
Attacco utensile	M 14
Ø miscelatore consigliato	120 mm
N° giri/min	180/560
OFFERTA €	82,30

CAZZUOLE

A PUNTA TONDA

- Manico in bicomponente con disegno ergonomico
- Lama in acciaio temprato 50 Rockwell, spessore 1,2 mm
- DIN 1544 R



ART. 15000		
CODICE	Lunghezza	OFFERTA €
180	180 mm	4,53
220	220 mm	4,95

CAZZUOLA

A PUNTA ACUTA

- Manico in bicomponente con disegno ergonomico
- Lama in acciaio temprato



ART. 15004.140	
Lunghezza	140 mm
OFFERTA €	4,34

CAZZUOLE

A PUNTA QUADRA

- Manico in bicomponente con disegno ergonomico
- Lama in acciaio temprato 50 Rockwell, spessore 1,2 mm
- DIN 1544 R



ART. 15001		
CODICE	Lunghezza	OFFERTA €
180	180 mm	4,41
200	200 mm	4,59
220	220 mm	4,76

PIALLA

IN ALLUMINIO

- Base in alluminio
- Lame in acciaio temprato



ART. 15050.090	
Dimensioni	90x460 mm
OFFERTA €	27,83

PIALLA

PER CARTONGESSO

- Lame in acciaio temprato e corpo in plastica



ART. 15051.350	
Dimensioni	350x45 mm
OFFERTA €	6,69

PREZZI NETTI AL PUBBLICO IVA ESCLUSA

In sede d'ordine, che sia scritto, telefonico o tramite rappresentante, segnalare che i prezzi sono da **PROMO GIORNALINO** perché **NON** emetteremo assolutamente note di credito per mancata segnalazione.

16

PINZE TAGLIA PIASTRELLE

CON ROTELLINA



ART. 152040

OFFERTA € 5,35

ULTIMI PEZZI DISPONIBILI

CON 2 ROTELLINE
PER TAGLI PERFETTI

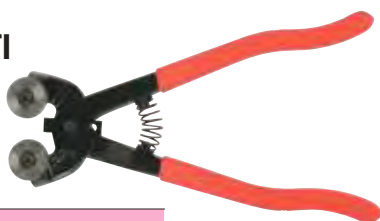

ART. 152043

OFFERTA € 20,53

SQUADRE

PER CARPENTIERI



ART. 16161

CODICE	Lunghezza	OFFERTA €
500	500 mm	5,95
600	600 mm	6,96
800	800 mm	9,32
1000	1000 mm	11,56

MARTELLO

IN GOMMA BIANCA



ART. 152048

Peso 500 gr

OFFERTA € 13,87

FRESE DIAMANTATE

PER GRES PORCELLANATO
CON STELO CILINDRICO



ART. 152047

CODICE	Lunghezza	OFFERTA €
08	Ø 8 mm	5,82
12	Ø 12 mm	8,12
22	Ø 22 mm	14,87
35	Ø 35 mm	25,12
50	Ø 50 mm	31,78
60	Ø 60 mm	39,59
75	Ø 75 mm	49,42
115	Ø 115 mm	75,72

TAGLIA PIASTRELLE PROFESSIONALE

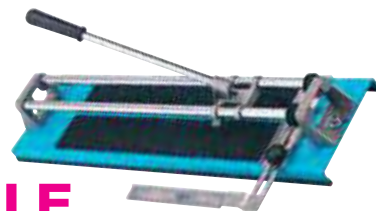

ART. 152020.43

Misura 430 mm

OFFERTA € 47,95

ULTIMI PEZZI DISPONIBILI

FRATTONE

IN GOMMA-SPUGNA
MORBIDA

■ Manico in ABS antiurto



ART. 15046.165

Dimensioni 165x240 mm - cellula grossa

OFFERTA € 8,02

FRATTONI

PER PIASTRELLISTI

- Base PVC pressato
- Manico in ABS antiurto



ART. 15047

CODICE	Dimensioni	OFFERTA €
100	100x370 mm	4,94
150	150x225 mm	4,81

FRATTONE

PER PULITURA

- Base in spugna per la pulitura di piastrelle
- Manico in ABS antiurto



ART. 15048.160

Dimensioni	160x300 mm
OFFERTA €	7,04

FRATTONI

PER PULIZIA PIASTRELLE

- Manico in ABS antiurto
- Tampone in fibra per pulizia di colle epossidiche
- Attacco con strips



ART. 15054

CODICE	Dimensioni	OFFERTA €
130	130x270 mm - Completo di ricambi	12,22
200	130x270 mm - Set 2 tamponi ricambio	7,94

FRATTONE

A DUE MANI TIPO TEDESCO

- Manico in legno
- Lama in acciaio 0,7 mm



ART. 15018.140

Dimensioni	140x500 mm
OFFERTA €	8,40

FRATTONI DENTATI

TIPO USA

- Manico in alluminio con maniglia ergonomica gommata
- Lama in acciaio 0,7 mm



ART. 15016

CODICE	060	080	100
Dimensioni	120x300 mm	120x300 mm	120x300 mm
Colori	6x6 mm	8x8 mm	10x10 mm
OFFERTA €	9,19	9,19	9,19

FRATTONE

RASCHIATORE PER INTONACO

- Robusta costruzione in acciaio
- Manico in legno



ART. 15053.100

Dimensioni	140x250 mm
N° punte	480
Lunghezza punte	8 mm
OFFERTA €	7,23

PREZZI NETTI AL PUBBLICO IVA ESCLUSA

In sede d'ordine, che sia scritto, telefonico o tramite rappresentante, segnalare che i prezzi sono da **PROMO GIORNALINO** perché **NON** emetteremo assolutamente note di credito per mancata segnalazione.

16

FRATTONI DENTATI

A DUE MANI



- Manico in legno
- Lama in acciaio 0,7 mm

ART. 15017

CODICE	080	100
Dimensioni	120x500 mm	120x500 mm
Colori	8x8 mm	10x10 mm
OFFERTA €	8,47	8,47

FRATTONE

A DUE MANI
TIPO TEDESCO



- Manico in bicomponente
- Lama in acciaio 0,7 mm

ART. 15008.140

Dimensioni	250 mm
OFFERTA €	10,76

ULTIMI PEZZI DISPONIBILI

FRATTONI DENTATI

A DUE MANI



- Manico in bicomponente
- Lama in acciaio 0,7 mm

ART. 15007

CODICE	060	080	100
Dimensioni	120x500 mm	120x500 mm	120x500 mm
Colori	6x6 mm	8x8 mm	10x10 mm
OFFERTA €	11,90	11,90	11,90

PREZZI NETTI AL PUBBLICO IVA ESCLUSA

In sede d'ordine, che sia scritto, telefonico o tramite rappresentante, segnalare che i prezzi sono da **PROMO GIORNALINO** perché **NON** emetteremo assolutamente note di credito per mancata segnalazione.

SPATOLA

PER PULITURA SUPERFICI

- Manico legno con lama in gomma flessibile



ART. 15045.250

Lunghezza	250 mm
OFFERTA €	2,70

GINOCCHIERE



- Realizzata in PVC con doppio strato morbido e resistente

ART. 501101

OFFERTA €	17,84
------------------	--------------



- Realizzata in poliuretano e gomma

ART. 501301

OFFERTA €	12,39
------------------	--------------

VENTOSE

PICCOLA A PRESSIONE



ART. 501102

Portata 20 kg

OFFERTA € 4,70

A IMPRONTA IN PLASTICA ABS



ART. 501103.02

Portata 40 kg

OFFERTA € 11,15

PROFESSIONALE 2 IMPRONTE



ART. 501104

Portata 80 kg

OFFERTA € 23,92

BORSE PORTA UTENSILI

SOTTOFONDO RINFORZATO

- Organizzazione degli utensili



ART. JK03003

Misure 36x30x28 cm

OFFERTA € 45,40

ULTIMI PEZZI DISPONIBILI

PORTA FLESSOMETRI E UTENSILI

- Robuste costruzioni in tessuto di poliestere ed elastomero



ART. JK02007

Misure 21x17x5 cm

OFFERTA € 4,17

ULTIMI PEZZI DISPONIBILI

GANCIO PORTAUTENSILI

- Robusto gancio da cintura su supporto in poliestere rigido



ART. B00596-BN

OFFERTA € 5,56

ULTIMI PEZZI DISPONIBILI

PREZZI NETTI AL PUBBLICO IVA ESCLUSA

In sede d'ordine, che sia scritto, telefonico o tramite rappresentante, segnalare che i prezzi sono da **PROMO GIORNALINO** perché **NON** emetteremo assolutamente note di credito per mancata segnalazione.

PRODOTTI CHIMICI INDUSTRIALI

GEL ANTISETTICI

- Gel studiato per disinfettare a fondo la pelle delle mani, in grado di ridurre efficacemente e in pochi secondi germi e batteri presenti sulla cute, attivo anche su virus e funghi
- Modalità di utilizzo: per la massima pulizia è necessario strofinare energicamente una quantità sufficiente di prodotto (2-3 ml) per almeno 30-40 secondi
- Dopo aver utilizzato il gel non è necessario risciacquare con acqua

Settori di applicazione Igiene



ART. ICP00075GI

Formato	75 ml
Contiene	Alcol etilico denaturato 73%
OFFERTA €	1,23

ARTICOLO soggetto ad aliquota IVA del 5% - Tabella A, parte II bis, Dpr 633/72

Settori di applicazione

Igiene



ICP00330GI



ICP00500GID

ART.	ICP00330GI	ICP00500GID
Formato	330 ml	500 ml
Contiene	Alcol etilico denaturato 73%	
OFFERTA €	3,05	4,58

ARTICOLO soggetto ad aliquota IVA del 5% - Tabella A, parte II bis, Dpr 633/72

COLLA MULTIUSO

- Prodotto di elevata qualità, indispensabile al professionista e all'hobbista
- Agisce con grande rapidità
- L'erogazione e la distribuzione del prodotto sono regolabili con il particolare erogatore
- Di facile utilizzo, lo spray consente di incollare materiali di tipo diverso, quali metalli, plastica, legno, materiali espansi, vetro, carta



Settori di applicazione

- Automobile
- Industria
- Ferramenta
- Idraulica e aria condizionata
- Nautica
- Ufficio

ART. ICP00106CM

Formato	400 ml
OFFERTA €	5,20

IGIENIZZANTE PER AMBIENTE

- Spray a secco indicato per igienizzare ambienti interni in modo rapido ed efficace
 - Utilizzabile negli uffici, in auto, a casa, sulle imbarcazioni
 - Elimina i cattivi odori provocati dai microrganismi e dalle sostanze organiche maleodoranti in generale
 - Elimina l'odore di fumo e rinfresca l'ambiente in pochi minuti.
 - Modo d'uso: spruzzare nell'aria, se si vuole utilizzare come igienizzante per filtri spruzzare direttamente sul filtro o all'interno delle bocchette degli impianti di climatizzazione
- Si consiglia di areare l'ambiente dopo aver utilizzato il prodotto



Settori di applicazione

- Automobile
- Industria
- Idraulica e aria condizionata
- Nautica
- Ufficio
- Igiene

ART. ICP00113IA

Formato	400 ml
OFFERTA €	6,35

PULITORE SGRASSANTE UNIVERSALE

- Pulisce vetri
- Pulisce piani di lavoro, tavoli, pannelli
- Pulisce superfici in ceramica
- Sgrassa dispositivi ottici (lenti, obiettivi fotografici, microscopi)
- Pulisce dispositivi elettronici (lenti laser per CD/DVD, nastri magnetici, circuiti stampati)
- Disossida circuiti elettronici
- Pulisce monitor, computer e portatili, mouse, tastiere, cellulari o Smartphone
- Risolve il problema di testine e cartucce otturate
- Pulisce i tamburi al selenio
- Pulisce lavagne bianche
- Rimuove il colore lasciato da pennarelli
- Pulisce dalle impronte, aloni e tracce di sporco le superfici in acciaio
- Pulisce bene gomma e plastica



ART. ICP00013PSU

Formato	400 ml
OFFERTA €	5,65



PRODOTTI CHIMICI INDUSTRIALI

IGIENIZZANTE PER CLIMATIZZATORI

- Elimina funghi, muffe, batteri e microorganismi dai sistemi di Aria Condizionata
- Ideale per impianti automobilistici e a uso civile
- Inclusa cannula di erogazione, lunghezza 60 cm



Settori di applicazione

- Automobile
- Industria
- Ferramenta
- Idraulica e aria condizionata
- Ufficio
- Igiene

ART. ICP00016IC

Formato 400 ml

OFFERTA € 3,63

OLIO DI SILICONE

- Prodotto multifunzione con ottime proprietà antiadesive, distaccanti e lubrificanti
- Trova applicazione nell'industria della gomma, plastica e legno
- Ottimo agente idrorepellente e antistatico



Settori di applicazione

- Automobile
- Ferramenta
- Industria
- Idraulica e aria condizionata
- Nautica

ART. ICP000210S

Formato 400 ml

OFFERTA € 3,72

GRASSO MULTIUSO AL LITIO

- Ideale in molteplici applicazioni industriali
- Il prodotto non contiene silicone ed è caratterizzato, per le ottime proprietà adesive, da una viscosità stabile e una ottima penetrazione
- Resistente al PH dell'acqua da 2,5 a 11



Settori di applicazione

- Automobile
- Ferramenta
- Industria
- Idraulica e aria condizionata
- Nautica

ART. ICP00027GL

Formato 400 ml

OFFERTA € 4,05

OLIO DA TAGLIO E DA FILETTATURA

- È un prodotto ad azione raffreddante e lubrificante, adatto a tutti i tipi di metallo
- Utile per le operazioni di foratura, taglio, filettatura e per la lavorazione di tubi e stampi
- Non cola



Settori di applicazione

- Automobile
- Ferramenta
- Industria
- Idraulica e aria condizionata

ART. ICP000200T

Formato 400 ml

OFFERTA € 4,19

PROTETTIVO ANTIRUGGINE OLEOSO

- Prodotto studiato per la protezione di tutti i metalli durante la fase di stoccaggio
- Previene la corrosione di superfici grezze, lavorate, cromate



Settori di applicazione

- Ferramenta
- Industria

ART. ICP00026PAO

Formato 400 ml

OFFERTA € 5,38

GRASSO AL MOS2

- Il prodotto ha ottime caratteristiche antigrippanti, antibloccanti e lubrificanti
- Resiste a pressioni estreme e alle alte temperature
- Mantiene inalterate le sue proprietà da -180°C a +380°C



Settori di applicazione

- Ferramenta
- Industria

ART. ICP00015GBM

Formato 400 ml

OFFERTA € 4,52

PREZZI NETTI AL PUBBLICO IVA ESCLUSA

In sede d'ordine, che sia scritto, telefonico o tramite rappresentante, segnalare che i prezzi sono da **PROMO GIORNALINO** perché **NON** emetteremo assolutamente note di credito per mancata segnalazione.

PRODOTTI CHIMICI INDUSTRIALI

LUBRIFICANTE PER CATENE

- Lubrificante spray specificatamente formulato per una corretta e appropriata lubrificazione di catene in metallo per biciclette, moto, macchinari industriali
- Ottima adesività e resistenza a forti pressioni
- L'alta viscosità del prodotto garantisce lo scivolamento di catene e lo scorrere di cuscinetti sottoposti ad alte rotazioni
- Non danneggia parti in gomma o plastiche



Settori di applicazione



LUBRIFICANTE MULTIFUNZIONE TUTTO IN 1

- La formulazione garantisce lo sbloccaggio dei metalli e la rimozione della ruggine
- Proprietà anticorrosive e antiossidanti ad alto potere lubrificante; il prodotto è idrorepellente e un protettivo contro l'umidità
- La soluzione spray 'tutto in 1' per ogni tipologia di intervento



Settori di applicazione



ART. ICP00110LC

Formato 400 ml

OFFERTA € 4,20

ART. ICP00073MT1

Formato 400 ml

OFFERTA € 4,34

SBLOCCANTE PROTETTIVO LUBRIFICANTE

- Il prodotto è un lubrificante con proprietà sbloccanti e protettive
- Scioglie la ruggine e agevola lo sbloccaggio di viti e bulloni; annulla la coesione tra superfici e depositi di ruggine e previene le ossidazioni



Settori di applicazione



ANTIADESIVO PER SALDATURE

- Evita l'adesione di scorie e gocce di saldatura su qualsiasi supporto
- Idoneo per saldature autogene, elettriche e a base gas inerti
- Il prodotto non contiene silicone e protegge da ossidi e corrosioni
- La formulazione può essere additivata con GAS BUTAN PROPANO o CO²



Settori di applicazione



ART. ICP00048SPL

Formato 400 ml

OFFERTA € 3,15

ART. ICP00041AS

Formato 400 ml

OFFERTA € 3,30

ICE SBLOCK SPACCARUGGINE

- Prodotto di nuova formulazione, adatto alla rimozione della ruggine più resistente e stratificata; ad alto potere penetrante e lubrificante, lo spray ghiaccia, rompe e separa le molecole che compongono la ruggine



Settori di applicazione



ZINCO CHIARO

- Spray zincante a freddo, particolarmente adatto per il ritocco di parti zincate
- Protettivo per parti saldate ed è resistente ai grassi e agli olii
- Asciuga rapidamente



Settori di applicazione



ART. ICP00072ISS

Formato 400 ml

OFFERTA € 4,38

ART. ICP00049ZC

Formato 400 ml

OFFERTA € 4,29

PREZZI NETTI AL PUBBLICO IVA ESCLUSA

In sede d'ordine, che sia scritto, telefonico o tramite rappresentante, segnalare che i prezzi sono da **PROMO GIORNALINO** perché **NON** emetteremo assolutamente note di credito per mancata segnalazione.



MURTRA

**PROMOZIONE
2024**

Valida fino al 31 MAGGIO 2025*

*Salvo esaurimento scorte



SISTEMI DI ANCORAGGIO

MINI - PRO 2000



206035 / 56

ART.	Larghezza nastro	Lunghezza nastro	OFFERTA €
206035/56-05	35 mm	5 m	15,47
206035/56-06	35 mm	6 m	16,21
206035/56-08	35 mm	8 m	18,32

MINI - PRO 2000



206H35

ART.	Larghezza nastro	Lunghezza nastro	OFFERTA €
206H35-04	35 mm	4 m	11,18
206H35-05	35 mm	5 m	12,15

SOLLEVAMENTO

BRACHE DI SOLLEVAMENTO APERTE PIATTE A DOPPIO STRATO CON ANELLI

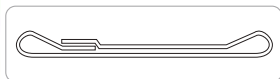

PRO PLUS 50



508550 / 63

ART.	Larghezza nastro	Lunghezza nastro	OFFERTA €
508550/63-08	50 mm	8 m	24,00
508550/63-10	50 mm	10 m	26,93

ART.	EAD1000	EAD2000	EAD3000	EAD5000
	30 mm	60 mm	90 mm	150 mm
Colore				
Lunghezza utile	OFFERTA €	OFFERTA €	OFFERTA €	OFFERTA €
2 m	6,53	13,11	-	-
3 m	9,16	18,73	28,69	-
4 m	11,91	24,09	34,65	60,24
5 m	-	29,88	41,82	-
6 m	-	34,60	49,73	99,75
8 m	-	-	61,24	-
10 m	-	52,98	-	-

PREZZI NETTI AL PUBBLICO IVA ESCLUSA

In sede d'ordine, che sia scritto, telefonico o tramite rappresentante, segnalare che i prezzi sono da **PROMO GIORNALINO** perché **NON** emetteremo assolutamente note di credito per mancata segnalazione.

16

Con l'esaurimento delle scorte la LTF non è obbligata all'evasione di eventuali ordini residui.

SISTEMI DI ANCORAGGIO

BRICO - HOBBY



	ART.	Descrizione	Larghezza nastro	Lunghezza nastro	OFFERTA €
1	H03025-03BL	Set 2 nastri con fibbia	25 mm	2x3 m	6,83
2	H04035-04BL	Nastro con fibbia	35 mm	4 m	8,63
3	H05025-05BL	Nastro con tenditore	25 mm	5 m	7,85
4	005025-05BL	Nastro con tenditore	25 mm	5 m	6,24
5	105025/55-05BL	Ancoraggio con tenditore e ganci	25 mm	5 m	8,89



PRO 5000 ERGO

ART.	Descrizione	Larghezza nastro	Lunghezza nastro	OFFERTA €
NP5000/00-09	Sistema di ancoraggio con tirante a doppia azione EN12195 / 2	50 mm	9 m	30,48

Con l'esaurimento delle scorte la LTF non è obbligata all'evasione di eventuali ordini residui.

ANCORAGGI A STRAPPO

■ Nastro biadesivo autosigillante con sistema TAPCRO®

ART.	TAP1ETN/00001544
DATI TECNICI	
Dimensioni	10x2.000 mm
Colore	Nero
Tipo	Resistente
OFFERTA €	5,96



PREZZI NETTI AL PUBBLICO IVA ESCLUSA

In sede d'ordine, che sia scritto, telefonico o tramite rappresentante, segnalare che i prezzi sono da **PROMO GIORNALINO** perché **NON** emetteremo assolutamente note di credito per mancata segnalazione.



MURTRA

KIT

**PROMOZIONE
2024**

Valida fino al 31 MAGGIO 2025*

*Salvo esaurimento scorte



16

BACK

- Imbragatura di sicurezza anticaduta a 1 punto, attacco dorsale
- Elementi di ancoraggio 1 m, EN 354
- 2 moschettoni di sicurezza 2.000 daN-EN 362
- Conforme alla norma UNI-EN 361



ART. 73480220

OFFERTA €

67,04

SOLLEVAMENTO

ART. V070000PK001

Composizione

1	Fune ad anello tubolare da 2 m, 1 t
1	Fune ad anello tubolare da 3 m, 2 t
1	Fune ad anello tubolare da 3 m, 3 t
1	Set da 2 nastri da 2,5 m, 400 kg

Confezione: astuccio plastica

OFFERTA €

35,08

ULTIMI PEZZI DISPONIBILI



PROFESSIONAL

ART. NP37435PK003

Composizione

2	Ancoraggi "2T" 35 mm x 6 m, 2000 kg
2	Nastri con fibbia 250 kg da 2,5 m, 250 kg

Confezione: astuccio plastica

OFFERTA €

39,30

PREZZI NETTI AL PUBBLICO IVA ESCLUSA

In sede d'ordine, che sia scritto, telefonico o tramite rappresentante, segnalare che i prezzi sono da **PROMO GIORNALINO** perché **NON** emetteremo assolutamente note di credito per mancata segnalazione.

Con l'esaurimento delle scorte la LTF non è obbligata all'evasione di eventuali ordini residui.

16

KIT

MOTORBIKE

ART. NP9X3PK007		OFFERTA €
Composizione		
3	Ancoraggi con tenditore e ganci "S" 25 mm x 5 m, 800 kg	28,60
Confezione: astuccio plastica		

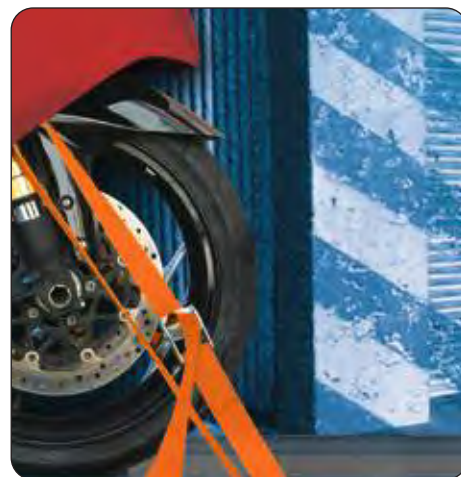

BASIC

ART. P98-P29PK004		OFFERTA €
Composizione		
2	Nastri con tenditore, 25 mm x 5 m, 800 kg	27,71
2	Nastri con fibbia 35 mm x 4 m, 450 kg	
Confezione: astuccio plastica		

FREETIME

ART. P989929PK010		OFFERTA €
Composizione		
1	Nastro con fibbia 35 mm x 4 m, 450 kg	27,71
2	Nastri con fibbia 25 mm x 3 m, 250 kg	
1	Nastri con tenditore 25 mm x 5 m, 800 kg	
2	Elastici rotondi ø 8 mm x 1 m	
Confezione: astuccio plastica		



Con l'esaurimento delle scorte la LTF non è obbligata all'evasione di eventuali ordini residui.

PREZZI NETTI AL PUBBLICO IVA ESCLUSA

In sede d'ordine, che sia scritto, telefonico o tramite rappresentante, segnalare che i prezzi sono da **PROMO GIORNALINO** perché **NON** emetteremo assolutamente note di credito per mancata segnalazione.

17



MACCHINE PER
LA LAVORAZIONE
DEL LEGNO

 **holzkraft**[®]
Holzbearbeitungsmaschinen

 **holzstar**[®]
Holzbearbeitungsmaschinen

MOLATRICE UNIVERSALE

SECCO/UMIDO

- Ideale per artigiani
- Per la molatura a secco e umido
- Potente motore a induzione per un funzionamento silenzioso e senza vibrazioni
- Speciale mola in corindone nobile con ossido di alluminio
- Disco di cuoio estraibile



DOTAZIONE DI SERIE

- Pasta abrasiva
- Calibro per la misurazione dell'angolo di affilatura
- Affilatrice universale
- Mola in Corindone nobile K
- Disco di cuoio



MODELLO	NTS 255
ART.	575 0255
DATI TECNICI	
Dimensioni mola	250x50 mm
Dimensioni disco di cuoio	200x30 mm
Velocità	90 rpm
Potenza motore 230 V ~ 50 Hz	0,12 kW
Protezione motore	IP23
Dimensioni	380x370x420 mm
Peso	17 kg
OFFERTA €	284,69

■ Per accessori opzionali consultare il Volume "2" sezione "15" pag."35"

LEVIGATRICI COMBinate

DISCO/NASTRO

- Con piano di lavoro inclinabile da 0° a 45°
- L'inclinazione scelta è visibile sulla scala graduata
- Bocchetta di aspirazione integrata che può essere connessa a un sistema di aspirazione esterno

- Incluso nastro abrasivo e disco abrasivo
- Adatta per vari materiali e forme
- Struttura robusta in ghisa grigia
- Facile e veloce sostituzione del nastro tramite il rilascio rapido del tensionatore, non sono necessari altri attrezzi

- Nastro e tavola inclinabili
- Nastro inclinabile da 0° a 90°, può essere usato in orizzontale e verticale



BTS 150



DOTAZIONE BTS 150

- Con guida angolare
- Nastro abrasivo grana 60
- Disco abrasivo grana 80 (incollato)

N.B. Attacco in velcro non incluso

BTS 151



DOTAZIONE BTS 151

- Con guida angolare da -60 a +60 °
- Nastro abrasivo grana 80
- Disco abrasivo grana 80 (incollato)

N.B. Attacco in velcro non incluso

BTS 250 con basamento opzionale non compreso nell'offerta



DOTAZIONE BTS 250

- Nastro abrasivo grana 60
- Disco abrasivo grana 80 (incollato)
- Adattatore per ugello di aspirazione da 35 a 120 mm

N.B. Attacco in velcro non incluso

MODELLO	BTS 151	BTS 150	BTS 250
ART.	590 3151	590 4150	590 4250
DATI TECNICI			
Dimensione nastro	914x100 mm	915x100 mm	1220x150 mm
Ø disco	150 mm	150 mm	250 mm
Dimensione tavola	160x226 mm	150x230 mm	360x200 mm
Velocità	2.980 rpm	2.850 rpm	1.440 rpm
Potenza motore 230 V ~ 50 Hz	0,37 kW	0,4 kW	0,8 kW
Ø bocchetta di aspirazione	63 mm	58 mm	120 mm
Dimensioni	460x360x280 mm	560x270x300 mm	720x410x440 mm
Peso	16,5 kg	17 kg	47 kg
OFFERTA €	186,00	235,60	697,78

■ Per accessori opzionali consultare il Volume "2" sezione "15" pag."37"

PREZZI NETTI AL PUBBLICO IVA ESCLUSA

In sede d'ordine, che sia scritto, telefonico o tramite rappresentante, segnalare che i prezzi sono da **PROMO GIORNALINO** perché **NON** emetteremo assolutamente note di credito per mancata segnalazione.

LEVIGATRICI

A MANDRINO OSCILLANTE

- Potente motore per finiture professionali di profili interni ed esterni; ideale per la levigatura di contorni, archi, curve e altre forme irregolari
- Massima precisione e stabilità, anche nella lavorazione dei pezzi più grandi, grazie alla tavola in ghisa, solida e robusta ed ai fori per il

MODELLO	OSS 100
ART.	590 3500
DATI TECNICI	
Ø mandrino	12,7 mm
Velocità oscillazione	58 rpm
Corsa oscillazione	16 mm
Ø manicotti	13/19/26/38/51/76 mm
Velocità dispositivo levigatura	2.000 rpm
Ø bocchetta aspirazione	38 mm
Dimensioni tavola	370x295 mm
Velocità	11.500 rpm
Potenza motore 230 V ~ 50 Hz	0,45 kW
Classe di protezione	II
Dimensioni	390x330x450 mm
Peso	14 kg
OFFERTA €	242,34

- Per accessori opzionali consultare il Volume "2" sezione "15" pag."38"

- bloccaggio su banco
- Crea superfici molto lisce grazie al mandrino rotante e oscillante
- Bocchetta di aspirazione integrata per un facile collegamento ad un sistema di estrazione esterno



DOTAZIONE DI SERIE

- 6 Manicotti abrasivi G 80: Ø 13/19/26/38/51/76 mm
- 6 Inserti: Ø 13/19/26/38/51/76 mm
- 5 Rulli abrasivi gommati, altezza 115 mm: Ø 19/26/38/51/76 mm
- 3 Dischi mandrino: Ø 15/21/45 mm
- Utensile per il montaggio

A MANDRINO OSCILLANTE E A NASTRO

- Potente motore per tutti i materiali in legno
- La sua doppia azione, rotante ed oscillante verticalmente, consente una levigatura rapida e una maggiore velocità di lavoro
- Bocchetta di aspirazione integrata per un facile collegamento ad un sistema di estrazione esterno
- Tavolo da lavoro ribaltabile regolabile in modo continuo da 0° a 45°
- Angoli fissi aggiuntivi a 0°, 15°, 22,5°, 30° e 45°

MODELLO	OBSS 100
ART.	590 3501
DATI TECNICI	
Dimensioni nastro abrasivo	610x100 mm
Superficie di levigatura	220x100 mm
Velocità nastro abrasivo	8 m/sec
Ø mandrino	12,7 mm
Velocità oscillazione	58 rpm
Corsa oscillazione	16 mm
Ø manicotti	13/19/26/38/51 mm
Velocità dispositivo levigatura	2.000 rpm
Ø bocchetta aspirazione	38 mm
Dimensioni tavola	430x410 mm
Velocità	11.500 rpm
Potenza motore 230 V ~ 50 Hz	0,45 kW
Classe di protezione	II
Dimensioni	530x480x480 mm
Peso	12 kg
OFFERTA €	332,56

- Per accessori opzionali consultare il Volume "2" sezione "15" pag."39"



DOTAZIONE DI SERIE

- 5 Manicotti abrasivi G 80: Ø 13/19/26/38/51 mm
- 5 Inserti: Ø 13/19/26/38/51 mm
- 4 Rulli abrasivi gommati, altezza 115 mm Ø 19/26/38/51 mm
- 3 Dischi mandrino Ø 16/22/44 mm
- Utensile per il montaggio
- Attacco per nastro abrasivo
- Coperchio per attacco nastro abrasivo
- Arresto del pezzo

PREZZI NETTI AL PUBBLICO IVA ESCLUSA

In sede d'ordine, che sia scritto, telefonico o tramite rappresentante, segnalare che i prezzi sono da **PROMO GIORNALINO** perché **NON** emetteremo assolutamente note di credito per mancata segnalazione.

Con l'esaurimento delle scorte la LTF non è obbligata all'evasione di eventuali ordini residui.

LEVIGATRICE

A DISCO E A NASTRO

- Unità levigatura orientabile da 0° a 90°
- Sostituzione rapida e facile del nastro abrasivo grazie al sistema di sgancio rapido
- Facile regolazione del nastro
- Guida angolare per l'uso sulle due tavole da lavoro, regolabile da -30° a +30°

MODELLO	BTS 200
ART.	590 2200
DATI TECNICI	
Ø disco abrasivo	305 mm
Dimensioni nastro abrasivo	1219x152 mm
Velocità nastro	12 m/sec
Dimensioni tavola in ghisa	315x155 mm
Dimensioni tavola in alluminio	400x225 mm
Inclinazione tavola di lavoro	-15° - 0° - +45°
Ø bocchetta aspirazione	2 x Ø 63 mm
Potenza motore 230 V ~ 50 Hz	1,61 kW
Dimensioni	830x620x1.340 mm
Peso	53 kg
OFFERTA €	945,76

■ Per accessori opzionali consultare il Volume "2" sezione "15" pag."40"



DOTAZIONE DI SERIE

- Guida angolare
- Nastro abrasivo G 100
- Disco abrasivo G 80



CALIBRATRICE

- Ideale per grandi lavori di hobbistica
- Facilmente adattabile al pezzo da lavorare grazie alla manovella e alla scala che regolano l'altezza
- Facilmente trasportabile
- Facile e veloce sostituzione del nastro abrasivo

MODELLO	ZSM 405
ART.	590 1405
DATI TECNICI	
Larghezza max lavorabile	405 mm
Altezza max pezzo	130 mm
Ø rullo abrasivo	132 mm
Larghezza rullo abrasivo	410 mm
Avanzamento	0 - 3,5 m/min
Velocità	1.440 rpm
Ø bocchetta aspirazione	100 mm
Potenza motore 230 V ~ 50 Hz	1,5 kW
Dimensioni	1.030x950x1.300 mm
Peso	85 kg
OFFERTA €	1.459,50

■ Per accessori opzionali consultare il Volume "2" sezione "15" pag."41"



DOTAZIONE DI SERIE

- Collegamento per dispositivo di aspirazione
- Prolunga tavolo frontale
- Prolunga tavolo posteriore



PREZZI NETTI AL PUBBLICO IVA ESCLUSA

In sede d'ordine, che sia scritto, telefonico o tramite rappresentante, segnalare che i prezzi sono da **PROMO GIORNALINO** perché **NON** emetteremo assolutamente note di credito per mancata segnalazione.

LEVIGATRICE

- Tavola longitudinale e trasversale per levigare orientabile da 0° a 45° (IMG. 1)
- Nastro abrasivo utilizzabile in orizzontale e verticale per più applicazioni
- Inclusa tavola trasversale per levigare i bordi, orientabile fino a 45° (IMG. 3)
- Altezza tavola longitudinale regolabile fino a 110 mm per usare il nastro abrasivo in tutta la sua ampiezza
- Arresto angolare regolabile
- Semplice levigatura di pezzi curvi (IMG. 2)



17



DOTAZIONE DI SERIE

- Guida angolare
- Nastro abrasivo G 80



IMG. 1



IMG. 2



IMG. 3

MODELLO	KSO 790
ART.	590 0791
DATI TECNICI	
Dimensioni nastro abrasivo	2010x152 mm
Altezza tavola min/max	790/890 mm
Dimensioni tavola longitudinale	783x221 mm
Dimensioni tavola trasversale	514x221 mm
Velocità nastro abrasivo	11 m/sec
Superficie abrasiva	823x152 mm
Ø rulli abrasivi	70 mm
Ø bocchetta aspirazione	100 mm
Potenza motore 230 V ~ 50 Hz	1,5 kW
Dimensioni	1.320x600x1.020 mm
Peso	78 kg
OFFERTA €	1.042,76

- Per accessori opzionali consultare il Volume "2" sezione "15" pag."42"

PREZZI NETTI AL PUBBLICO IVA ESCLUSA

In sede d'ordine, che sia scritto, telefonico o tramite rappresentante, segnalare che i prezzi sono da **PROMO GIORNALINO** perché **NON** emetteremo assolutamente note di credito per mancata segnalazione.

Con l'esaurimento delle scorte la LTF non è obbligata all'evasione di eventuali ordini residui.

LEVIGATRICI

A NASTRO OSCILLANTE

- Guida angolare e arresto pezzo regolabile da -45° a +45°
- Regolazione continua dell'unità di levigatura (da 0° a 90°) per levigare in verticale e orizzontale
- Tavola robusta in ghisa con scanalature a T, massima stabilità del basamento durante la lavorazione
- Inclusa tavola aggiuntiva regolabile in altezza per levigare i bordi



KSO 750

DOTAZIONE DI SERIE

- Guida angolare
- Arresto pezzo
- Nastro abrasivo G 60



KSO 850

MODELLO	KSO 750	KSO 850
ART. (230V)	590 0751	590 0851
ART. (400V)	590 0750	590 0850
DATI TECNICI		
Dimensioni nastro abrasivo	2.270x150 mm	2.515x150 mm
Altezza tavola min/max	970/1.050 mm	950/1.030 mm
Regolazione altezza tavola	80 mm	80 mm
Dimensioni tavola longitudinale	750x250 mm	850x300 mm
Dimensioni tavola trasversale	300x250 mm	300x250 mm
Superficie abrasiva	820x170 mm	950x180 mm
Velocità nastro abrasivo	16,3 m/sec	16 m/sec
Ø bocchetta aspirazione	100 mm	100 mm
Potenza motore ~ 50 Hz	2,2 kW	2,2 kW
Dimensioni	1.300x750x1.200 mm	1.430x600x1.250 mm
Peso	120 kg	187 kg
OFFERTA €	1.392,30	1.787,10

■ Per accessori opzionali consultare il Volume "2" sezione "15" pag."43"

ART.	ACCESSORI OPZIONALI		OFFERTA €
	KSO 750		
	Nastri abrasivi 2.270x150 mm		
537 2306	G60*		68,20
537 2308	G80*		62,35
537 2310	G100*		60,00
537 2312	G120*		60,00
537 2315	G150*		60,00
537 2318	G180*		60,00
537 2322	G220*		60,00
	Nastri di tela abrasiva 2.515x150 mm		
537 3306	G60*		115,54
537 3308	G80*		108,56
537 3310	G100*		103,94
537 3312	G120*		103,94
537 3315	G150*		103,94
537 3318	G180*		103,94
537 3322	G220*		103,94

*Unità di imballo 5 pz.

ART.	ACCESSORI OPZIONALI		OFFERTA €
	KSO 850		
	Nastri abrasivi 2.515x150 mm		
591 8560	G60*		68,59
591 8580	G80*		63,23
591 8510	G100*		59,58
591 8512	G120*		59,58
591 8515	G150*		59,58
591 8518	G180*		59,58
591 8522	G220*		59,58
	Nastri di tela abrasiva 2.515x150 mm		
591 8660	G60*		125,10
591 8680	G80*		117,00
591 8610	G100*		117,00
591 8612	G120*		117,00
591 8615	G150*		117,00
591 8618	G180*		117,00
591 8622	G220*		117,00

*Unità di imballo 5 pz.

Con l'esaurimento delle scorte la LTF non è obbligata all'evasione di eventuali ordini residui.

PREZZI NETTI AL PUBBLICO IVA ESCLUSA

 In sede d'ordine, che sia scritto, telefonico o tramite rappresentante, segnalare che i prezzi sono da **PROMO GIORNALINO** perché **NON** emetteremo assolutamente note di credito per mancata segnalazione.

PIALLA COMBINATA

A FILO E SPESSORE

- Adatta per spazi ridotti e perfetta per l'hobbistica
- Per realizzare giunti a 90° e piallare con precisione legno massiccio, tavole, assi e pannelli
- Rullo d'uscita gommato che preserva la superficie durante la piallatura
- Albero portalama con 2 coltelli in HSS
- Cappa aspira trucioli intercambiabile
- Piano mobile scorrevole su 4 colonne
- I rulli montati su molle prevengono la formazione di impronte sul legno (IMG 1)
- Avanzamento continuo e uniforme con protezione anti-contraccolpo; il rullo di alimentazione ad ingranaggi garantisce una velocità di avanzamento costante del legno (IMG 2)
- I coltelli di piallatura sono regolati tramite l'apposito calibro di regolazione della lama di piallatura (IMG 3)
- Guida fissa in alluminio inclinabile da 90° a 45° facilmente regolabile.
- L'inclinazione può essere facilmente letta sulla scala graduata (IMG 4)
- Il telaio di serie con ruote pivottanti consente un facile trasporto. Per spostare la macchina basta semplicemente appoggiare il piede sul telaio in modo da abbassare le ruote (IMG 5)



IMG 1



IMG 2



IMG 3



IMG 4



IMG 5

MODELLO	ADH 260
ART.	590 3260
DATI TECNICI	
Dimensioni tavola fissa	1.030x280 mm
Dimensioni tavola mobile	260x400 mm
Max larghezza pezzo	260 mm
Min/Max altezza pezzo	4/160 mm
Max asportazione	3 mm
Numero di coltelli	2
Ø albero	63 mm
Velocità albero	6.500 rpm
Velocità avanzamento	5 m/min
Velocità	2.800 rpm
Ø bocchetta aspirazione	120 mm
Potenza motore 230 V ~ 50 Hz	2,0 kW
Dimensioni	1.130x595x940 mm
Peso	66 kg
OFFERTA €	1.802,85

- Per accessori opzionali consultare il Volume "2" sezione "15" pag."6"

PREZZI NETTI AL PUBBLICO IVA ESCLUSA

In sede d'ordine, che sia scritto, telefonico o tramite rappresentante, segnalare che i prezzi sono da **PROMO GIORNALINO** perché **NON** emetteremo assolutamente note di credito per mancata segnalazione.

PIALLE COMBinate

A FILO E SPESSORE

- Perfetta per essere trasportata grazie alle sue dimensioni compatte e ridotte
- Per piallare con precisione legno massiccio, tavole, assi e pannelli
- Avanzamento automatico del pezzo
- Rulli di alimentazione e d'uscita gommati per preservare la superficie durante la piallatura
- Guida fissa in alluminio inclinabile da 0° a 45° con lettura su scala graduata (IMG 1)
- Piano di piallatura in alluminio fresato
- Cappa aspira trucioli intercambiabile
- I coltelli hanno una protezione di sicurezza a sgancio rapido. La profondità di taglio, che è leggibile sulla scala graduata, può essere facilmente e velocemente regolata grazie a un volantino (IMG 2)
- Completa di aspiratore e sacco raccogli trucioli (X902000200) (IMG 3)
- Vano porta oggetti integrato (X902000250 - X902000350) (IMG 4)



X902000200



X902000250



X902000305

ART.	X902000200	X902000250	X902000305
DATI TECNICI			
Max larghezza piallatura	204 mm	254 mm	305 mm
Min/max altezza pezzo	5/120 mm	6/160 mm	6/160 mm
Max asportazione	2 mm	2 mm	2 mm
Numero di coltelli	2	2	2
Ø albero	50 mm	50 mm	50 mm
Velocità avanzamento	7 m/min	7 m/min	7 m/min
Velocità albero	8.500 rpm	8.500 rpm	9.500 rpm
Potenza motore 230 V ~ 50 Hz	1,5 kW	1,5 kW	1,8 kW
Dimensioni tavola fissa	737x210 mm	1.050x260 mm	1.075x310 mm
Dimensioni tavola mobile	255x204 mm	450x254 mm	500x305 mm
Guida parallela	520x102 mm	620x120 mm	610x127 mm
Ø bocchetta aspirazione	58 mm	80 mm	100 mm
Dimensioni	790x470x465 mm	1.105x550x570 mm	1.135x600x570 mm
Peso	29 kg	40 kg	42 kg
OFFERTA €	460,85	716,20	787,82



IMG 1



IMG 2



IMG 3



IMG 4

PREZZI NETTI AL PUBBLICO IVA ESCLUSA

In sede d'ordine, che sia scritto, telefonico o tramite rappresentante, segnalare che i prezzi sono da **PROMO GIORNALINO** perché **NON** emetteremo assolutamente note di credito per mancata segnalazione.

PIALLE COMBINATE

A FILO E SPESSORE

- Adatta per spazi ridotti e perfetta per l'hobbistica
- Per realizzare giunti a 90° e piallare con precisione legno massiccio, tavole, assi e pannelli
- Avanzamento automatico del pezzo
- Rullo d'uscita gommato preserva la superficie durante la piallatura
- Guida fissa in alluminio inclinabile da 90° a 45° facilmente regolabile
- Grande piano di piallatura in alluminio pressofuso rinforzato con nervature
- Regolazione della tavola tramite volantino e scala
- Cappa aspira trucioli integrata

MODELLO	ADH 26C	ADH 41C
ART.	590 4026	590 4041
DATI TECNICI		
Dimensioni tavola fissa	1.120x275 mm	1.640x425 mm
Dimensioni tavola mobile	545x258 mm	600x408 mm
Max larghezza pezzo	258 mm	408 mm
Max altezza pezzo	830 mm	850 mm
Max asportazione	3 mm	3 mm
Numero di coltelli	3	3
Ø albero	70 mm	70 mm
Velocità albero	5.200 rpm	5.200 rpm
Velocità avanzamento	5,5 m/min	7 m/min
Ø bocchetta aspirazione	100 mm	120 mm
Potenza motore ~ 50 Hz	1,7 kW	3 kW
Alimentazione	230 V	400 V
Dimensioni max	1.120x630x960 mm	1.620x920x1.010 mm
Peso	170 kg	260 kg
OFFERTA €	2.118,17	4.226,25

■ Per accessori opzionali consultare il Volume "2" sezione "15" pag."7"

PIALLA PORTATILE

A SPESSORE

MODELLO	DH 330
ART.	590 4330
DATI TECNICI	
Max larghezza piallatura	330 mm
Dimensioni tavola	235x330 mm
Altezza di lavoro	152 mm
Max asportazione	2,8 mm
Numero di coltelli	2
Ø albero	50 mm
Velocità	8.500 rpm
Velocità avanzamento	6 m/min
Potenza motore 230 V ~ 50 Hz	1,5 kW
Dimensioni tavola chiusa/aperta	235x330/640 mm
Ø bocchetta aspirazione	52,5/64,5/101 mm
Dimensioni	640x585x490 mm
Peso	33 kg
OFFERTA €	580,55

■ Per accessori opzionali consultare il Volume "2" sezione "15" pag."7"



ADH 26C



ADH 41C

- Robusta costruzione in acciaio saldato con piano in ghisa stabile
- Design salvaspazio
- Per piallare con precisione legno massiccio, tavole, assi e pannelli
- Motore potente con protezione da sovracorrente e protezione contro il riavvio
- La profondità di taglio può essere facilmente e velocemente regolata grazie a un volantino ed è leggibile sulla scala graduata
- Quattro fori Ø 10 mm nella base della macchina per il fissaggio sui banchi di lavoro

DOTAZIONE DI SERIE

- Verricello di alzata
- Cappa di aspirazione
- Adattatore di estrazione Ø 64,5 / 101 mm
- 2 magneti per l'allineamento della lama
- Chiave a brugola



Con l'esaurimento delle scorte la LTF non è obbligata all'evasione di eventuali ordini residui.

PREZZI NETTI AL PUBBLICO IVA ESCLUSA

In sede d'ordine, che sia scritto, telefonico o tramite rappresentante, segnalare che i prezzi sono da **PROMO GIORNALINO** perché **NON** emetteremo assolutamente note di credito per mancata segnalazione.

TRONCATRICI RADIALI

CON SCORRIMENTO

- Robusta, compatta e facilmente trasportabile, base girevole in alluminio pressofuso
- Proiezione laser per un controllo preciso della linea di taglio
- Regolazione della doppia inclinazione e del taglio a 45°
- Guide regolabili e supporto allungabile lateralmente per pezzi lunghi



KGZ 210 E

DOTAZIONE DI SERIE

- Dispositivo di bloccaggio
- Sacco raccolta trucioli
- Lama



KGZ 255 E



KGZ 305 E

MODELLO	KGZ 210 E	KGZ 255 E	KGZ 305 E
ART.	570 2210	570 2255	570 2305
DATI TECNICI			
Potenza motore 230 V ~ 50 Hz	1,5 kW	1,8 kW	2,0 kW
Velocità lama	4.500 rpm	5.000 rpm	4.500 rpm
Ø lama	210 mm	255 mm	305 mm
CAPACITÀ DI TAGLIO			
a 0°	70x220 mm	90x315 mm	100x340 mm
a 45°/0° (a sinistra)	70x155 mm	90x215 mm	40x340 mm
a 45°/0° (a destra)	35x220 mm	40x315 mm	40x340 mm
a 0°/45° (a sinistra)	70x155 mm	90x215 mm	100x240 mm
a 45°/45° (a sinistra)	35x155 mm	40x215 mm	40x240 mm
a 45°/45° (a destra)	35x155 mm	40x215 mm	40x240 mm
Dimensioni	650x450x430 mm	900x550x430 mm	835x570x790 mm
Peso	10,5 kg	17 kg	23 kg
OFFERTA €	246,88	393,42	517,44

■ Per accessori opzionali consultare il Volume "2" sezione "15" pag."21"

MODELLO VARIO

- Con proiezione laser per un controllo preciso della linea di taglio
- Dispositivo di avviamento lento e velocità in continuo
- Robusta, compatta e facilmente trasportabile, base girevole in alluminio pressofuso
- Dispositivo di bloccaggio per un fissaggio sicuro del pezzo

MODELLO	KGZ 2540 VARIO	KGZ 3050 VARIO
ART.	570 1254	570 1315
DATI TECNICI		
Potenza motore 230 V ~ 50 Hz	1,6 kW	1,6 kW
Velocità lama	2.000-4.000 rpm	2.000-4.000 rpm
Ø lama	250 mm	305 mm
Posizione di presetting	50° (dx-sx)	50° (dx-sx)
CAPACITÀ DI TAGLIO		
a 0°	64x318 mm	100x305 mm
a -45°/0°	41x318 mm	64x305 mm
a 45°/0°	25x318 mm	44x305 mm
a 0°/-45°	64x222 mm	100x215 mm
a 0°/45°	64x222 mm	100x215 mm
Dimensioni	595x825x680 mm	595x800x710 mm
Peso	21,6 kg	23 kg
OFFERTA €	630,15	772,18

■ Per accessori opzionali consultare il Volume "2" sezione "15" pag."82"



KGZ 2540 Vario

DOTAZIONE DI SERIE

- Dispositivo di bloccaggio
- Sacco raccolta trucioli
- Lama Ø 250x3,2x2,2xØ 30 mm 60 T (KGZ 2540 Vario)
- Lama Ø 305x2,6x1,8xØ 30 mm 60 T (KGZ 3050 Vario)



KGZ 3050 Vario



PREZZI NETTI AL PUBBLICO IVA ESCLUSA

In sede d'ordine, che sia scritto, telefonico o tramite rappresentante, segnalare che i prezzi sono da **PROMO GIORNALINO** perché **NON** emetteremo assolutamente note di credito per mancata segnalazione.

TRAFORO

- Ideale per tagli precisi nelle scuole e nei laboratori di formazione, per designer e architetti, ma anche per artigiani e appassionati del fai da te
- Per la lavorazione di legno tenero, plastica e materiali simili
- La robusta costruzione in ghisa garantisce un funzionamento silenzioso e con basse vibrazioni
- Dimensioni compatte
- Supporto per lama a oscillazione libera per lame standard con perno trasversale
- Possibilità di collegamento a un dispositivo di aspirazione esterno tramite bocchetta di aspirazione
- Include smerigliatrice manuale universale con molti usi possibili, ad es. molatura, taglio, foratura, lucidatura (set di utensili richiesto)
- Luce LED flessibile per l'illuminazione della zona di taglio
- Regolazione continua della frequenza di corsa
- Tavolo da lavoro inclinabile da 0 a +45°
- Unità di soffiaggio per rimozione trucioli da lavorazione
- Angolo del tavolo regolabile con precisione tramite scala



DOTAZIONE DI SERIE

- Lama 133x3x0,3 mm 15T
- Lama 133x3x0,3 mm 18T
- Smerigliatrice universale senza attrezzi



MODELLO	DKS 504 VARIO
ART.	590 2504
DATI TECNICI	
Max altezza di taglio a 90°	52 mm
Max altezza di taglio a + 45°	20 mm
Max larghezza taglio	405 mm
Lunghezza lama sega	133 mm
Colpi al min	550-1.600
Dimensioni tavola	414x254 mm
Ø bocchetta aspirazione	35 mm
Velocità utensile manuale	1.650-4.800 rpm
Ø montaggio utensile	3,1 mm
Potenza motore 230 V ~ 50 Hz	0,09 kW
Dimensioni	630x320x380 mm
Peso	12 kg
OFFERTA €	224,30

ART.	ACCESSORI OPZIONALI	OFFERTA €
591 1628	Lame 135x3,0x0,25 mm, 10 T/cm per legno, plastica e stucco PZ 6	8,10
591 1660	Lame 135x6,0x0,4 mm, 6 T/cm per legno PZ 6	8,10
591 1661	Lame 135x6,0x0,4 mm, 12 T/cm per metallo PZ 6	8,10
591 2504	Set utensili 103 pezzi in custodia di legno. Per usi diversi ad es. per molare, tagliare, lucidare	19,73

SEGA CIRCOLARE



MODELLO	FKS 255-1300
ART.	590 2035
DATI TECNICI	
Ø lama	254 mm
Max taglio 90°/45°	80 / 54 mm
Inclinazione lama	90° - 45°
Max larghezza taglio con arresto	610 mm
Max larghezza taglio	845 mm
Max lunghezza taglio	1.250 mm
Dimensioni tavola	790x350x835 mm
Lunghezza x larghezza tavola scorrevole	1.320x238
Velocità lama	4.000 rpm
Potenza motore 230 V ~ 50 Hz	2,1 kW
Ø bocchetta aspirazione (superiore/inferiore)	30 / 100 mm
Dimensioni	1.320x1.750x1.120 mm
Peso	155 kg
OFFERTA €	2.512,65

ART.	ACCESSORI OPZIONALI	OFFERTA €
591 2026	Lama circolare 254x30x3 mm / 40 T	30,39

DOTAZIONE DI SERIE

- Protezione lama con tubo di aspirazione
- Lama Ø 254x30x3 mm 40 T
- Guida angolare da -45° a 45°
- Fermo telescopico 1100 - 1900 mm

- Macchina molto robusta e precisa con tavola scorrevole di alta qualità
- La pesante tavola in ghisa assicura una lavorazione priva di vibrazioni e tagli dritti
- Esatta lettura dell'angolo su scala
- L'altezza e l'inclinazione della lama sono regolabili tramite un volantino posto nella parte frontale
- Grande guida parallela in alluminio scorrevole su barra tonda con bloccaggio eccentrico
- La lama circolare può essere ruotata fino a 45°, regolazione tramite volantino
- Braccio tavola con fermo telescopico estensibile e fermo ribaltabile
- Il fermo telescopico può essere ruotato di 45° su entrambi i lati
- L'allargamento e l'estensione standard del tavolo consentono un facile lavoro con pezzi più grandi

PREZZI NETTI AL PUBBLICO IVA ESCLUSA

In sede d'ordine, che sia scritto, telefonico o tramite rappresentante, segnalare che i prezzi sono da **PROMO GIORNALINO** perché **NON** emetteremo assolutamente note di credito per mancata segnalazione.

SEGHE CIRCOLARI

- Grande tavolo di lavoro in acciaio, galvanizzato per resistere alla corrosione
- Piano scorrevole montato su cuscinetti con guida angolare e guida parallela per un lavoro sicuro e tagli precisi
- Lama inclinabile da 0° a 45°, regolabile con volantino
- L'altezza della lama è regolabile tramite volantino posto di fronte all'operatore
- Facile da trasportare grazie al telaio integrato e alle maniglie richiudibili
- Facile da spostare grazie al telaio integrato con due ruote e maniglie di trasporto pieghevoli

MODELLO	TKS 316 E
ART.	590 2316
DATI TECNICI	
Ø lama	315 mm
Larghezza taglio con arresto	290 mm
Max taglio 90°/45°	83 / 60 mm
Inclinazione lama	90° - 45°
Dimensioni tavola	800x550x850 mm
Velocità lama	2.800 rpm
Potenza motore 230 V ~ 50 Hz	2,2 kW
Ø bocchetta aspirazione (superiore/inferiore)	35 / 100 mm
Dimensioni	1.600x600x1.050 mm
Peso	53 kg
OFFERTA €	551,25

- Grande tavolo di lavoro in acciaio, galvanizzato per resistere alla corrosione
- La prolunga della tavola può essere montata anche come prolunga in larghezza
- Potente motore industriale con freno adatto per lunghe lavorazioni e per tagli anche nel legno duro
- Facile da trasportare grazie al telaio integrato, alle maniglie richiudibili, ai piedi pieghevoli e alle viti a sgancio rapido
- Guida parallela con fermo eccentrico facilmente regolabile grazie alla scala graduata
- L'altezza della lama è regolabile tramite volantino posto di fronte all'operatore
- Piano scorrevole montato su cuscinetti con guida angolare regolabile da -45° a +45° con leva a sgancio rapido
- Orientamento preciso della lama della sega tramite volantino e scala graduata
- Tagli precisi grazie alla doppia sospensione stabile del gruppo sega

MODELLO	TKS 316 PRO
ART. (230 V)	590 2321
ART. (400 V)	590 2323
DATI TECNICI	
Ø lama	315 mm
Larghezza taglio con arresto	200 mm
Max taglio 90°/45°	90 / 50 mm
Inclinazione lama	90° - 45°
Dimensioni tavola	800x550x850 mm
Velocità lama	2.800 rpm
Potenza motore ~ 50 Hz (590 2321)	2,2 kW
Potenza motore ~ 50 Hz (590 2323)	2,8 kW
Ø bocchetta aspirazione (superiore/inferiore)	30 / 100 mm
Dimensioni	1.350x1.250x1.000 mm
Peso	60 kg
OFFERTA €	855,59

PREZZI NETTI AL PUBBLICO IVA ESCLUSA

In sede d'ordine, che sia scritto, telefonico o tramite rappresentante, segnalare che i prezzi sono da **PROMO GIORNALINO** perché **NON** emetteremo assolutamente note di credito per mancata segnalazione.



DOTAZIONE DI SERIE

- Base
- Tavola scorrevole
- Prolunga tavola
- Guida parallela
- Lama in MD Ø 315x30x3,6 mm / 24 T
- Protezione lama con tubo di aspirazione
- Spingi pezzo

ART.	ACCESSORI OPZIONALI	OFFERTA €
526 3128	Lama circolare Ø 315x30x3,2 mm, 28 T	90,38



DOTAZIONE DI SERIE

- Base
- Tavola scorrevole
- Prolunga tavola
- Guida parallela
- Lama in MD Ø 315 mm / 36 T
- Protezione lama

TKS 316 PRO

ART.	ACCESSORI OPZIONALI	OFFERTA €
526 3128	Lama circolare Ø 315x30x3,2 mm, 28 T	90,38
591 2321	Prolunga lato destro 800x550 mm	68,65
591 2322	Profilo in alluminio per guida angolare	20,52
591 2323	Guida angolare	41,15

SEGA CIRCOLARE

DA CANTIERE

- Massima sicurezza per l'utilizzatore grazie al dispositivo a pendolo
- Dispositivo di taglio trasversale ad angolo regolabile con nonio a cuneo su guida tonda
- Potente motore industriale con freno
- Telaio tubolare stabile, incernierato, zincato e verniciato a polvere
- Guida parallela in alluminio con bordo di contatto alti e bassi
- Inverter trifase

MODELLO	BKS 500
ART.	574 0500
DATI TECNICI	
Ø lama	500 mm
Larghezza taglio con arresto	370 mm
Max taglio 90°	150 mm
Profondità taglio	250 mm
Ø bocchetta aspirazione (superiore/inferiore)	50/95 mm
Dimensioni tavola	1.000x660x850 mm
Dimensioni prolunga	800x400 mm
Velocità lama	2.800 rpm
Potenza motore 400 V ~ 50 Hz	4,2 kW
Dimensioni	1.870x810x1.170 mm
Peso	103 kg
OFFERTA €	1.317,96

■ Per accessori opzionali consultare il Volume "2" sezione "15" pag."13"



DOTAZIONE DI SERIE

- Lama in MD Ø 500 mm 44 T
- Spingi pezzo
- Utensile per cambio lama
- Prolunga pieghevole tavola 800x400 mm
- Coprilama di sicurezza trasparente per una visione ottimale della linea di taglio

CE

17

SEGA CIRCOLARE

- Tavola macchina di grandi dimensioni, in ghisa
- L'altezza e l'inclinazione della lama sono regolabili tramite un volantino posto nella parte frontale
- Potente motore con protezione da sovraccarico termico

MODELLO	TKS 254 E
ART.	590 2025
DATI TECNICI	
Ø lama	254 mm
Larghezza taglio con arresto	680 mm
Max taglio 90°/45°	80/58 mm
Inclinazione lama	90° -45°
Dimensioni tavola	635x420x850 mm
Velocità lama	4.000 rpm
Potenza motore 230 V ~ 50 Hz	2,1 kW
Ø bocchetta aspirazione (superiore/inferiore)	30/100 mm
Dimensioni	1.430x1.000x1.030 mm
Peso	105 kg
OFFERTA €	1.459,50

■ Per accessori opzionali consultare il Volume "2" sezione "15" pag."17"



DOTAZIONE DI SERIE

- Tavola scorrevole con prolunga
- Guida parallela
- Lama ø 254x30x3,0 mm 40 T
- Protezione lama con tubo di aspirazione

CE

Con l'esaurimento delle scorte la LTF non è obbligata all'evasione di eventuali ordini residui.

PREZZI NETTI AL PUBBLICO IVA ESCLUSA

In sede d'ordine, che sia scritto, telefonico o tramite rappresentante, segnalare che i prezzi sono da **PROMO GIORNALINO** perché **NON** emetteremo assolutamente note di credito per mancata segnalazione.

SEGHE A NASTRO VERTICALI

- Grande stabilità nonostante le ridotte dimensioni
- Guida lama a 3 cuscinetti sopra e sotto il piano
- Interruttore di sicurezza per arresto automatico all'apertura dello sportello
- Piano di lavoro in ghisa di alluminio orientabile fino a 45°
- Volani realizzati in pressofusione di alluminio con rivestimento speciale
- Il fermo longitudinale in alluminio con bloccaggio rapido può essere regolato con precisione utilizzando una lente d'ingrandimento e una scala millimetrata (eccetto HBS 231-1)
- Due velocità del nastro regolabili (eccetto HBS 231-1)

DOTAZIONE DI SERIE

- Lama
- Luce LED
- Basamento
- Fermo longitudinale con lente di ingrandimento
- Guida parallela

ACCESSORI OPZIONALI

ART.		OFFERTA €
HBS 231-1		
516 0010	Lama 1.575x6x0,36 mm, 14 T	18,83
516 0011	Lama 1.575x6x0,5 mm, 6 T	18,83
516 0012	Lama 1.575x10x0,5 mm, 4 T	18,83
HBS 261-2		
516 0020	Lama 1.826x6x0,6 mm, 14 T	20,20
516 0021	Lama 1.826x6x0,6 mm, 6 T	20,20
516 0022	Lama 1.826x12x0,5 mm, 4 T	20,20
591 2426	Dispositivo di taglio circolare	31,10
HBS 321-2		
516 0030	Lama 2.240x6x0,6 mm, 6 T	22,18
516 0031	Lama 2.240x10x0,5 mm, 6 T	22,18
516 0032	Lama 2.240x16x0,5 mm, 4 T	22,18
516 0033	Lama 2.240x20x0,5 mm, 4 T	22,18
591 2426	Dispositivo di taglio circolare	31,10
HBS 361-2		
516 0040	Lama 2.560x6x0,6 mm, 6 T	24,40
516 0041	Lama 2.560x10x0,5 mm, 6 T	24,40
516 0042	Lama 2.560x16x0,5 mm, 4 T	24,40
516 0043	Lama 2.560x25x0,5 mm, 4 T	24,40
591 2426	Dispositivo di taglio circolare	31,10



HBS 231-2

 HBS 261-2
Immagine con dispositivo di taglio circolare opzionale

 HBS 321-2
Immagine con dispositivo di taglio circolare opzionale

CARRELLO UNIVERSALE UF 230

- Facilmente manovrabile grazie a due ruote girevoli a 360°
- Portata 230 kg
- Peso 7,7 kg
- Dimensione massima 1290x480 mm

619 0230 57,83

 HBS 361-2
Immagine con dispositivo di taglio circolare opzionale

MODELLO	HBS 231-1	HBS 261-2	HBS 321-2	HBS 361-2
ART.	590 2423	590 2426	590 2432	590 2436
DATI TECNICI				
Ø Volano	238 mm	256 mm	316 mm	356 mm
Max larghezza taglio con guida	125 mm	145 mm	225 mm	255 mm
Max larghezza taglio senza guida	228 mm	245 mm	305 mm	340 mm
Max altezza taglio 90°	90 mm	152 mm	165 mm	225 mm
Max altezza taglio 45°	50 mm	95 mm	105 mm	145 mm
Velocità nastro	635 m/min	400/800 m/min	370/800 m/min	370/800 m/min
Lunghezza lama	1.575 mm	1.826 mm	2.240 mm	2.560 mm
Dimensione tavola	300x300 mm	360x320 mm	480x390 mm	545x515 mm
Potenza motore 230 V ~ 50 Hz	0,3 kW	0,375 kW	0,75 kW	1,1 kW
Ø bocchetta aspirazione	53 mm	100 mm	100 mm	100 mm
Dimensioni	490x420x835 mm	680x520x1435 mm	780x600x1.600 mm	870x690x1.715 mm
Peso	20 kg	34 kg	51 kg	76 kg
OFFERTA €	359,60	546,72	884,90	1.126,13

PREZZI NETTI AL PUBBLICO IVA ESCLUSA

In sede d'ordine, che sia scritto, telefonico o tramite rappresentante, segnalare che i prezzi sono da **PROMO GIORNALINO** perché **NON** emetteremo assolutamente note di credito per mancata segnalazione.

SEGHE A NASTRO VERTICALI

CE

17

- Grande stabilità nonostante le ridotte dimensioni
- Tagli sicuri e puliti nel legno, plastica e metalli non-ferrosi
- Carter di chiusura con micro switch di sicurezza che impediscono l'avviamento accidentale della macchina
- Guida lama a 3 cuscinetti a sfere sopra e sotto il piano
- Tensionamento rapido della lama tramite una leva ed eccentrico senza dover cambiare la tensione di base della lama
- Volani in ghisa garantiscono un funzionamento ottimale
- Tavola inclinabile da 0° a 45° supporto bilanciato
- Con 2 velocità regolabili tramite cinghia a V

HBS 400

- Guida parallela in alluminio montata sulla barra

HBS 473

- Guida parallela in alluminio con bloccaggio rapido ad eccentrico
- Il visualizzatore integrato mostra la tensione della lama per le differenti altezze di taglio attraverso una fessura



HBS 400



HBS 473

DOTAZIONE DI SERIE

- Guida parallela in alluminio
- Lama 3378x16x0,5 mm (mod. HBS 400)
- Lama 3455x16x0,5 mm (mod. HBS 471 HBS 473)

MODELLO	HBS 400	HBS 471
ART. (230V)	590 0410	590 0471
MODELLO	HBS 473	
ART. (400V)	590 0473	
DATI TECNICI		
Ø volano	426 mm	470 mm
Max larghezza taglio	266*/416** mm	390*/465** mm
Max altezza taglio 90°	305 mm	285 mm
Velocità lama	460 / 980 m/min	380 / 820 m/min
Lunghezza lama	3378 mm	3455 mm
Dimensioni tavola	530x485 mm	535x485 mm
Potenza motore ~ 50 Hz	1,5 kW	1,5 kW
Ø bocchetta aspirazione	120 mm	100 mm
Dimensioni	765x520x1.750 mm	800x490x2.000 mm
Peso	140 kg	157 kg
OFFERTA €	2.084,25	2.388,75

■ Per accessori opzionali consultare il Volume "2" sezione "15" pag."25"

* Con guida ** Senza guida

PREZZI NETTI AL PUBBLICO IVA ESCLUSA

In sede d'ordine, che sia scritto, telefonico o tramite rappresentante, segnalare che i prezzi sono da **PROMO GIORNALINO** perché **NON** emetteremo assolutamente note di credito per mancata segnalazione.

Con l'esaurimento delle scorte la LTF non è obbligata all'evasione di eventuali ordini residui.

TORNI PER LEGNO



DB 450

- Supporto pezzo incluso
- Prolunga opzionale per aumentare la distanza fra le punte a 1000 mm
- Corsa contropunta 50 mm fornita di serie con contropunta rotante

DB 510 Vario

- Basamento della macchina in ghisa resistente per un funzionamento regolare e preciso
- Mandrino con elevata precisione di concentricità
- Tre gamme di velocità infinitamente regolabili
- Standard con rotazione destra-sinistra
- Manicotto contropunta con foro passante per la lavorazione di pezzi lunghi
- Semplice fissaggio della contropunta tramite leva a sgancio rapido
- Poggia utensile facilmente regolabile

DB 900 - DB1100

- Testa e contropunta in ghisa grigia
- Corsa contropunta 50 mm fornita di serie con contropunta rotante
- La testa può essere ruotata di 360° e bloccata a 45°, 90° e 180°

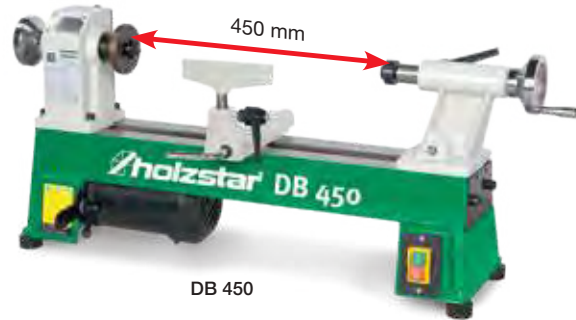

DB 450



DB 510 Vario

DOTAZIONE 510 VARIO

- Poggiamano 200 mm
- Disco di bloccaggio 100 mm
- Mandrino CM2
- 1 Centro di trasmissione a 4 denti 25 mm



DB 900



DB 1100

DOTAZIONE DB 900 - DB1100

- Piatto Ø 15 cm
- Contropunta
- Basamento macchina in ghisa
- Trascinatore a 4 rebbi

Con l'esaurimento delle scorte la LTF non è obbligata all'evasione di eventuali ordini residui.

MODELLO	DB 450	DB 510 Vario	DB 900	DB 1100
ART.	592 0450	592 0510	592 0900	592 1100
DATI TECNICI				
Max Ø tornibile	254 mm	355 mm	306 mm	358 mm
Altezza punte	127 mm	178 mm	155 mm	185 mm
Distanza punte	450 mm	510 mm	900 mm	1100 mm
Attacco mandrino	M 33x3,5	M 33x3,5	M 33x3,5	M 33x3,5
Velocità mandrino	680-2.800 rpm	250-720, 600-1.700, 1.200-3.550 rpm	500-2.000 rpm	500-2.000 rpm
Velocità	n° 5	n° 3	n° 10, variabili manualmente	n° 10, variabili manualmente
Potenza motore 230 V ~ 50 Hz	0,37 kW	0,75 kW	0,55 kW	0,75 kW
Cono morse	CM 2	CM 2	CM 2	CM 2
Dimensioni	820x300x430 mm	1.055x560x460 mm	13.80x330x1.175 mm	1.620x340x1.620 mm
Peso	31 kg	50 kg	77 kg	111 kg
OFFERTA €	427,25	1.072,00	878,12	1.256,85

■ Per accessori opzionali consultare il Volume "2" sezione "15" pag. 56 e 59"

PREZZI NETTI AL PUBBLICO IVA ESCLUSA

 In sede d'ordine, che sia scritto, telefonico o tramite rappresentante, segnalare che i prezzi sono da **PROMO GIORNALINO** perché **NON** emetteremo assolutamente note di credito per mancata segnalazione.

ACCESSORI PER TORNI

MANDRINO A 4 GRIFFE

■ M33x3,5 mm

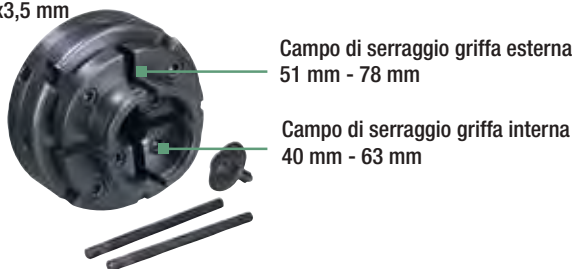

ART.	Ø mm	OFFERTA €
593 1021	100	93,45

MANDRINO A 4 GRIFFE

■ M33x3,5 mm

■ Serraggio griffe indipendente

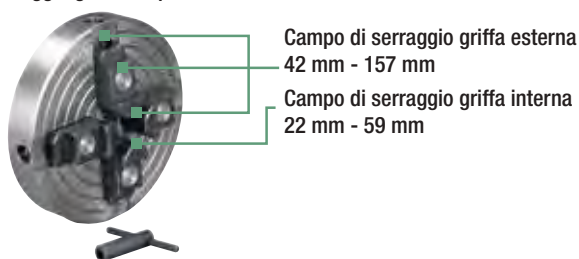

ART.	Ø mm	OFFERTA €
593 1020	150	49,20

COPIATORI PER DB

Riproduce pezzi delle stesse dimensioni e con gli stessi profili; resistente alle torsioni, supporto pezzo in alluminio e carrello in ghisa con guide in acciaio

DOTAZIONE DI SERIE

- Componenti aggiuntivi per lavorazioni trasversali e longitudinali
- Staffa di montaggio per modelli
- Utensile a punta
- Leva
- Schermo di protezione



ART.	Max lunghezza	OFFERTA €
593 1101	850 mm (per DB 900)	258,22
593 1102	1.070 mm (per DB 1100)	269,89

PIATTO PER MANDRINO A 4 GRIFFE

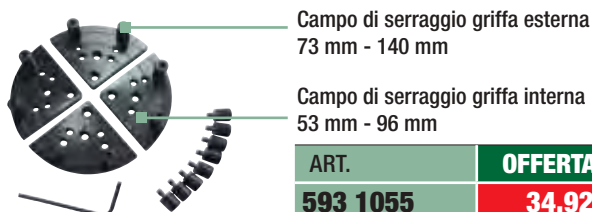

ART.	OFFERTA €
593 1055	34,92

MANDRINO A 4 GRIFFE

■ M33x3,5 mm

■ Vite inclusa

■ Griffe reversibili incluse



ART.	Ø mm	OFFERTA €
593 1023	100	138,54

MANDRINO PROFESSIONALE A 4 GRIFFE

Esterno (chiuso)
50 mm
Interno (chiuso)
38 mm



Esterno (chiuso)
90 mm
Interno (chiuso)
75 mm

Esterno (chiuso)
21 mm
Interno (chiuso)
9 mm



Esterno (chiuso)
38 mm
Interno (chiuso)
18 mm

ART.		OFFERTA €
593 1054	M33x3,5 mm	287,46

KIT TRASCINATORI 3 PZ

Trascinatore per torni per legno
Attacco CM2. Può essere usato su tutti i torni per legno adeguati
Cassetta in legno inclusa



ART.	OFFERTA €
593 1056	58,50

KIT UTENSILI PER TORNITURA 8 PZ

- 3 sgorbie
- 1 scalpello piatto
- 1 grossatore
- 1 scalpello tondo
- 2 scalpelli dritti
- Cassetta legno



ART.	OFFERTA €
593 1011	120,50

PREZZI NETTI AL PUBBLICO IVA ESCLUSA

In sede d'ordine, che sia scritto, telefonico o tramite rappresentante, segnalare che i prezzi sono da **PROMO GIORNALINO** perché **NON** emetteremo assolutamente note di credito per mancata segnalazione.

ASPIRATORE CICLONICO

- Altamente efficiente e potente, con sistema di separazione in due stadi e pulizia manuale del filtro
- Aria in uscita pulita grazie alla separazione delle polveri nel sistema ciclonico e nella cartuccia filtro
- Efficace filtro a cartuccia con ampia superficie filtrante

MODELLO	ZAA 1351
ART. (230V)	592 4134
MODELLO	ZAA 1353
ART. (400V)	592 4135
DATI TECNICI	
Aria aspirata	1.325 m³/h
Depressione	2.600 Pa
Superficie filtrante	3,5 m²
Potenza motore ~ 50 Hz	1,6 kW
Pulizia filtro	manuale
Volume serbatoio	118 l
Rumorosità	80 dB(A)
Ø bocchetta aspirazione in entrata	1x150,2x100 mm
Dimensioni	1.145x654x1.830 mm
Peso	82 kg
OFFERTA €	1.820,00

ACCESSORI OPZIONALI		
ART.		OFFERTA €
512 9006	Sacco antipolvere per cartuccia filtrante (10 pz)	34,46
593 2400	Cartuccia filtro 340 x 800 mm	278,14
593 2401	Sacco trucioli per contenitore scarti (10 pz)	56,63



DOTAZIONE DI SERIE
 ■ Cartuccia filtro 340x800 mm
 ■ Tubo flessibile

ASPIRATORI PER TRUCIOLI

- Ideale da posizionare sotto il tavolo della macchina grazie al suo design piatto
- Per l'aspirazione di trucioli prodotti in seguito a fresatura, piallatura e segatura



ACCESSORI OPZIONALI		
ART.		OFFERTA €
593 2123	Sacco filtro	11,12
593 2124	Sacco trucioli (10 pz)	36,89
514 2504-2,5	Tubo flessibile in poliuretano NW 120 mm - Lunghezza 2,5 m	52,00
514 2504-5	Tubo flessibile in poliuretano NW 120 mm - Lunghezza 5 m	94,60
514 2504	Tubo flessibile in poliuretano NW 120 mm - Lunghezza 10 m	189,60
514 8015	Giunto di riduzione Ø 120-100 mm	12,50

MODELLO	SAA 2203 UT
ART.	592 2123
DATI TECNICI	
Aria aspirata	2.200 m³/h
Depressione	2.200 Pa
Potenza motore 400 V ~ 50 Hz	2,2 kW
Rumorosità	89 dB(A)
Ø bocchetta aspirazione in entrata	120 mm
Ø bocchetta aspirazione in uscita	120 mm
Ø bocchetta sacco filtro	500 mm
Dimensioni	1.540x550x750 mm
Peso	50 kg
OFFERTA €	909,48



Con l'esaurimento delle scorte la LTF non è obbligata all'evasione di eventuali ordini residui.

PREZZI NETTI AL PUBBLICO IVA ESCLUSA

In sede d'ordine, che sia scritto, telefonico o tramite rappresentante, segnalare che i prezzi sono da **PROMO GIORNALINO** perché **NON** emetteremo assolutamente note di credito per mancata segnalazione.

ASPIRATORI PER TRUCIOLI

- Per trucioli derivati da fresatura, piallatura e foratura (non adatto per polveri)
- Struttura stabile in lamiera di acciaio

DOTAZIONE SAA 902

- 1 sacchetto per trucioli
- 1 sacchetto filtro
- 2 fascette per fissaggio filtro
- Tubo PU 2000 mm Ø 100 mm
- 2 fascette stringitubo
- Set di adattatori per tubi, 4 pezzi

SAA 902



DOTAZIONE SAA 2001 - 2003

- 1 sacchetto per trucioli
- 1 sacchetto filtro
- Tubo PU 750 mm Ø 125 mm
- 2 fascette per fissaggio filtro
- 2 fascette stringitubo

SAA 2001



ACCESSORI OPZIONALI

ART.		OFFERTA €
Sacchetto filtro		
593 0903	per SAA 902	18,60
593 2203	per SAA 2003	17,46
593 2303	per SAA 3003	17,46
Sacchetto trucioli 10 pz		
593 0904	per SAA 902	19,73
Set di adattatori per tubi 4 pezzi per SAA 902		
593 0905	Adattatore da Ø 100 a 70 mm	12,81
	Adattatore da Ø 63 a 45 mm	
	Adattatore da Ø 41 a 39 mm	
	Adattatore da Ø 36 a 34,5 mm	



593 0905

DOTAZIONE SAA 3001 - 3003

- 2 sacchetto per trucioli
- 2 fascette per fissaggio filtro
- 4 cinghie di ancoraggio

SAA 3003



MODELLO	SAA 902	SAA 2001	SAA 3001
ART. (230V)	592 3902	592 2201	592 2301
MODELLO		SAA 2003	SAA 3003
ART. (400V)		592 2203	592 2303
DATI TECNICI			
Aria aspirata	1.200 m³/h	2.553 m³/h	3.910 m³/h
Depressione	1.100 Pa	1.950 Pa	1.950 Pa
Ø attacco tubo	100 mm	125 mm	150 mm
Ø bocchetta aspirazione	1x100 mm	2x100 mm	3x100 mm
Potenza motore ~ 50 Hz	0,55 kW	1,5 kW	2,2 kW
Dimensioni	900x500x1.550 mm	1.000x750x2.000 mm	1.450x800x2.000 mm
Peso	19 kg	37 kg	48 kg
OFFERTA €	269,43	580,55	727,06

■ Per accessori opzionali consultare il Volume "2" sezione "15" pag."47"

PREZZI NETTI AL PUBBLICO IVA ESCLUSA

In sede d'ordine, che sia scritto, telefonico o tramite rappresentante, segnalare che i prezzi sono da **PROMO GIORNALINO** perché **NON** emetteremo assolutamente note di credito per mancata segnalazione.

Con l'esaurimento delle scorte la LTF non è obbligata all'evasione di eventuali ordini residui.

CAVALLETTI

- Cavalletti universali per seghe a nastro, seghe circolari e altre macchine per la lavorazione del legno
- Ideali per sostenere pezzi lunghi, ingombranti e pesanti
- Con robusti rulli in acciaio zincato
- Pieghevoli e con altezza regolabile

- MS 1K Supporto a sfere che permette anche movimenti laterali
 - MS 1R Supporto a rullo universale
 - MS 3R Supporto a rullo e maniglia per rapida regolazione
- Capacità:
- posizione bassa: 90 kg
 - posizione media: 60 kg
 - posizione alta: 45 kg

MODELLO	MS1 R	MS1 K	MS3 R
ART.	590 0003	590 0004	590 0005
DATI TECNICI			
Carico max	70 kg	70 kg	45/60/90 kg
Altezza min/max	700/1.150 mm	700/1.150 mm	640/1.080 mm
Larghezza supporto	400 mm	450 mm	285 mm
Dimensioni	460x470x1.150 mm	460x470x1.150 mm	430x500x1.150 mm
Peso	10 kg	10 kg	4 kg
OFFERTA €	88,95	90,75	31,00



CAVALLETTO TAGLIA TRONCHI

MODELLO	SB 1
ART.	590 0008
DATI TECNICI	
Carico max	180 kg
Dimensioni	800x850x780 mm
Peso	7,2 kg
OFFERTA €	50,74

- Stabile, costruito con solidi profilati di acciaio
- Resistente all'usura e con superfici galvanizzate
- Bloccaggio sicuro con superficie d'appoggio dentata
- Compatto quando piegato e quindi facile da trasportare



CAVALLETTO PIEGHEVOLE

MODELLO	FAB 1
ART.	590 0006
DATI TECNICI	
Carico max	200 kg
Altezza min/max	640/1.030 mm
Dimensioni	970x620x1.030 mm
Peso	8,3 kg
OFFERTA €	58,04

- Si regola senza attrezzi
- Stabile superficie antiscivolo
- Facile da trasportare: pieghevole e con maniglia



CAVALLETTO TELESCOPICO

MODELLO	TAB 1300
ART.	590 0007
DATI TECNICI	
Carico max	150 kg
Altezza min/max	805/1.300 mm
Dimensioni	580x580x1.300 mm
Peso	6,6 kg
OFFERTA €	48,46

- Tubi in acciaio quadrati solidi e stabili
- Resistente agli urti e ai graffi con rivestimento plastico
- Regolabile in altezza tramite perno di chiusura di sicurezza
- Ganci di sicurezza per evitare che il materiale possa scivolare (max ampiezza 64 cm)
- Facile da assemblare



CAVALLETTI

SUPPORTO UNIVERSALE MULTIFUNZIONE

- Regolazione senza utensili ed attrezzi
- Molto stabile e robusto
- Supporti in gomma antiscivolo

MODELLO	UMS 1
ART.	590 0009
DATI TECNICI	
Carico max	45 - 200 kg
Altezza min/max	820/1.270 mm
Dimensioni	750x680x1.270 mm
Peso	10,4 kg
OFFERTA €	99,77

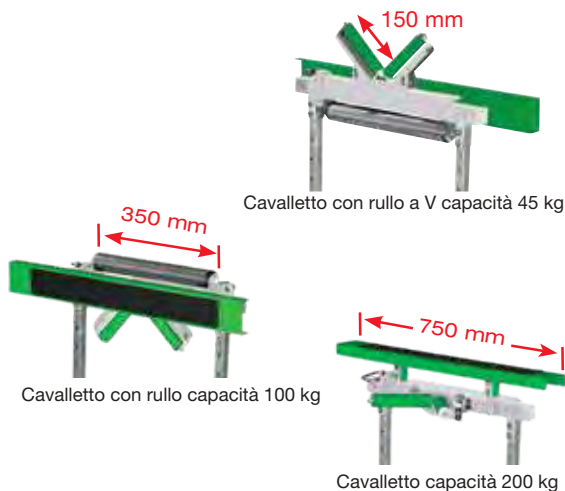

Cavalletto con rullo a V capacità 45 kg

Cavalletto con rullo capacità 100 kg

Cavalletto capacità 200 kg

CAVALLETTO CON PIANO DI LAVORO

- Robusta tavola di lavoro in alluminio e acciaio
- 8 ganasce in plastica girevoli e regolabili consentono una varietà di opzioni di fissaggio su bordi piatti o rotondi, in orizzontale o verticale

MODELLO	SWT 100
ART.	590 0010
DATI TECNICI	
Carico max	100 kg
Altezza min/max del piano	770 / 1.070 mm
Larghezza max di serraggio con tavolo di lavoro	201 mm
Larghezza max di serraggio con ganasce	410 mm
Larghezza piano	600 mm
Lunghezza tavola chiusa	284 mm
Lunghezza tavola aperta	485 mm
Inclinazione piano di lavoro	0°/25°/45°/80°
Dimensioni aperto	600x580x(770-1.070) mm
Dimensioni piegato	950x570x250 mm
Peso	12,5 kg
OFFERTA €	145,43



Regolabile in altezza

Inclinabile

DA LAVORO PIEGHEVOLE

- Può essere utilizzato come supporto materiale per varie lavorazioni
- Superfici antiscivolo sulla parte superiore
- Due staffe pieghevoli sulle gambe per lo stoccaggio verticale, ad es. di piastre più grandi
- Le staffe su entrambi i lati per il collegamento di due cavalletti di lavoro consentono la costruzione di un tavolo da lavoro stabile
- Facile da trasportare: pieghevole, con maniglia

MODELLO	FAB 500
ART.	590 0015
DATI TECNICI	
Carico max	500 kg
Dimensioni	1.055x593x757 mm
Peso	6,3 kg
OFFERTA €	56,24



PREZZI NETTI AL PUBBLICO IVA ESCLUSA

In sede d'ordine, che sia scritto, telefonico o tramite rappresentante, segnalare che i prezzi sono da **PROMO GIORNALINO** perché **NON** emetteremo assolutamente note di credito per mancata segnalazione.

CONVOGLIATORE A RULLI

- Telaio composto da tubi di acciaio a sezione rettangolare
- 9 rulli in acciaio zincato
- Struttura a forbice zincata
- 4 ruote in plastica dotate di freno che ruotano di 360° assicurando un'ottima manovrabilità
- Dotato di due ganci per poter collegare vari convogliatori tra loro

MODELLO	SRB 130
ART.	590 0012
DATI TECNICI	
Carico max	130 kg
Larghezza min/max piano	450-1.300 mm
Altezza min/max piano	670-920 mm
Dimensioni	450x480x670 mm
Peso	36 kg
OFFERTA €	388,90



SPACCALEGNA VERTICALE

MODELLO COMPATTO

- Versione verticale, adatta a legni corti e lunghi
- Struttura robusta, resistente agli urti, verniciata a polvere
- Interruttore di sicurezza a due mani
- Grandi ruote e maniglie gommate per un facile trasporto
- Disponibile con azionamento da 230 V o 400 V
- Il piano di appoggio si può regolare per adattarsi alla misura del pezzo di legno



MODELLO	HSE 8-550
ART.	598 1008
DATI TECNICI	
Max forza di fenditura	8 t
Max corsa	485 mm
Max lunghezza di taglio	550 mm
Max ø di taglio	300 mm
Velocità discesa	17,1 cm/s
Velocità salita	3,1 cm/s
Potenza motore 230 V ~ 50 Hz	3 kW
Dimensioni	845x935x1.500 mm
Peso netto	110 kg
OFFERTA €	896,18



ACCESSORI OPZIONALI		
ART.		OFFERTA €
599 9000	Olio idraulico HYS 46, 5 litri	47,96
590 0008	Cavalletto SB 1	50,74

PREZZI NETTI AL PUBBLICO IVA ESCLUSA

In sede d'ordine, che sia scritto, telefonico o tramite rappresentante, segnalare che i prezzi sono da **PROMO GIORNALINO** perché **NON** emetteremo assolutamente note di credito per mancata segnalazione.

Con l'esaurimento delle scorte la LTF non è obbligata all'evasione di eventuali ordini residui.

18



**UTENSILI
E CHIAVI A MANO
PROFESSIONALI**



BUSSOLE E CRICCHETTI

ASTE DI MANOVRA SCORREVOLI

■ In Cromo Vanadio



ART.	E07095	E07096
Attacco	1/4"	1/2"
OFFERTA €	1,72	6,20

CHIAVE A CRICCHETTO

■ In Cromo Vanadio



ART.	E06016
Attacco	1/4"
Bussole	5-6-7-8-9-10-11-12-13 mm
Inserti	taglio 6 mm PH1-2 / PZ1-2 Torx T10-15-20-25-30-40
OFFERTA €	15,36

Confezione: doppio blister

CRICCHETTI SNODABILI E ALLUNGABILI

■ In Cromo Vanadio, con bloccaggio bussola e regolazione a 180°



ART.	E07017	E07018
Attacco	1/2"	1/4"
OFFERTA €	28,22	17,07

CRICCHETTO A 72 DENTI

■ In Cromo Vanadio, con bloccaggio



ART.	05316
Attacco	3/8"
OFFERTA €	21,09

Confezione: supporto di plastica

SET 11 BUSSOLE MAGNETICHE

■ In Cromo Vanadio, attacco 1/2"



ART.	K00021
Misura	10 - 12 - 13 - 14 - 15 - 16 17 - 18 - 19 - 22 - 23 mm
OFFERTA €	42,40

Confezione: valigetta ABS

SET BUSSOLE PASSANTI

■ In Cromo Vanadio
■ Con cricchetto a frizione
■ Confezione: valigetta ABS



ART.	54347
Composizione	N. 1 cricchetto a frizione N. 1 snodo 3/8" N. 1 adattatore per bussole 3/8" N. 1 bussola per candele 16 mm N. 8 bussole 8 - 10 - 11 - 13 - 14 - 16 - 17 - 19 mm
OFFERTA €	41,39

Con l'esaurimento delle scorte la LTF non è obbligata all'evasione di eventuali ordini residui.

PREZZI NETTI AL PUBBLICO IVA ESCLUSA

In sede d'ordine, che sia scritto, telefonico o tramite rappresentante, segnalare che i prezzi sono da **PROMO GIORNALINO** perché **NON** emetteremo assolutamente note di credito per mancata segnalazione.

BUSSOLE E CRICCHETTI

SET BUSSOLE E INSERTI 35 PEZZI

- Inserti in S2 e bussole in Cromo Vanadio, finitura satinata lucida



ART.	E09068
<p>Composizione</p> <p>N. 1 cricchetto 72 denti</p> <p>N. 12 bussole 1/2" 15 - 16 - 17 - 18 - 19 - 20 - 21 - 22 - 24 - 27 - 30 - 32 mm</p> <p>N. 2 bussole lunghe 1/2" 17 - 19 mm</p> <p>N. 2 prolunghe 1/2" 125 - 250 mm</p> <p>N. 1 snodo universale 1/2"</p> <p>N. 1 chiave a T 1/2"</p> <p>N. 1 adattatore inserti 5/16"</p> <p>N. 2 inserti Phillips PH3 - 4</p> <p>N. 2 inserti Pozidriv PZ3 - 4</p> <p>N. 3 inserti a taglio 8 - 10 - 12 mm</p> <p>N. 4 inserti Torx T40 - 45 - 50 - 55</p> <p>N. 4 inserti esagonali 8 - 10 - 12 - 14 mm</p>	68,67

OFFERTA €

Confezione: termoretraibile

SET BUSSOLE E INSERTI 45 PEZZI

- Inserti in S2 e bussole in Cromo Vanadio, finitura satinata lucida



ART.	E09069
<p>Composizione</p> <p>N. 1 cricchetto</p> <p>N. 13 bussole 1/4" 4 - 4,5 - 5 - 5,5 - 6 - 7 - 8 - 9 - 10 - 11 - 12 - 13 - 14 mm</p> <p>N. 3 bussole lunghe 1/4" 8 - 10 - 13 mm</p> <p>N. 2 prolunghe 1/4" 50 - 100 mm</p> <p>N. 1 prolunga flessibile 150 mm</p> <p>N. 1 snodo universale 1/4"</p> <p>N. 1 chiave a T 1/4"</p> <p>N. 1 adattatore per bussole 1/4"</p> <p>N. 3 chiavi esagonali 1,5 - 2 - 2,5 mm</p> <p>N. 3 inserti Phillips PH1 - 2 - 3</p> <p>N. 3 inserti Pozidriv PZ1 - 2 - 3</p> <p>N. 4 inserti a taglio 3 - 4 - 5 - 6 mm</p> <p>N. 5 inserti Torx T15 - 20 - 25 - 27 - 30</p> <p>N. 4 inserti esagonali 3 - 4 - 5 - 6 mm</p>	52,44

OFFERTA €

Confezione: termoretraibile

KIT BUSSOLE 30 PEZZI

- In Cromo Vanadio



ART.	E05969
<p>Composizione</p> <p>N. 1 cricchetto 72 denti</p> <p>N. 18 bussole 1/2" 8 - 9 - 10 - 11 - 12 - 13 - 14 - 15 - 16 - 17 - 18 - 19 - 21 - 22 - 24 - 27 - 30 - 32 mm</p> <p>N. 5 bussole lunghe 1/2" 10 - 13 - 14 - 17 - 19 mm</p> <p>N. 2 bussole per candele 1/2" 16 - 21 mm</p> <p>N. 2 prolunghe 1/2" 125 - 250 mm</p> <p>N. 1 snodo universale 1/2"</p> <p>N. 1 chiave a T 1/2"</p>	115,04

OFFERTA €

Confezione: valigetta ABS

SET CHIAVI A BUSSOLA 24 PEZZI

- In Cromo Vanadio



ART.	E05940
<p>Composizione</p> <p>N. 1 cricchetto 1/2"</p> <p>N. 17 bussole 1/2" 10 - 11 - 12 - 13 - 14 - 15 - 16 - 17 - 18 - 19 - 20 - 21 - 22 - 24 - 27 - 30 - 32 mm</p> <p>N. 2 bussole per candele 1/2" 16 - 21 mm</p> <p>N. 1 snodo universale 1/2"</p> <p>N. 2 prolunghe 125 - 250 mm</p> <p>N. 1 adattatore</p>	76,34

OFFERTA €

Confezione: termoretraibile

PREZZI NETTI AL PUBBLICO IVA ESCLUSA

In sede d'ordine, che sia scritto, telefonico o tramite rappresentante, segnalare che i prezzi sono da **PROMO GIORNALINO** perché **NON** emetteremo assolutamente note di credito per mancata segnalazione.

BUSSOLE E CRICCHETTI

SET CHIAVI E INSERTI A BUSSOLA 41 PEZZI

■ Bussole in Cromo Vanadio e inserti in S2



ART.

E05941

Composizione

- N. 1 cricchetto
- N. 12 bussole 4 - 4,5 - 5 - 5,5 - 6 - 7 - 8 - 9 - 10 - 11 - 12 - 13 mm
- N. 5 bussole lunghe 6 - 7 - 8 - 10 - 13 mm
- N. 4 inserti esagonali 3 - 4 - 5 - 6 mm
- N. 3 inserti a taglio 4 - 5,5 - 7 mm
- N. 2 inserti Phillips PH1 - 2
- N. 2 inserti Pozidriv PZ1 - 2
- N. 6 inserti Torx T8 - 10 - 15 - 20 - 25 - 30
- N. 1 giravite 1/4"
- N. 2 prolunghe 50 - 100 mm
- N. 1 prolunga flessibile
- N. 1 snodo universale
- N. 1 chiave a T

52,89

OFFERTA €

Confezione: termoretraibile

SET BUSSOLE E CRICCHETTO 65 PEZZI

■ In Cromo Vanadio



ART.

K00020

Composizione

- N. 1 cricchetto 72 denti
- N. 8 bussole 1/4" 7 - 8 - 9 - 10 - 11 - 12 - 13 - 14 mm
- N. 6 bussole Torx 1/4" E4 - 5 - 6 - 7 - 8 - 10
- N. 6 bussole Torx 3/8" E12 - 14 - 16 - 18
- N. 8 inserti a bussola 3/8" T27 - 30 - 40 - 45 - 47 - 50 - 55 - 60
- N. 1 adattatore 3/8" femmina - 1/4" maschio
- N. 1 prolunga 75 mm
- N. 1 portainseri 60 mm
- N. 32 inserti 1/4"
- N. 1 vaschetta magnetica

59,40

OFFERTA €

Confezione: valigetta magnetica in ABS

SET BUSSOLE 46 PEZZI

■ In Cromo Vanadio



ART.

E05968

Composizione

- N. 1 cricchetto 45 denti
- N. 13 bussole 1/4" 4 - 4,5 - 5 - 5,5 - 6 - 7 - 8 - 9 - 10 - 11 - 12 - 13 - 14 mm
- N. 6 inserti a bussola esagonali 3 - 4 - 5 - 6 - 7 - 8 mm
- N. 3 inserti a bussola taglio 4 - 5,5 - 7 mm
- N. 3 inserti a bussola Phillips PH1 - 2 - 3
- N. 2 inserti a bussola Pozidriv PZ1 - 2
- N. 7 inserti a bussola Torx T10 - 15 - 20 - 25 - 27 - 30 - 40
- N. 1 adattatore per bussole
- N. 2 prolunghe 1/4" 50 - 100 mm
- N. 1 prolunga flessibile 150 mm
- N. 1 snodo universale 1/4"
- N. 1 chiave a T 1/4"
- N. 4 chiavi esagonali 1,27 - 1,5 - 2 - 2,5 mm
- N. 1 giravite portabussole 1/4"

38,80

OFFERTA €

Confezione: valigetta ABS

SET BUSSOLE SUPERLOCK E INSERTI 31 PEZZI

■ In Cromo Vanadio



ART.

E05942

Composizione

- N. 6 bussole 1/2" 10 - 13 - 14 - 15 - 17 - 19 mm
- N. 8 bussole 1/4" 6 - 7 - 8 - 9 - 10 - 11 - 12 - 13 mm
- N. 4 inserti a bussola esagonali 3 - 4 - 5 - 6 mm
- N. 3 inserti a bussola taglio 4 - 5,5 - 7 mm
- N. 2 inserti a bussola Phillips PH1 - 2
- N. 2 inserti a bussola Pozidriv PZ1 - 2
- N. 6 inserti a bussola Torx T8 - 10 - 15 - 20 - 25 - 30

46,03

OFFERTA €

Confezione: termoretraibile

CHIAVI

POLIGONALI EXTRALUNGHE

- In Cromo Molibdeno con finitura cromata lucida
- Il particolare profilo della chiave consente il serraggio di diversi tipi di bulloni

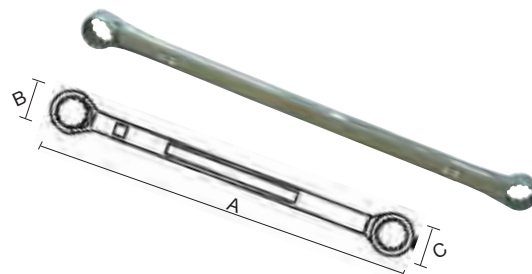

ART.	Misura				OFFERTA €
	mm	A mm	B mm	C mm	
K50032	10x11	235	15	20	9,94
K50033	12x14	370	20	22	11,68
K50034	13x15	370	22	26	13,73
K50035	17x19	405	26	29	19,30
K50036	22x24	435	32	35	24,13



18

SET CHIAVI COMBinate

A CRICCHETTO CORTE

- In Cromo Vanadio



ART.	E86113
Composizione N. 7 chiavi a cricchetto 8 - 10 - 12 - 13 - 14 - 17 - 19 mm N. 3 adattatori 1/2" - 1/4" - 3/8"	79,46
OFFERTA €	

Confezione: valigetta ABS

SET CHIAVI COMBinate

A CRICCHETTO

- In Cromo Vanadio con finitura cromata



ART.	E02012
Misura	6 - 8 - 10 - 12 - 13 - 14 - 17 - 19 mm
OFFERTA €	100,74

Confezione: valigetta ABS

SET 14 CHIAVI COMBinate

- In Cromo Vanadio con finitura cromata satinata



ART.	E07016
Misura	6 - 7 - 8 - 9 - 10 - 11 - 12 - 13 - 14 - 15 - 16 - 17 - 19 - 22 mm
OFFERTA €	49,95

Confezione: termoretraibile

Precisione secondo norme: DIN 3113-899 ISO 3318 UNI 6741

SET 8 CHIAVI COMBinate

- In Cromo Vanadio con finitura cromata satinata



ART.	E07008
Misura	23 - 24 - 25 - 26 - 27 - 28 - 30 - 32 mm
OFFERTA €	69,40

Confezione: termoretraibile

Precisione secondo norme: DIN 3113-899 ISO 3318 UNI 6741

PREZZI NETTI AL PUBBLICO IVA ESCLUSA

In sede d'ordine, che sia scritto, telefonico o tramite rappresentante, segnalare che i prezzi sono da **PROMO GIORNALINO** perché **NON** emetteremo assolutamente note di credito per mancata segnalazione.

Con l'esaurimento delle scorte la LTF non è obbligata all'evasione di eventuali ordini residui.

18

SET 8 CHIAVI COMBinate

■ In Cromo Vanadio
con finitura
cromata satinata



ART.	E07000
Misura	8 - 10 - 11 - 13 - 14 - 17 - 19 - 22 mm
OFFERTA €	29,14

Confezione: supporto in plastica appendibile
Precisione secondo norme: DIN 3113-899 ISO 3318 UNI 6741

SET 12 CHIAVI COMBinate

■ In Cromo Vanadio
con finitura
cromata satinata



ART.	E07001
Misura	6 - 7 - 8 - 9 - 10 - 11 12 - 13 - 14 - 17 - 19 - 22 mm
OFFERTA €	42,59

Confezione: supporto in plastica appendibile
Precisione secondo norme: DIN 3113-899 ISO 3318 UNI 6741

SET 8 CHIAVI

A FORCHETTA

■ In Cromo Vanadio
con finitura
cromata satinata



ART.	E07002
Misura	6x7 - 8x9 - 10x11 - 12x13 14x15 - 16x17 - 18x19 - 20x22 mm
OFFERTA €	40,53

Confezione: supporto in plastica appendibile
Precisione secondo norme: DIN 3113-899 ISO 3318 UNI 6741

SET 11 CHIAVI

A FORCHETTA

■ In Cromo Vanadio
con finitura
cromata satinata
e testa cromata lucida



ART.	E07014
Misura	6x7 - 8x9 - 10x11 - 12x13 - 14x15 16x17 - 18x19 - 20x22 - 21x23 - 24x26 30x32 mm
OFFERTA €	74,54

Confezione: termoretraibile
Precisione secondo norme: DIN 3110-899 ISO 3318 UNI 6736

SET 8 CHIAVI

TORX RICHIUDIBILI

■ In acciaio
Cromo Vanadio



ART.	E93050
Misura	T 9 - 10 - 15 - 20 - 25 - 27 - 30 - 40
OFFERTA €	7,23

Con l'esaurimento delle scorte la LTF non è obbligata all'evasione di eventuali ordini residui.

PREZZI NETTI AL PUBBLICO IVA ESCLUSA

In sede d'ordine, che sia scritto, telefonico o tramite rappresentante, segnalare che i prezzi sono da **PROMO GIORNALINO** perché **NON** emetteremo assolutamente note di credito per mancata segnalazione.

SET 9 CHIAVI

ESAGONALI

- In acciaio S2.
Adatto per svitare dadi rovinati



ART.	E93043
Misura	1,5 - 2 - 2,5 - 3 - 4 - 5 - 6 - 8 - 10 mm
OFFERTA €	16,23

SET 9 CHIAVI RIVESTITE

CON ESTREMITÀ SFERICA

- In acciaio S2

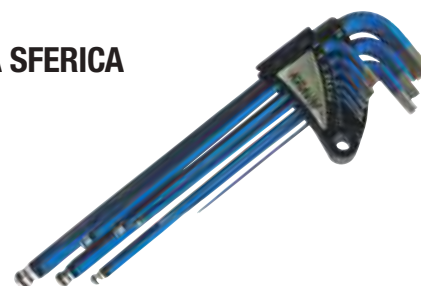

ART.	E93023
Misura	1,5 - 2 - 2,5 - 3 - 4 - 5 - 6 - 8 - 10 mm
OFFERTA €	17,93

Confezione: blister

SET 9 CHIAVI

ESAGONALI CALAMITATE

- In acciaio S2
- Con estremità sferica



ART.	E93024
Misura	1,5 - 2 - 2,5 - 3 - 4 - 5 - 6 - 8 - 10 mm
OFFERTA €	17,00

Confezione: doppio blister

SET 9 CHIAVI

TORX SECURITY RIVESTITE

- In acciaio S2



ART.	E93022
Misura	T 10 - 15 - 20 - 25 - 27 - 30 - 40 45 - 50
OFFERTA €	18,73

Confezione: blister

SET 7 CHIAVI A "T"

TORX

ART.	E01001
Misura	T 10 - 15 - 20 - 25 - 27 - 30 - 40
OFFERTA €	44,25

Confezione: termoretraibile



- In Cromo Vanadio con finitura cromata satinata ed estremità brunate.
Asta scorrevole. Durezza 52 HRC

PREZZI NETTI AL PUBBLICO IVA ESCLUSA

In sede d'ordine, che sia scritto, telefonico o tramite rappresentante, segnalare che i prezzi sono da **PROMO GIORNALINO** perché **NON** emetteremo assolutamente note di credito per mancata segnalazione.

18

SET 7 CHIAVI A "T"

SNODATE

- In Cromo Vanadio con finitura cromata satinata

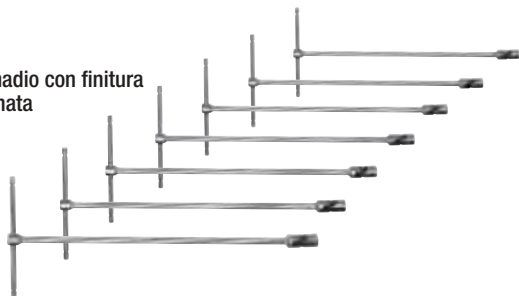

ART.	E06035
Misura	8 - 10 - 11 - 13 - 14 - 17 - 19 mm
OFFERTA €	106,54

Precisione secondo norme: DIN 896 ISO 2336 UNI 6743

SET 10 INSERTI

PROGRIP

- In acciaio S2 con punta zigrinata per una perfetta presa sulla vite
- Attacco esagonale 1/4"
- Lunghezza 25 mm



ART.	E06015
Composizione	
N. 3 inserti Phillips PH1 - 2 - 3	
N. 3 inserti Pozidriv PZ1 - 2 - 3	
N. 4 inserti a taglio 3 - 4 - 5,5 - 6,5 mm	
OFFERTA €	3,03

Confezione: doppio blister

INSERTI

GIRAVITE DI PRECISIONE 11 IN 1

- In Cromo Vanadio



ART.	E07245
Composizione	
N. 3 inserti a taglio 1,5 - 2 - 2,5 mm	
N. 3 inserti Phillips PH00 - 0 - 1	
N. 4 inserti Torx T4 - 5 - 6 - 7	
N. 1 prolunga 70 mm	
OFFERTA €	9,45

PREZZI NETTI AL PUBBLICO IVA ESCLUSA

 In sede d'ordine, che sia scritto, telefonico o tramite rappresentante, segnalare che i prezzi sono da **PROMO GIORNALINO** perché **NON** emetteremo assolutamente note di credito per mancata segnalazione.

SET 6 CHIAVI A "T"

TORX

- In acciaio S2 con impugnatura in bicomponente



ART.	E01003
Misura	T 10 - 20 - 25 - 27 - 30 - 40
OFFERTA €	31,88

Confezione: termoretraibile

SET 10 INSERTI

PROGRIP

- In acciaio S2 con punta zigrinata per una perfetta presa sulla vite
- Attacco esagonale 1/4"
- Lunghezza 50 mm



ART.	E06020
Composizione	
N. 3 inserti Phillips PH1 - 2 - 3	
N. 3 inserti Pozidriv PZ1 - 2 - 3	
N. 4 inserti a taglio 3 - 4 - 5,5 - 6,5 mm	
OFFERTA €	5,53

Confezione: doppio blister

SET INSERTI

A BUSSOLA 8 PEZZI

- In Cromo Vanadio
- Attacco 1/4"



ART.	E06097
Misura	N. 8 inserti esagonali 5 - 6 - 7 - 8 - 9 - 10 - 11 - 13 mm
OFFERTA €	6,68

SET CRICCHETTO

CON INSERTI E BUSSOLE 19 PEZZI

■ In acciaio S2



ART.	E06096
Composizione N. 4 inserti esagonali 3 - 4 - 5 - 6 mm N. 2 inserti a taglio 4 - 6 mm N. 3 inserti Phillips PH1 - 2 - 3 N. 3 inserti Pozidriv PZ1 - 2 - 3 N. 5 bussole 6 - 7 - 8 - 10 - 13 mm N. 1 cricchetto 1/4" N. 1 adattatore per bussole 1/4"	21,47
OFFERTA €	

SET INSERTI

CON PORTAINSERTI MAGNETICO BLOCCAVITE

- In acciaio S2.
- Il magnete consente il bloccaggio della vite per un facile e veloce avvitarmento



ART.	E06014
Composizione N. 2 inserti a taglio 4 - 6 mm N. 3 inserti Phillips PH1 - 2 - 2 N. 3 inserti Pozidriv PZ1 - 2 - 2 N. 1 portainseriti magnetico 1/4" 60 mm	16,35
OFFERTA €	

SET INSERTI

A BUSSOLA 32 PEZZI

■ In acciaio S2



ART.	E05160	E02011
Confezione	Termoretraibile	Valigetta ABS
Composizione N. 8 inserti esagonali da 55 mm 5 - 6 - 7 - 8 - 10 - 12 - 14 - 17 mm N. 8 inserti Torx da 55 mm T25 - 27 - 30 - 40 - 45 - 50 - 55 - 60 N. 4 inserti millerighe da 55 mm M5 - 6 - 8 - 10 N. 4 inserti esagonali da 100 mm 6 - 8 - 10 - 12 mm N. 4 inserti Torx da 100 mm T30 - 40 - 50 - 60 N. 4 inserti millerighe da 100 mm M6 - 8 - 10 - 12	59,78	66,47
OFFERTA €		

SET INSERTI

CON PORTAINSERTI MAGNETICO 31 PEZZI

- In acciaio S2
- Attacco esagonale 1/4"



ART.	E05981
Composizione N. 4 inserti esagonali 3 - 4 - 5 - 6 mm N. 4 inserti a taglio 3 - 4 - 5 - 6 mm N. 4 inserti Phillips PH1 - 2 - 2 - 3 N. 4 inserti Pozidriv PZ1 - 2 - 2 - 3 N. 7 inserti Torx T10 - 15 - 20 - 25 - 27 - 30 - 40 N. 7 inserti Torx Security T10 - 15 - 20 - 25 - 27 - 30 - 40 N. 1 portainseriti magnetico	13,26
OFFERTA €	

Confezione: scatola

PREZZI NETTI AL PUBBLICO IVA ESCLUSA

In sede d'ordine, che sia scritto, telefonico o tramite rappresentante, segnalare che i prezzi sono da **PROMO GIORNALINO** perché **NON** emetteremo assolutamente note di credito per mancata segnalazione.

18

SET INSERTI

**COLORATI CON PORTAINSERTI
15 PEZZI**

■ In acciaio S2

ART.
E06013

Composizione

- N. 3 inserti a taglio 3 - 4 - 6 mm
- N. 3 inserti Phillips PH1 - 2 - 3
- N. 3 inserti Pozidriv PZ1 - 2 - 3
- N. 5 inserti Torx Security T10 - 15 - 20 - 25 - 30
- N. 1 portainseriti magnetico 65 mm

11,99
OFFERTA €

SET GIRAVITI

DI PRECISIONE 58/60 HRC

■ Con magnetizzatore e smagnetizzatore

ART. S02106

Composizione N. 6 pezzi

pz	1	1	1	1	1	1
	Meccanico			Phillips		
mm	1,5x50	2,0x50	3,0x50	PH00x50	PH0x50	PH1x50

OFFERTA €
11,55

SET GIRAVITE

COMPLETO DI 142 PEZZI

■ In Cromo Vanadio

Confezione: valigetta ABS

ART.
E06012

Composizione

- N. 9 inserti esagonali da 25 mm 1,5 - 2 - 2,5 - 3 - 4 - 5 - 5,5 - 6 - 8 mm
- N. 10 inserti esagonali da 25 mm 1/16" - 5/64" - 3/32" - 7/64" - 1/8" - 9/64" - 5/32" 3/16" - 7/32" - 1/4"
- N. 6 inserti esagonali forati da 25 mm 2 - 2,5 - 3 - 4 - 5 - 6
- N. 12 inserti a taglio da 25 mm 2 - 2,5 - 3 - 3,5 - 4 - 4,5 - 5 - 5,5 - 6 - 6,5 - 7 - 8 mm
- N. 5 inserti Phillips da 25 mm PH00 - 0 - 1 - 2 - 3
- N. 5 inserti Pozidriv da 25 mm PZ00 - 0 - 1 - 2 - 3
- N. 13 inserti Torx da 25 mm T5 - 6 - 7 - 8 - 9 - 10 - 15 - 20 - 25 - 27 - 30 - 40 - 45
- N. 9 inserti Torx Security da 25 mm T8 - 10 - 15 - 20 - 25 - 27 - 30 - 35 - 40
- N. 4 inserti Robertson da 25 mm 0 - 1 - 2 - 3
- N. 9 inserti Pentalobe da 25 mm TS10 - 15 - 20 - 25 - 27 - 30 - 40 - 45 - 50
- N. 3 inserti millerighe da 25 mm M5 - 6 - 8
- N. 4 inserti Tri-Wing da 25 mm 1 - 2 - 3 - 4
- N. 3 inserti Torq-Set da 25 mm 6 - 8 - 10
- N. 3 inserti One Way da 25 mm 1 - 2 - 3
- N. 4 inserti Spanner da 25 mm 4 - 6 - 8 - 10
- N. 10 inserti a bussola da 38 mm 4 - 5 - 6 - 7 - 8 - 9 - 10 - 11 - 12 - 13 mm
- N. 10 inserti a bussola da 38 mm 5/32" - 3/16" - 7/32" - 1/4" - 9/32" - 11/32" - 5/16" - 3/8" - 7/16" - 1/2"
- N. 2 inserti esagonali da 50 mm 5 - 6 mm
- N. 2 inserti a taglio da 50 mm 4 - 6,5 mm
- N. 3 inserti Phillips da 50 mm PH1 - 2 - 3
- N. 3 inserti Pozidriv da 50 mm PZ1 - 2 - 3
- N. 7 inserti Torx da 50 mm T10 - 15 - 20 - 25 - 27 - 30 - 40
- N. 1 portainseriti magnetico 1/4" 100 mm
- N. 1 adattatore per inserti 60 mm
- N. 2 adattatori per bussole 25 - 50 mm
- N. 1 inserto a Y

29,66
OFFERTA €

PREZZI NETTI AL PUBBLICO IVA ESCLUSA

In sede d'ordine, che sia scritto, telefonico o tramite rappresentante, segnalare che i prezzi sono da **PROMO GIORNALINO** perché **NON** emetteremo assolutamente note di credito per mancata segnalazione.

SET 8 GIRAVITI

TAGLIO E PHILLIPS

■ In acciaio S2



ART. **E07139**

Composizione
N. 4 giraviti a taglio 3x75 - 4x100 - 5,5x125 - 6,5x150 mm
N. 4 giraviti Phillips PH0x60 - 1x80 - 2x100 - 2x150

37,63

OFFERTA €

Confezione: termoretraibile

SET 7 GIRAVITI

A BUSSOLA

■ In acciaio
Cromo Vanadio



ART. **E07248**

Misura 5 - 6 - 7 - 8 - 9 - 10 - 13 mm

OFFERTA €

40,76

Confezione: termoretraibile

SET 8 GIRAVITI

ESAGONALI

■ In acciaio S2



ART. **E07247**

Misura 2 - 2,5 - 3 - 4 - 5 - 6 - 8 - 10 mm

OFFERTA €

36,80

Confezione: termoretraibile

SET 8 GIRAVITI

TORX SECURITY

■ In acciaio S2



ART. **E07246**

Misura T 10 - 15 - 20 - 25 - 27 - 30 - 40 - 45

OFFERTA €

33,43

Confezione: termoretraibile

SET LAME

CON GIRAVITE A BLOCCAGGIO DI ALTA PRECISIONE 58/60 HRC

■ Con magnetizzatore e smagnetizzatore



ART. **S14108**

Composizione n° 14 lame + n°1 giravite:

pz	1	1	1	1	1	1	1
	Meccanico			Phillips			Torx
mm	2,0x50	3,0x50	4,0x50	PH00x50	PH0x50	PH1x50	T5x50
pz	1	1	1	1	1	1	1
	Torx				Esagonale		
mm	T6x50	T7x50	T8x50	T9x50	T10x50	1,0x50	2,0x50

OFFERTA €

11,15

PREZZI NETTI AL PUBBLICO IVA ESCLUSA
In sede d'ordine, che sia scritto, telefonico o tramite rappresentante, segnalare che i prezzi sono da **PROMO GIORNALINO** perché **NON** emetteremo assolutamente note di credito per mancata segnalazione.

Con l'esaurimento delle scorte la LTF non è obbligata all'evasione di eventuali ordini residui.

18

SET 3 GIRAVITI

FLESSIBILI CON INSERTI

■ Attacco 1/4"



ART.	K50043
Composizione N. 3 bussole 5 - 6 - 8 mm N. 2 inserti a taglio 5,5 - 6,5 mm N. 2 inserti Phillips PH1 - 2 N. 5 inserti Torx T10 - 15 - 20 - 25 - 27	30,14
OFFERTA €	

Confezione: blister

GIRAVITE

A CRICCHETTO CON 12 INSERTI

■ In Cromo Vanadio attacco 1/4" con impugnatura in bicomponente



ART.	E07120
Composizione N. 3 inserti esagonali da 25 mm 4 - 5 - 6 mm N. 2 inserti a taglio da 25 mm 5,5 - 6,5 mm N. 2 inserti Phillips da 25 mm PH1 - 2 N. 2 inserti Pozidriv da 25 mm PZ1 - 2 N. 3 inserti Torx da 25 mm T15 - 20 - 25 N. 1 portainseriti 50 mm	13,52
OFFERTA €	

SET GIRAVITE

A CRICCHETTO 10 IN 1

■ In Cromo Vanadio con impugnatura in ABS



ART.	E07015
Composizione N. 3 inserti a taglio da 30 mm 1,5 - 2 - 3 mm N. 3 inserti Phillips da 30 mm PH00 - 0 - 1 N. 4 inserti Torx da 30 mm T5 - 6 - 8 - 10	11,50
OFFERTA €	

CHIAVE UNIVERSALE

A 4 VIE

■ In Cromo Vanadio con un inserto a taglio e uno Phillips

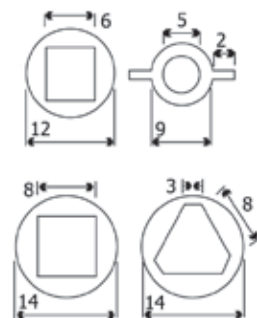

ART.	OFFERTA €
E05150	6,96

Confezione: doppio blister

Con l'esaurimento delle scorte la LTF non è obbligata all'evasione di eventuali ordini residui.

PREZZI NETTI AL PUBBLICO IVA ESCLUSA

In sede d'ordine, che sia scritto, telefonico o tramite rappresentante, segnalare che i prezzi sono da **PROMO GIORNALINO** perché **NON** emetteremo assolutamente note di credito per mancata segnalazione.

PINZA

UNIVERSALE

- In acciaio al Cromo Molibdeno, taglienti ad alta resistenza e manici in bicomponente



ART.	E93007
Misura	200 mm
OFFERTA €	13,60

PINZA

BECCHI MEZZI TONDI

- In acciaio al Cromo Molibdeno, taglienti ad alta resistenza e manici in bicomponente



ART.	E93003
Misura	160 mm
OFFERTA €	11,61

TRONCHESE

- In acciaio al Cromo Molibdeno, taglienti ad alta resistenza e manici in bicomponente



ART.	E93002
Misura	160 mm
OFFERTA €	11,18

PINZA

PER ANELLI ESTERNI PIEGATI

- In acciaio al Cromo Molibdeno temprato, finitura brunita e superficie di presa zigrinata



ART.	04165
Misura	160 mm
OFFERTA €	12,27

PINZA

PER ANELLI INTERNI

- In acciaio al Cromo Molibdeno temprato, finitura brunita e superficie di presa zigrinata



ART.	04168
Misura	170 mm
OFFERTA €	12,27

PINZA

PER ANELLI INTERNI PIEGATI

- In acciaio al Cromo Molibdeno temprato, finitura brunita e superficie di presa zigrinata



ART.	04171
Misura	160 mm
OFFERTA €	12,44

SET 3 PINZE

- In acciaio al Cromo Molibdeno



ART.	E93044
Composizione N. 1 pinza universale 175 mm N. 1 tronchese 160 mm N. 1 pinza becchi mezzi tonDI 160 mm	59,06
OFFERTA €	

Confezione: termoretraibile

SET 4 PINZE

PER ANELLI

- In acciaio al Cromo Molibdeno temprato, finitura brunita e superficie di presa zigrinata



ART.	OFFERTA €
E05151	58,09

Confezione: termoretraibile

PREZZI NETTI AL PUBBLICO IVA ESCLUSA

In sede d'ordine, che sia scritto, telefonico o tramite rappresentante, segnalare che i prezzi sono da **PROMO GIORNALINO** perché **NON** emetteremo assolutamente note di credito per mancata segnalazione.

18

SET 3 PINZE

MANICI LUNGHI



- In Cromo Molibdeno con impugnatura rivestita antiscivolo

ART.	E93005	E02026
Confezione	Termoretraibile	Valigetta ABS
Composizione N. 1 pinza piegata 90° 270 mm N. 1 pinza piegata 45° 290 mm N. 1 pinza becchi dritti 300 mm	57,75	59,93
OFFERTA €		

UTENSILI PER IDRAULICA

GIRATUBI TIPO SVEDESE

- In Cromo Vanadio con ganasce piegate a 45°



ART.	Tubi inch	Lunghezza mm	OFFERTA €
05201	1/2"	250	15,80

GIRATUBI TIPO SVEDESE

- In Cromo Vanadio con ganasce piegate a 90°



ART.	Tubi inch	Lunghezza mm	OFFERTA €
05208	1"	300	19,29
05209	1 1/2"	410	16,43

UTENSILI PER IDRAULICA

GIRATUBI TIPO STILLSON



- Ganasce in acciaio temprato a induzione, corpo in ghisa forgiata e struttura ad alta resistenza
- Durezza denti: 55 HRC

ART.	Tubi inch	Lunghezza inch	OFFERTA €
E86005	2"	12"	8,87
E86006	2"	14"	10,52
E86007	2 1/2"	18"	34,32

GIRATUBI A RULLINO

- In Cromo Vanadio, ganasce in acciaio temprato a induzione
- Verniciatura nera



ART.	Tubi inch	Lunghezza mm	OFFERTA €
05211	1 1/2"	175	5,13
05212	1 1/2"	230	6,86
05213	2"	265	8,49
05214	2 1/2"	300	14,10

GIRATUBI A NASTRO

- Corpo in plastica
- Per tubi fino a 4"



ART.	05222
Misura	100 mm
OFFERTA €	7,67

UTENSILI PER IDRAULICA

PINZE POLIGRIP CON PULSANTE

- In Cromo Vanadio, impugnatura con doppio isolamento
- Durezza corpo: HRC 38 - 48, durezza ganasce HRC 58 - 62



ART.	E93036	E93037
Misura	180 mm	300 mm
OFFERTA €	17,45	30,58

Confezione: supporto in plastica

PINZE POLIGRIP

- In Cromo Vanadio, con taglienti temprati e impugnatura con doppio isolamento



ART.	04287	04289
Misura	240 mm	300 mm
OFFERTA €	7,80	10,44

PINZA PER IDRAULICI

- Pinza a cerniera a 7 posizioni
- Verniciata a polvere, acciaio Cromo Vanadio



ART.	04286
Misura	300 mm
OFFERTA €	13,58

APPARECCHI PER COLLETTI

- Per tubi da 4 a 16 mm (3/16" a 5/8")



ART.	OFFERTA €
K86204	29,03

Confezione: blister

CESOIA TAGLIATUBI

- Corpo in acciaio Cromo Vanadio
- Per tubi in rame, acciaio sottile, bronzo, alluminio fino a Ø 22 mm



ART.	E86026	E86027
Tipo	Tagliatubi	Rotella
OFFERTA €	4,10	1,47

TREPPIEDE



ART.	OFFERTA €
K30570	474,47

Confezione: scatola

SUPPORTI ESTENSIBILI

CON STRETTOIA

- Per sostenere strutture, verticalizzare pannelli e porte, stringere oggetti (max 60 cm)
- Portata max 50 kg

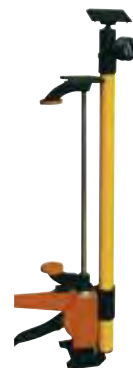

ART.	E93065	E93066
Estensione	60÷163 cm	100÷310 cm
OFFERTA €	11,05	11,96

UTENSILI DA TAGLIO

CESOIE RODITRICI

- In acciaio speciale con manici isolati.

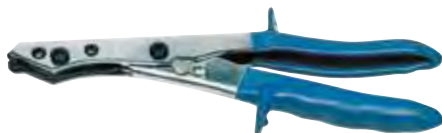

ART.	20094	20095
Tipo	Cesoia	Lama
OFFERTA €	9,90	1,82

CESOIE PER LAMIERA

- In Cromo Molibdeno e manici in bicomponente



ART.	E86039	E86040
Taglio	Destro	Sinistro
OFFERTA €	12,62	12,62

TRONCABULLONI

- In Cromo Molibdeno, a cerniera sovrapposta con lame zigrinate



ART.	Misura mm	OFFERTA €
E11002	300	14,79
E11003	350	18,10
E11004	450	22,10
E11006	750	43,98
E11007	900	58,19
ART.	Lame di ricambio mm	OFFERTA €
E11013	350	4,56
E11014	450	5,55
E11016	750	9,43

CESOIA



- Lame in acciaio forgiato
- Lega al Cromo Molibdeno di alta resistenza
- Durezza 60-65 HRC
- Impugnatura ergonomica in bicomponente

ART.	E86051
Taglio	Destro
OFFERTA €	11,50

FORBICI PER LAMIERA



ART.	20155	20156	20157
Lunghezza	200 mm	260 mm	300 mm
OFFERTA €	6,92	8,30	9,96

CESOIE TIPO ITALIA

- In Cromo Vanadio



ART.	Misura mm	OFFERTA €
20150	220	9,96
20151	240	11,36
20152	260	13,00
20153	280	14,10
20154	300	15,75

PREZZI NETTI AL PUBBLICO IVA ESCLUSA

In sede d'ordine, che sia scritto, telefonico o tramite rappresentante, segnalare che i prezzi sono da **PROMO GIORNALINO** perché **NON** emetteremo assolutamente note di credito per mancata segnalazione.

UTENSILI DA TAGLIO

PINZA PER RIBADIRE A DOPPIA LEVA



ART.	Larghezza aperture mm	Altezza aperture mm	Lunghezza mm	OFFERTA €
E87103	6	3	200	13,86

FORBICI PER ELETTRICISTA

- In acciaio inox, manici in PVC, lame zigurate



ART.	E93049
Lunghezza	145 mm
OFFERTA €	11,00

CUTTER COMPLETO DI 3 LAME

- Lama in acciaio SK2, made in Japan
- Impugnatura anatomica
- Vite di bloccaggio
- Disponibile in rosso e blu

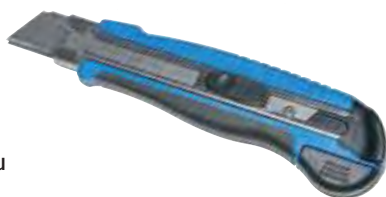

ART.	E15332
Lunghezza lama	25 mm
OFFERTA €	12,83
ART.	E15342
Lame di ricambio	Blister 10 lame
OFFERTA €	5,04

SEGHETTO MANUALE 5 IN 1

- Corpo in ABS
- 5 lame in dotazione



PINZA SCANTONATRICE

- Adatta per giunzioni di canali e bocchette

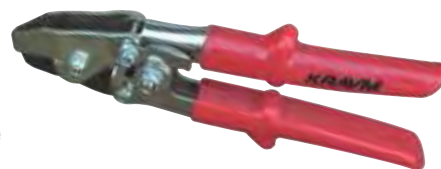

ART.	Triangolo	Profondità gola mm	Lunghezza mm	OFFERTA €
E87102	30°	21	220	13,86

FORBICI MULTIUSO

- In acciaio inox, manici isolati in TPR, lame zigurate



ART.	E93035
Lunghezza	175 mm
OFFERTA €	11,44

CUTTER COMPLETO DI 3 LAME

- Lama in acciaio SK2, made in Japan
- Impugnatura anatomica
- Vite di bloccaggio
- Disponibile in rosso e blu



ART.	E15331
Lunghezza lama	18 mm
OFFERTA €	10,00
ART.	E15341
Lame di ricambio	Blister 10 lame
OFFERTA €	3,70

ART.	E87047
Lunghezza lama	150 mm
OFFERTA €	10,10

PREZZI NETTI AL PUBBLICO IVA ESCLUSA

In sede d'ordine, che sia scritto, telefonico o tramite rappresentante, segnalare che i prezzi sono da **PROMO GIORNALINO** perché **NON** emetteremo assolutamente note di credito per mancata segnalazione.

UTENSILI DA TAGLIO

COLTELLO SERRAMANICO

■ In acciaio inox



ART.	Larghezza lama mm	Larghezza aperto cm	Larghezza chiuso cm	OFFERTA €
E15336	80	19,5	10,5	6,25

SET 5 LIME

■ Lama in acciaio HSSE
■ Impugnatura in bicomponente



ART.	OFFERTA €
E05149	40,18

Confezione: termoretraibile

MARTELLI

MAZZUOLE IN GOMMA



ART.	Misura mm	OFFERTA €
E20173	60	13,84
E20174	70	16,98

PREZZI NETTI AL PUBBLICO IVA ESCLUSA

In sede d'ordine, che sia scritto, telefonico o tramite rappresentante, segnalare che i prezzi sono da **PROMO GIORNALINO** perché **NON** emetteremo assolutamente note di credito per mancata segnalazione.

COLTELLO SERRAMANICO

■ In acciaio inox



ART.	Larghezza lama mm	Larghezza aperto cm	Larghezza chiuso cm	OFFERTA €
E15335	80	19,5	10,5	6,72

RIVETTATTRICI

MANUALE

■ In alluminio con impugnatura anatomica in PVC e parti meccaniche in acciaio speciale



ART.	OFFERTA €
E93015	14,37

Rivetti 2,4 - 3,2 - 4 - 4,8 mm

Confezione: blister

TESTA GIREVOLE

■ In alluminio con impugnatura anatomica in PVC e parti meccaniche in acciaio speciale
■ Testa girevole a 360°



ART.	OFFERTA €
E93016	18,83

Rivetti 2,4 - 3,2 - 4 - 4,8 mm

Confezione: blister

MANUALE

■ In alluminio con impugnatura anatomica in PVC e parti meccaniche in acciaio speciale
■ Consente una riduzione dello sforzo del 30%



ART.	OFFERTA €
E93039	41,43

Rivetti 3,2 - 4 - 4,8 - 6,4 mm

Confezione: scatola

AGGRAFFATRICI

MANUALE

- Corpo in alluminio+ABS
- Compatibile con: Arrow - Esco - KWB - Novus - Rapid - Rocafix - Stanley

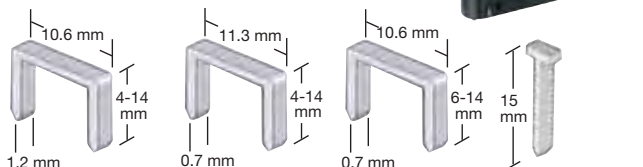

ART.	OFFERTA €
E87038	24,78

Confezione: doppio blister

MANUALE

- Corpo in alluminio+ABS.
- Compatibile con: Arrow - Esco - KWB - Novus - Rapid - Rocafix - Stanley

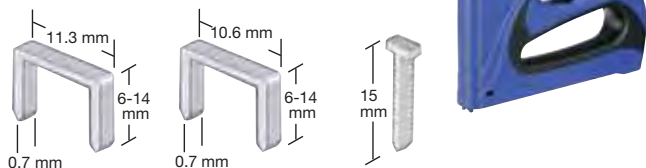

ART.	OFFERTA €
E87037	13,59

Confezione: doppio blister

A BATTERE

- Corpo in alluminio
- Compatibile con: Arrow - Esco - KWB - Novus - Rapid - Rocafix - Stanley



ART.	OFFERTA €
E87039	21,79

Confezione: doppio blister

PUNTI

PER AGGRAFFATRICI

ART.	E87052	E87053
Misura	12 mm	14 mm
OFFERTA €	1,75	1,56

Confezione da 500 pezzi

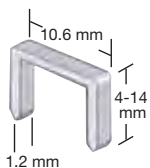

CHIODI

PER AGGRAFFATRICI

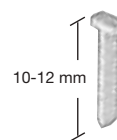

ART.	E87034	E87035
Misura	10 mm	12 mm
OFFERTA €	1,82	2,34

Confezione da 1.000 pezzi

PISTOLE

PER SILICONE

- In alluminio per uso professionale
- Con funzione antigoccia
- Molla guida cartuccia



ART.	OFFERTA €
E93008	19,80

PER SILICONE

- In alluminio per uso professionale



ART.	OFFERTA €
E93012	16,47

PER SILICONE

- In alluminio con tubo in policarbonato indeformabile
- Per uso professionale



ART.	OFFERTA €
E93011	22,88

PER TASSELLI CHIMICI

- In alluminio per uso professionale
- Per cartucce 380 ml



ART.	OFFERTA €
E93010	26,84

PREZZI NETTI AL PUBBLICO IVA ESCLUSA

In sede d'ordine, che sia scritto, telefonico o tramite rappresentante, segnalare che i prezzi sono da **PROMO GIORNALINO** perché **NON** emetteremo assolutamente note di credito per mancata segnalazione.

CARRELLI

DA OFFICINA CON 7 CASSETTI

- Guide su cuscinetto a estrazione totale con richiamo soft
- Ruote in PP con bloccaggio su due ruote
- Verniciatura ad alta resistenza antigraffio
- Lamiera doppio spessore con profilo arrotondato
- Tappetino in gomma antistatico e antiscivolo
- Chiusura a chiave
- Modello vuoto

ART.	E09010
DATI TECNICI	
Peso netto	69 kg
Altezza	995 mm
Larghezza	680 mm
Profondità	458 mm
Dimensioni ruote	125x50 mm
Portata cassette	45 kg
OFFERTA €	756,00



DA OFFICINA A 3 RIPIANI

ART.	E08001
DATI TECNICI	
Peso netto	28 kg
Altezza	780 mm
Larghezza	720 mm
Profondità	360 mm
OFFERTA €	99,75



DA OFFICINA CON 2 CASSETTI

- Con cassette antiribaltamento e chiusura a chiave

ART.	E08000
DATI TECNICI	
Peso netto	28 kg
Altezza	830 mm
Larghezza	705 mm
Profondità	370 mm
Dimensioni ruote	100 mm
Dimensioni cassette	580x320x600 mm
OFFERTA €	243,03



Con l'esaurimento delle scorte la LTF non è obbligata all'evasione di eventuali ordini residui.

PREZZI NETTI AL PUBBLICO IVA ESCLUSA

In sede d'ordine, che sia scritto, telefonico o tramite rappresentante, segnalare che i prezzi sono da **PROMO GIORNALINO** perché **NON** emetteremo assolutamente note di credito per mancata segnalazione.

CASSETTIERA

COMPLETA DI 104 UTENSILI

- Utensili in Cromo Vanadio e acciaio S2 con finitura satinata lucida, cassettera in metallo e plastica
- Cassetti montati su guide a cuscinetti, chiusura a cerniera



18

ART.	E09065
<p>Composizione</p> <p>1° Cassetto - utensili in Cromo Vanadio N. 2 cricchetti 72 denti N. 13 bussole 1/2" 10 - 13 - 14 - 15 -17 - 18 - 19 - 20 - 22 - 24 - 27 - 30 - 32 mm N. 13 bussole 1/4" 4 - 4,5 - 5 - 5,5 - 6 - 7 - 8 - 9 - 10 - 11 - 12 - 13 - 14 mm N. 2 bussole candela 16 - 21 mm N. 2 prolunghe 1/2" 125 - 250 mm N. 1 prolunga 1/4" 100 mm N. 2 snodi universali 1/2" - 1/4" N. 2 chiavi a T 1/2" - 1/4" N. 1 prolunga flessibile 150 mm</p> <p>2° Cassetto - utensili in Cromo Vanadio N. 12 chiavi combinate 6 - 7 - 8 - 9 - 10 - 11 - 12 - 13 - 14 - 17 - 19 - 22 mm N. 9 chiavi esagonali 1,5 - 2 - 2,5 - 3 - 4 - 5 - 6 - 8 - 10 mm</p> <p>3° Cassetto - utensili Acciaio S2 N. 8 inserti Phillips PH1 - 1 - 1 - 2 - 2 - 2 - 2 - 3 N. 7 inserti Pozidriv PZ1 - 1 - 1 - 2 - 2 - 2 - 3 N. 5 inserti a taglio 3 - 4 - 4,5 - 5 - 6 mm N. 6 inserti esagonali 3 - 4 - 5 - 5 - 6 - 6 mm N. 7 inserti Torx T10 - 15 - 20 - 25 - 27 - 30 - 40 N. 1 adattatore bussola 1/4" N. 1 giravite portainseriti 1/4" N. 2 giraviti a taglio 5,5x125 - 6,5x150 mm N. 2 giraviti Phillips PH1x80 - PH2x150 mm</p>	<p style="text-align: center;">271,95</p>
OFFERTA €	

PREZZI NETTI AL PUBBLICO IVA ESCLUSA
 In sede d'ordine, che sia scritto, telefonico o tramite rappresentante, segnalare che i prezzi sono da **PROMO GIORNALINO** perché **NON** emetteremo assolutamente note di credito per mancata segnalazione.

Con l'esaurimento delle scorte la LTF non è obbligata all'evasione di eventuali ordini residui.

VALIGIA PORTAUTENSILI

COMPLETA DI 81 UTENSILI

■ Utensili in Cromo Vanadio con finitura satinata lucida



ART.

E09066

Composizione

- N. 2 cricchetti 72 denti
- N. 12 bussole 1/2" 15 - 16 - 17 - 18 - 19 - 20 - 21 - 22 - 24 - 27 - 30 - 32 mm
- N. 13 bussole 1/4" 4 - 4,5 - 5 - 5,5 - 6 - 7 - 8 - 9 - 10 - 11 - 12 - 13 - 14 mm
- N. 2 bussole lunghe 1/2" 17 - 19 mm
- N. 3 bussole lunghe 1/4" 8 - 10 - 13 mm
- N. 1 prolunga flessibile 150 mm
- N. 2 prolunghe 1/2" 125 - 250 mm
- N. 2 prolunghe 1/4" 50 - 100 mm
- N. 2 snodi universali 1/2" - 1/4"
- N. 2 chiavi a T 1/2" - 1/4"
- N. 4 inserti esagonali 1/4" 3 - 4 - 5 - 6 mm
- N. 3 inserti Phillips 1/4" PH1 - 2 - 3
- N. 3 inserti Pozidriv 1/4" PZ1 - 2 - 3
- N. 4 inserti a taglio 1/4" 3 - 4 - 5 - 6 mm
- N. 5 inserti Torx 1/4" T15 - 20 - 25 - 27 - 30
- N. 4 inserti esagonali 5/16" 8 - 10 - 12 - 14 mm
- N. 2 inserti Phillips 5/16" PH3 - 4
- N. 2 inserti Pozidriv 5/16" PZ3 - 4
- N. 3 inserti a taglio 5/16" 8 - 10 - 12 mm
- N. 4 inserti Torx T40 - 45 - 50 - 55
- N. 1 giravite portainseri 1/4"
- N. 1 adattatore per bussole 1/4"
- N. 3 chiavi esagonali 1,5 - 2 - 2,5 mm
- N. 1 adattatore per inserti 5/16"

171,89

OFFERTA €

PREZZI NETTI AL PUBBLICO IVA ESCLUSA

In sede d'ordine, che sia scritto, telefonico o tramite rappresentante, segnalare che i prezzi sono da **PROMO GIORNALINO** perché **NON** emetteremo assolutamente note di credito per mancata segnalazione.

VALIGIA

COMPLETA DI 111 UTENSILI

- In alluminio
- Chiusura a chiave
- Dimensioni valigia 460x330x155 mm

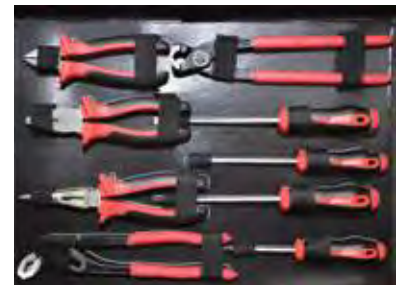

ART.

E09067

Composizione

- 1° Pannello - utensili in Cromo Vanadio
 N. 2 cricchetti 72 denti
 N. 13 bussole 1/2" 10 - 13 - 14 - 16 -17 - 18 - 19 - 20 - 22 - 24 - 27 - 30 - 32 mm
 N. 13 bussole 1/4" 4 - 4,5 - 5 - 5,5 - 6 - 7 - 8 - 9 - 10 - 11 - 12 - 13 - 14 mm
 N. 2 bussole candela 16 - 21 mm
 N. 2 prolunghe 1/2" 125 - 250 mm
 N. 2 prolunghe 1/4" 50 - 100 mm
 N. 2 snodi universali 1/2" - 1/4"
 N. 2 chiavi a T 1/2" - 1/4"
 N. 1 giravite portainseriti 1/4"
 N. 1 adattatore 1/4"
 N. 1 martello 300 gr
 N. 1 flessometro 5 m
 N. 32 inserti 1/4"

- 2° Pannello - utensili in Cromo Vanadio
 N. 1 tenaglia cementista 220 mm
 N. 1 pinza universale 180 mm
 N. 1 pinza poligrip 240 mm
 N. 1 pinza becchi mezzi tondi 160 mm
 N. 1 tronchese diagonale 150 mm
 N. 2 giraviti Phillips PH1x80 - PH2x150 mm
 N. 2 giraviti a taglio 5,5x125 - 6,5x150 mm

- 3° Pannello - utensili in Cromo Vanadio
 N. 1 livella in alluminio
 N. 8 chiavi esagonali 2 - 2,5 - 3 - 4 - 5 - 6 - 8 - 10 mm
 N. 1 forbici per elettricista 145 mm
 N. 1 torcia a LED
 N. 1 mini seghetto 150 mm con 3 lame di ricambio

- 4° Pannello - utensili in Cromo Vanadio
 N.1 calibro 150 mm
 N. 1 lima 200 mm
 N. 8 chiavi combinate 8 - 9 - 10 - 11 - 13 - 14 - 17 - 19 mm
 N. 1 cercafase 110-500 V
 N. 1 cutter lama 18 mm



369,60

OFFERTA €

PREZZI NETTI AL PUBBLICO IVA ESCLUSA

In sede d'ordine, che sia scritto, telefonico o tramite rappresentante, segnalare che i prezzi sono da **PROMO GIORNALINO** perché **NON** emetteremo assolutamente note di credito per mancata segnalazione.

18

CASSETTA VUOTA

PER TERMOFORMATI

■ Materiale termoplastico



ART.	E02999
Dimensioni	420x270x60 mm
OFFERTA €	7,79

BAULETTO VUOTO IN ALLUMINIO

CON CASSETTO

■ In alluminio
■ Chiusura a chiave



ART.	30133
Dimensioni	430x300x223 mm
OFFERTA €	66,35

ATTREZZI MAGNETICI

CALAMITA TELESCOPICA SNODATA

■ Punteruolo ideale per lavori di precisione, pulitura e regolazione di lavaparabrezzi
■ In acciaio zincato
■ Con testa snodata



Confezione: blister

ART.	E07022
Estensione	fino a 60 cm
Capacità magnete	1 kg
OFFERTA €	12,16

PREZZI NETTI AL PUBBLICO IVA ESCLUSA

In sede d'ordine, che sia scritto, telefonico o tramite rappresentante, segnalare che i prezzi sono da **PROMO GIORNALINO** perché **NON** emetteremo assolutamente note di credito per mancata segnalazione.

GILET PORTAUTENSILI

■ In poliestere



ART.	E60000	OFFERTA €	15,86
------	---------------	-----------	--------------

GILET PORTAUTENSILI

CON TASCHE

■ In poliestere



ART.	E60004	OFFERTA €	34,97
------	---------------	-----------	--------------

LENTI DI INGRANDIMENTO E TORCE

LENTE DI INGRANDIMENTO



- Base magnetica
- Alimentazione con rete fissa e batteria
- Supporto magnetico
- Luce 14 LED antiriflesso
- Morsetto di bloccaggio in dotazione
- Ideale per lavori di precisione



Confezione: scatola

ART.	E02139
Ø lente	100 mm
Tubo flessibile	250 mm
OFFERTA €	49,05

CON ILLUMINAZIONE A 6 LED



ART.	114.54S
Alimentazione	N° 2 batterie AAA
Dimensione lente	60x60 mm
Diottrie N°	4
OFFERTA €	6,62

CON BRACCIO FLESSIBILE ED ILLUMINAZIONE A 2 LED FISSAGGIO A MORSETTO



ART.	114.53
Ø lente	125 mm
Diottrie N°	2
OFFERTA €	17,88



SET

- N° 4 lenti Ø 50 mm 5 diottrie
- N° 4 lenti Ø 65 mm 5 diottrie
- N° 4 lenti Ø 75 mm 5 diottrie

ART.	114.13
OFFERTA €	19,67

TORCIA LED

- Cordino da polso incluso



ART.	E02142
Lunghezza	135 mm
Lampada LED	3 W
Pile	N. 3xAAA non incluse
OFFERTA €	16,59

Confezione: blister

PORTALAMPADA CON LENTE ED ILLUMINAZIONE A 60 LED FISSAGGIO A MORSETTO



ART.	115.04
Alimentazione	220 V 50 Hz
Potenza	3,5 W
Ø lente	125 mm
Diottrie N°	3
OFFERTA €	72,18

PREZZI NETTI AL PUBBLICO IVA ESCLUSA
In sede d'ordine, che sia scritto, telefonico o tramite rappresentante, segnalare che i prezzi sono da **PROMO GIORNALINO** perché **NON** emetteremo assolutamente note di credito per mancata segnalazione.

DESCRIZIONE	PAG.	Cat.
Accoppiati per schermi	95	3
Adattatori	152 - 153	5
Adattatori per mandrini portapunta	134	5
Aereopenne	297	11
Aerografi automatici	274	11
Aerografi per hobbisti	278	11
Aerografi professionali	272 ÷ 274	11
Aerografi semi-professionali	273 275 ÷ 277	11
Aerografi speciali	276	11
Affilatrici	71	3
Affilatrici	186 - 187	5
Affilatrici / rettificatrici idrauliche	79 - 80	3
Aggraffatrici, chiodi e punti	439	18
Alesametri	117	4
Alesametri + comparatore centesimale	23	2
Altimetri digitali motorizzati	121	4
Alza chiusini	19	1
Ancoraggi a strappo	396	16
Archetti porta lame	37	2
Argani a fune	313	12
Aspirapolveri	370 ÷ 372	15
Aspiratori	369 - 370 373	15
Aspiratori ciclonici	416	17
Aspiratori per trucioli	416 - 417	17
Assemblatrici	343	13
Attacchi conici per mandrini	85	3
Attacchi conici per mandrini	142 - 152	5
Attacchi per mandrini porta frese	153	5
Attacchi per mandrini porta punte	153	5
Attacchi per protezioni antinfortunistiche	95	3
Attacchi pneumatici	155	5
Attrezzi magnetici	444	18
Avviatori	339	12
Avvitatori a cricchetto	348 - 349	14
Avvitatori ad angolo	348	14
Avvitatori a impulsi	346 - 347	14
Avvolgitubi	360	14
Azzeratori magnetici	92	3
Azzeratori magnetici	152	5
Barre filettate	41	2
Basamenti universali per macchine utensili	159 - 190	5
Basi di supporto per comparatori	119	4
Basi magnetiche portacomparatore	119	4
Basi mobili	308	12

DESCRIZIONE	PAG.	Cat.
Bauletti vuoti in alluminio	444	18
Bilance elettroniche	318	12
Bits (assortimenti)	40	2
Bits (inserti per viti)	428 ÷ 430	18
Blocchetti di riscontro e accessori	118	4
Blocchi placchette	171	5
Bordatrici	81	3
Bordatrici	216	6
Borse e cinture porta attrezzi	249	9
Borse porta utensili	391	16
Brache di sollevamento	395	16
Bulini	36	2
Bussole di estensione	142 - 153	5
Bussole di riduzione	85 - 86	3
Bussole di riduzione	142	5
Bussole Impact	349	14
Bussole teflonate per cerchi in lega	349	14
Bussole e cricchetti	422 ÷ 424	18
Bussole porta maschi con o senza frizione	239	8
Cacciaspine	36	2
Calandre	191	5
Calandre - cesoie - piegatrici 3 in 1	84	3
Calandre manuali	217	6
Calandre motorizzate	218	6
Calibratrici per legno	402	17
Calibri analogici	26	2
Calibri analogici	109 ÷ 111	4
Calibri con orologio	27	2
Calibri con orologio	111	4
Calibri di profondità	27	2
Calibri di profondità	111	4
Calibri elettronici	27 ÷ 29	2
Calibri elettronici	112 ÷ 114	4
Calibri per controllo profili filetti	31	2
Calibri per fori e per candele	31	2
Carelli a piattaforma	344	13
Caricabatterie / avviatori	337 - 338	12
Caricabatterie / avviatori	344	13
Caricabatterie elettronici / mantenitori	336	12
Caricabatterie manuali	335	12
Carrelli	344	13
Carrelli da officina	440	18
Carrelli elevatori	306	12
Carrelli portafusti	46	2
Carrelli porta-paranco liberi	316	12
Carrelli movimentazione veicoli	311	12

DESCRIZIONE	PAG.	Cat.
Carrellini angolari	308	12
Carrellini sotto auto	328	12
Caschi per la saldatura	227 ÷ 230	7
Caschi per la smerigliatura	231	7
Cassette vuote per utensili	444	18
Cassettiere con utensili	441	18
Cavalletti da lavoro	418 ÷ 419	17
Cavalletti per veicoli	311	12
Cavalletti di montaggio moto	320	12
Cazzuole	387	16
Centratori	92	3
Centratori tastatori	92	3
Centratori tastatori	154	5
Cesoie (utensili da taglio)	436	18
Cesoie a leva	192	5
Cesoie a ghigliottina	82	3
Cesoie manuali di precisione	202 - 203	6
Cesoie motorizzate	203	6
Cesoie piegatrici	82	3
Cesoie / punzonatrici	204	6
Cesoie tagliatubi	435	18
Chiavi a forchetta	426	18
Chiavi combinate	425 - 426	18
Chiavi a "T"	428	18
Chiavi con estremità sferica	427	18
Chiavi dinamometriche	36	2
Chiavi esagonali	427	18
Chiavi per ghiere	152	5
Chiavi poligonali	425	18
Chiavi maschio piegate	41	2
Chiavi Torx	426 ÷ 428	18
Chiavi universali	432	18
Coltelli	438	18
Comparatori	24	2
Comparatori	106 ÷ 108	4
Compassi	36	2
Compressori mini	297	11
Compressori portatili	344	13
Contropunte	155	5
Contropunte girevoli	170 - 171	5
Contropunte rotanti	86	3
Convogliatori	420	17
Copri-ganasce	20	1
Cric a bottiglia	45	2
Cric a carrello	312 - 313	12
Curvatrici motorizzate	214 - 215	6

DESCRIZIONE	PAG.	Cat.
Curvatrici universali	81	3
Curvatrici universali	213	6
Cutter	437	18
Cutter e lame di ricambio	385	16
Dispositivi di fissaggio	143	5
Dispositivi universali per pinze di serraggio	172	5
Durometri portatili	129 - 130	4
Elementi di staffaggio	144 - 158	5
Elettromiscelatori	386 - 387	16
Estrattori CM	143	5
Fermi di posizione	170	5
Filettrici elettriche	194	6
Filtri	278	11
Filtri regolatori	301	11
Flange per mandrini	170	5
Flessometri	376 - 377	16
Forbici	436 - 437	18
Frattoni	388 ÷ 390	16
Fresatrici verticali (elettroutensili)	343	13
Fresatrici universali	151	5
Frese a carotatore	18	1
Frese a carotatore	134	5
Frese cilindriche	153	5
Frese diamantate	388	16
Generatori a benzina	263 ÷ 268	10
Generatori diesel	269 - 270	10
Generatori diesel di aria calda	262	10
Generatori elettrici di aria calda	329	12
Gilet portautensili	444	18
Ginocchiere	390	16
Giraviti	382	16
Giraviti	430 ÷ 432	18
Goniometri	25	2
Graffatrici	359	14
Graffatrici - Chiodatrici	359	14
Gru mobili a portale	320	12
Gru pieghevoli	319	12
Guardapiani a coltello	31	2
Idropultrici	367 - 368	15
Idropultrici portatili professionali	248	9
Impianti di refrigerazione	93	3
Impianti di refrigerazione	142 - 158	5
Inclinometri e goniometri	31	2
Kit ancoraggio /sollevamento	397 - 398	16
Kit di rimozione	351	14
Kit per compressori	290	11

DESCRIZIONE	PAG.	Cat.
Lame a mano per metalli	37	2
Lampade a infrarossi per essiccazione vernici	321	12
Lampade a led per macchine utensili	96 - 97	3
Lampade da lavoro fisse	258 - 259	9
Lampade da lavoro multifunzione	259	9
Lampade frontali	255	9
Lampade portatili	250 - 251	9
Lampade speciali	253 - 254	9
Lavapezzi (cabine)	324	12
Lenti di ingrandimento e torce	445	18
Levabolli	357	14
Leve di sollevamento	309	12
Levigatrici a disco	188	5
Levigatrici per legno	400 ÷ 404	17
Levigatrici a nastro	200 - 201	6
Levigatrici a nastro	356	14
Levigatrici combinate a nastro e a disco	199	6
Levigatrici con braccio mola	188	5
Levigatrici orbitali	342	13
Levigatrici per tubi	198	6
Levigatrici rotorbitali	356	14
Levigatrici triangolari	356	14
Lime	438	18
Livelle	379 - 380	16
Livelle digitali	31	2
Livelle di precisione	116	4
Livelli ottici	381	16
Lubrificanti e sbloccanti spray	394	16
Lubrificatori in linea	349	14
Lucidatrici	355	14
Lunette fisse e mobili per torni	172	5
Magnetini	14	1
Mandrini	142	5
Mandrini a forte serraggio attacco DIN 69871 A	238	8
Mandrini a forte serraggio attacco MAS BT AD/B	238	8
Mandrini a serraggio rapido	134	5
Mandrini autocentranti	87	3
Mandrini autocentranti	178 - 179	5
Mandrini autoserranti per trapani	85	3
Mandrini autoserranti per trapani	142 - 152	5
Mandrini porta frese	152	5
Mandrini porta frese attacco DIN 69871 AD	236	8

DESCRIZIONE	PAG.	Cat.
Mandrini porta frese attacco DIN 69893	236	8
Mandrini porta frese attacco MAS BT AD/B	235	8
Mandrini porta frese attacco MAS BT AD/B	236	8
Mandrini porta frese Weldon attacco DIN 69871 AD/B	237	8
Mandrini porta frese Weldon attacco DIN 69893	237	8
Mandrini porta maschi attacco DIN 69871 AD/B	238	8
Mandrini porta maschi attacco MAS BT AD/B	238	8
Mandrini porta pinze	143 - 144 152 - 154 170	5
Mandrini porta pinze completi di pinze	143 - 144 154	5
Mandrini porta pinze completi di pinze	245 - 246	8
Mandrini porta pinze attacco DIN 2080	235	8
Mandrini porta pinze attacco DIN 69871 AD/B	235	8
Mandrini porta pinze attacco DIN 69893	235	8
Mandrini porta pinze attacco MAS BT AD/B	234	8
Mandrini porta pinze cilindrici DIN 6499/B	234	8
Mandrini porta pinze completi di pinze ER	245 - 246	8
Mandrini porta pinze cono morse DIN 228/A	234	8
Marcatori spray	384	16
Marker permanenti	384	16
Martelli in gomma	388	16
Martelli in gomma	438	18
Martelli scalpellatori e accessori	358	14
Maschi a mano (assortimenti)	38 - 40	2
Maschiatori CM	143	5
Maschiatrici con frizione di inversione	142 - 155	5
Maschiatrici elettriche	65	3
Matite per falegnami / muratori	383	16
Metri e doppiometri	377 - 378	16
Micrometri a 3 punte	105	4
Micrometri ad aste combinabili	105	4

DESCRIZIONE	PAG.	Cat.
Micrometri analogici ed elettronici	22 - 23	2
Micrometri analogici ed elettronici	102 - 103	4
Microscopi digitali	122 - 123	4
Microsfere vetro	296	11
Microsfere vetro	327	12
Mini aerografi	276 ÷ 278	11
Mini argani elettrici	314	12
Mini smerigliatrici	343	13
Mini smerigliatrici	356	14
Mini - stick di vernice	382	16
Miscelatori per elettromiscelatori	386	16
Misuratori di angoli	380	16
Misuratori di durezza	124 - 125	4
Misuratori di spessore	24	2
Misuratori di spessore	129	4
Misuratori millesimali	104	4
Molatrici da banco	189	5
Molatrici da banco	344	13
Molatrici universali per legno	400	17
Mole rotative con gambo in acciaio	352 ÷ 355	14
Morse a croce	89	3
Morse autocentranti	88	3
Morse a vite	144 - 145 156 - 157	5
Morse da banco	88	3
Morse per trapani	88 - 89	3
Morse girevoli	328	12
Morse modulari di precisione	91	3
Morse per saldature profili a 90°	88	3
Morsetti per caricabatterie	338	12
Motopompe	362 - 363	15
Motorizzazioni universali	158	5
Multifunzione a revolver	89	3
Nastri segnaletici	386	16
Nebulizzatori a batteria	371	15
Oli, grassi e lubrificanti spray	393 - 394	16
Parallele a croce	32	2
Parallele per morse	158	5
Paranchi a catena	315	12
Paranchi a catena elettrici	317	12
Pastelli industriali esagonali	383	16
Pastelli vetrografici	383	16
Pattini a rulli	309 - 310	12
Pennarelli a vernice	382	16
Penne elettriche a vibrazione	37	2
Penne per incisione	357	14
Pialle	387	16

DESCRIZIONE	PAG.	Cat.
Pialle combinate per legno	405 ÷ 407	17
Pialle portatili a spessore per legno	407	17
Piani di riscontro	32	2
Piani di riscontro in diabase	120	4
Piani magnetici permanenti	10 ÷ 12	1
Piani magnetici permanenti (kit)	13	1
Piastre di collegamento per supporti materiale	185	5
Piattaforme di sollevamento motocicli	320 - 321	12
Piattaforme carrellate	306	12
Piattaforme di serraggio a disco	170	5
Piattaforme elettriche	307	12
Piedi d'appoggio per calibri	29	2
Piedi d'appoggio per calibri	114	4
Piegatrici	191	5
Piegatrici a grembiale	220	6
Piegatrici manuali	219	6
Piegatrici per fogli e scatolati	83	3
Piegatrici universali	81	3
Piegatubi	213	6
Pinze	433 - 434 437	18
Pinze cilindriche	244	8
Pinze di ancoraggio	316	12
Pinze di serraggio	154 - 172	5
Pinze di serraggio	245	8
Pinze ER	241	8
Pinze ER porta maschi	244	8
Pinze per lamiera	316	12
Pinze salvadita	20	1
Pinze sollevamento fusti	315	12
Pinze taglia piastrelle	388	16
Pinze tenuta stagna ER	242	8
Pinze ultra precise ER	243	8
Piombi	382	16
Pistole ad aria calda	343	13
Pistole airless	290	11
Pistole di pulizia	346	14
Pistole gonfiaggio	298	11
Pistole insonorizzanti	298	11
Pistole lavaggio	298	11
Pistole per intonaco	293	11
Pistole per silicone e tasselli chimici	439	18
Pistole per colla a caldo	293	11
Pistole sabbiatrici	296 - 297	11
Pistole soffiaggio	298	11
Pistole spray multiuso	343	13

DESCRIZIONE	PAG.	Cat.
Pistole spray multiuso	294	11
Placchette da taglio	171	5
Pompe a immersione	364 ÷ 366	15
Pompe per aerografi	281 ÷ 289	11
Portalampane con lente	445	18
Portamine	383	16
Porta pezzi magnetici	14	1
Posizionatori magnetici	15	1
Presetting	128	4
Presse a mano	192	5
Presse idrauliche	221	6
Presse idrauliche	322 - 323	12
Prismi ad angolo retto	32	2
Prismi inclinabili	32	2
Prismi magnetici	14	1
Prodotti tecnici spray	392	16
Proiettori di profili	126 - 127	4
Protettivi e finiture spray	393	16
Protezioni antinfortunistiche per torni	94	3
Protezioni antinfortunistiche per trapani	94	3
Protezioni elettroniche da sovratensione	335	12
Pulitori, detergenti, sgrassanti, gel e spray	392 ÷ 394	16
Pulitrici	189	5
Punte da muro	39	2
Punte elicoidali cilindriche per metalli	38 - 39	2
Punte elicoidali cilindriche per metalli	145 - 153	5
Punte per legno	39	2
Punte per porcellana, terracotta e marmo	39	2
Punte per tracciare	36-37	2
Punte universali	39	2
Punzonatrici idrauliche	205	6
Punzoni e matrici per punzonatrici	206 ÷ 212	6
Raccoglipezzi telescopici	19	1
Raccorderia	299 - 300	11
Rampe di carico	310	12
Regolatori pressione aria	278	11
Rettificatrici	70	3
Ricambi per aerografi	279 - 280	11
Righe di controllo	30	2
Riscontri per fermo pezzo	171	5
Rivettatrici	438	18
Rotelle metriche	378 - 379	16
Sabbia corindone bruno	296	11
Sabbia corindone bruno	327	12
Sabbiatrici manuali ad aria compressa	324	12
Saldatrici ad arco	344	13
Satinatrici	196	6

DESCRIZIONE	PAG.	Cat.
Sbavatori e lame	41 ÷ 44	2
Scantonatrici manuali	82	3
Scantonatrici manuali	205	6
Scope magnetiche	19	1
Scrostatori	357	14
Segatrici a nastro	180 ÷ 183	5
Segatrici circolari	184	5
Seghe a nastro	224	6
Seghe a nastro verticali	223	6
Seghe a nastro verticali per legno	412 - 413	17
Seghe circolari per legno	409 ÷ 411	17
Seghe circolari manuali	222	6
Seghetti	437	18
Seghetti alternativi	342	13
Serbatoi inferiori	292	11
Serbatoi sotto pressione	291 - 292	11
Serbatoi superiori	293	11
Sgabelli per autofficine	327 - 328	12
Sistemi di ancoraggio	395 - 396	16
Sistemi di aspirazione	202	6
Sistemi modulari di misure per supporti materiale	185	5
Sistemi di misurazione della lunghezza per supporti materiale	185	5
Sistemi di raffreddamento	143	5
Sistemi di sabbiatura	294 ÷ 296	11
Sistemi di sabbiatura	325 ÷ 327	12
Smerigliatrici	72	3
Smerigliatrici angolari	343	13
Smerigliatrici angolari	351	14
Smerigliatrici ad angolo e diritte	351	14
Smerigliatrici alta velocità	352	14
Smerigliatrici diritte	352	14
Smerigliatrici / pulitrici	72	3
Smontaconi	245	8
Smussatrici	196 - 197	6
Sollevatori a magneti permanenti	16	1
Sollevatori idraulici	46	2
Sollevatori idraulici	318	12
Sollevatori manuali	309	12
Spaccalegna verticale	420	17
Spatole	390	16
Spazzatrici manuali	368	15
Spessimetri a quadrante	24	2
Spine calibrate	118	4
Spirali nylon	298	11
Squadre	33 ÷ 35	2

DESCRIZIONE	PAG.	Cat.
Squadre	115 - 116	4
Squadre per carpentieri	388	16
Squadre di riscontro in diabase	120	4
Squadre magnetiche	16	1
Stadie telescopiche	381	16
Stazioni di saldatura	343	13
Stick di vernice	382	16
Supporti a bandiera	314	12
Supporti ad altezza regolabile	223	6
Supporti a muro per avvitatori	350	14
Supporti antivibranti	159 - 172	5
Supporti di centraggio	106	4
Supporti elettromagnetici	17 - 18	1
Supporti estensibili	435	18
Supporti magnetici con trapani carotatori	132 ÷ 134	5
Supporti per materiali	184	5
Supporti universali per micrometri	104	4
Svasatori (assortimenti)	40	2
Taglia piastrelle professionali	388	16
Tappetini anti-fatica	98 - 99	3
Tastatori centratori meccanici	154	5
Tavole a croce	90	3
Tavole a dividere	90	3
Tavole a dividere	155	5
Tavoli di supporto per piani in diabase	120	4
Termometro portatile a infrarossi	25	2
Tiranti forati e non forati	240	8
Torçe tascabili	252 - 253	9
Torçe tattiche	256 ÷ 258	9
Torni con testa a fresare	65	3
Torni paralleli di precisione	66 ÷ 69	3
Torni paralleli di precisione	160 ÷ 169	5
Torni per legno e accessori	414 - 415	17
Torrette portautensili	91	3
Torrette portautensili	173	5
Traccialinee	384	16
Traccianti fluorescenti	384	16
Trafori per legno	409	17
Transpallet a pantografo	308	12
Transpallet elettrici	304 - 305	12
Transpallet manuali	47	2
Transpallet semi-elettrici	46	2
Trapani a colonna da banco e da terra	50 ÷ 55	3
Trapani a colonna da banco e da terra	135 ÷ 140	5
Trapani ad angolo	350	14
Trapani a ingranaggi	56	3

DESCRIZIONE	PAG.	Cat.
Trapani a ingranaggi	140	5
Trapani a percussione	342	13
Trapani a pistola	350	14
Trapani avvitatori	342	13
Trapani portatili	342	13
Trapani fresatrici	56 ÷ 61	3
Trapani fresatrici	146 ÷ 150	5
Trapani fresatrici a ingranaggi	56	3
Trapani / fresatrici / maschiatrici	78	3
Trapani industriali	350	14
Trapani magnetici	195	6
Trapani / maschiatrici	73 ÷ 77	3
Trapani per tubi	195	6
Trapani radiali	62 ÷ 64	3
Trapani radiali	141	5
Treppiedi	435	18
Treppiedi universali	381	16
Troncabulloni	436	18
Troncatrici a secco	222	6
Troncatrici radiali per legno	408	17
Tronchesi	433	18
Truschini	22	2
Truschini	115	4
Tubi per liquidi refrigeranti	93	3
Tubi per liquidi refrigeranti	143	5
Unità idraulica per carrozziere	318	12
Utensili a mano	36	2
Utensili da tornio	174 ÷ 178	5
Utensili per idraulica	434 - 435	18
Valigie complete di utensili	442 - 443	18
Ventilatori centrifughi	332 - 333	12
Ventilatori da parete	330	12
Ventilatori da pavimento	330	12
Ventilatori portatili	330 ÷ 332	12
Ventose	391	16
Verricelli elettrici	314	12
Zincanti spray	394	16

LEGENDA	CAT.
LTF APPARECCHIATURE MAGNETICHE	1
LTF STRUMENTI MECCANICI E DI MISURA PRODOTTI CHIMICI PER L'INDUSTRIA	2
LTF MACCHINE UTENSILI E ACCESSORI, MACCHINE PER LA LAVORAZIONE DELLA LAMIERA	3
TOMMASI E BONETTI SMERIGLIATRICI, PULITRICI, LEVIGATRICI	
IM TRAPANI SENSITIVI E MASCHIATRICI DI ALTA PRECISIONE	
IM EXPORT TRAPANI, TRAPANI CNC TRAPANI-FRESA MASCHIATRICI	
LA PRORA AFFILATRICI UNIVERSALI E RETTIFICATRICI IDRAULICHE	
LTF PROTEZIONI ANTINFORTUNISCHE E TAPPETINI ANTIFATICA	4
BORLETTI STRUMENTI DI MISURA E CONTROLLO DI PRECISIONE	
GALILEO MISURATORI DI DUREZZA E DI MICRODUREZZA	
MICROTECNICA PROIETTORI DI PROFILI SISTEMI OTTICI DI MISURA	5
OPTIMUM MACCHINE UTENSILI ED ATTREZZATURE	
METALLKRAFT MACCHINE PER LA LAVORAZIONE DELLA LAMIERA	6

LEGENDA	CAT.
SCHWEISSKRAFT CASCHI PER LA SALDATURA	7
PRT METALLO MANDRINERIA PER MACCHINE TRADIZIONALI E CNC PER LA LAVORAZIONE DEL METALLO	8
CAT LIGHT LAMPADINE E TORCE	9
EGM GENERATORI ELETTRICI E GENERATORI DI CALORE	10
ASTURO AEROGRAFI E SISTEMI DI VERNICIATURA UTENSILI PNEUMATICI RACCORDERIA	11
UNICRAFT SISTEMI DI SOLLEVAMENTO E ATTREZZATURE PER AUTOFFICINE	12
FERM ELETTROUTENSILI	13
AIRCRAFT UTENSILI PNEUMATICI E ACCESSORI	14
CLEANCRAFT MACCHINE PER LA PULIZIA INDUSTRIALE, MOTO-POMPE E POMPE A IMMERSIONE	15
IORI STRUMENTI DI MISURA ATTREZZATURE PER FERRAMENTA ED EDILIZIA	16
HOLZKRAFT MACCHINE PER LA LAVORAZIONE DEL LEGNO	17
KRAVM UTENSILI E CHIAVI A MANO PROFESSIONALI	18

Note



A series of horizontal grey lines spanning the width of the page, providing a space for handwritten notes.



Note



A series of horizontal lines for writing, spanning the width of the page below the 'Note' header.





Note

A series of horizontal lines for taking notes, spanning the width of the page below the header.

DISTRIBUTORE AUTORIZZATO



LTF S.p.A.

Via Cremona, 10 - 24051 Antegnate (BG) ITALY
TEL. +39 0363 94901 (15 linee r.a.)
FAX +39 0363 914770 - 914797
Capitale sociale € 19.000.000 i.v.
R.E.A. BG n. 189980 - C.F. e P.IVA 01276740162
COD. ID. CEE IT 01276740162 - EXPORT BG 002668

ltf@ltf.it - www.ltf.it

